



Bedienungs- und Montageanleitung

Video-Türsprechanlage Pacto

OR-VID-MB-1083/B



CE STOP!

Lesen Sie vor dem Installieren unbedingt die Bedienungsanleitung!
Schäden, die durch falschen Anschluss entstehen
UNTERLIEGEN NICHT DER GARANTIE!



INHALTSVERZEICHNIS

1. VORBEMERKUNGEN	2
2. MERKMALE DES SETS.....	3
3. TECHNISCHE DATEN	3
4. KONSTRUKTION DES SETS	4
5. MONTAGE	5
Montage des Monitors	5
Montage Außenstation.....	5
6. ANSCHLUSSPLAN.....	6
7. BEDIENUNG DES SETS.....	7
8. RFID-LESER.....	8
9. REINIGUNG UND WARTUNG	8
10. PROBLEMLÖSUNG.....	8

1. VORBEMERKUNGEN

Vor der Inbetriebnahme des Geräts die Bedienungsanleitung sorgfältig lesen und für die Zukünftige Inanspruchnahme bewahren. Selbstständige Reparaturen und Modifikationen führen zum Verlust der Garantie. Der Hersteller haftet nicht für die Schäden, die aus falschem Gebrauch des Gerätes folgen können. Die Selbstmontage und Inbetriebnahme sind möglich, sofern der Monteur über elektrische Grundkenntnisse verfügt und die entsprechenden Werkzeuge verwendet. In Anbetracht der Tatsache, dass die technischen Daten ständig geändert werden, behält sich der Hersteller das Recht auf Änderungen in Bezug auf Charakteristik des Produkts und Einführung anderer Konstruktionslösungen, die die Parameter der Gebrauchsfunktionen nicht beeinträchtigen, vor. Zusätzliche Informationen zum Thema der Produkte der Marke ORNO HOME finden Sie auf der Internetseite www.orno.pl. Die Firma Orno-Logistic Sp. z o.o. haftet nicht für die Folgen der Nichteinhaltung der Empfehlungen, die in dieser Bedienungsanleitung zu finden sind. Die Firma Orno-Logistic Sp. z o.o. behält sich das Recht vor, Änderungen am Handbuch vorzunehmen – die aktuelle Version können Sie unter support.orno.pl heruntergeladen. Alle Übersetzungs- und Interpretationsrechte sowie Urheberrechte an diesem Handbuch sind vorbehalten.

1. Trennen Sie das Gerät von der Stromversorgung, bevor Sie irgendwelche Arbeiten durchführen.
2. Tauchen Sie das Gerät nicht ins Wasser oder in andere Flüssigkeiten.
3. Nutzen Sie das Gerät nicht, wenn das Gehäuse beschädigt ist.
4. Brechen Sie keine Plomben auf, öffnen Sie das Gerät nicht und reparieren Sie es nicht selbst.
5. Verwenden Sie das Gerät nicht missbräuchlich.
6. Stellen Sie den Monitor nicht in der Nähe von Geräten auf, die starke Magnetfelder erzeugen, wie z. B. Fernsehgeräte oder Lautsprecher.
7. Stellen Sie den Monitor nicht an einem Ort auf, der hoher Feuchtigkeit, Vibrationen, Stößen und starker Sonneneinstrahlung ausgesetzt ist.
8. Schalten Sie das Gerät aus, wenn ein unangenehmes Geräusch aus dem Gerät kommt.
9. Entfernen Sie nach der Installation die Schutzfolie vom Bildschirm.



Jeder Haushalt ist ein Benutzer von Elektro- und Elektronikgeräten und daher ein potentieller Produzent von gefährlichen Abfällen für Menschen und Umwelt, da die Geräte Stoffe, Gemische und Komponenten enthalten. Andererseits sind gebrauchte Geräte ein wertvolles Material, aus dem wir Rohstoffe wie Kupfer, Zinn, Glas, Eisen u.s. gewinnen können. Das Symbol des durchgestrichenen Mülleimers auf Geräten, Verpackungen oder den angehängten Dokumenten deutet auf die Notwendigkeit der getrennten Sammlung von Elektro- und Elektronik-Altgeräten hin. So gekennzeichnete Produkte dürfen unter Androhung einer Geldstrafe nicht mit dem Hausmüll entsorgt werden. Diese Kennzeichnung bedeutet gleichzeitig, dass das Gerät nach dem 13. August 2005 in Verkehr gebracht wurde. Der Benutzer soll die Altgeräte einer festgelegten Sammelstelle zur entsprechenden Entsorgung zuführen. Gebrauchte Geräte können auch an den Verkäufer übergeben werden, wenn Sie ein neues Produkt in einer Menge kaufen, die nicht höher als der neu gekauften Ausrüstung desselben Typs. Informationen zum verfügbaren Sammelsystem für Elektrogeräte finden Sie am Informationspunkt des Geschäfts und im Stadt-/Gemeindeamt. Der sachgemäß. Umgang mit gebrauchten Geräten verhindert negative Folgen für die Umwelt und die menschliche Gesundheit!



2. MERKMALE DES SETS

Die Video-Türsprechanlage ist für die Montage in Einfamilienhäusern vorgesehen.

Funktionen:

- Gleichzeitiges Betrachten und Führen eines Gesprächs mit einer Person vor einem Eingang;
- Direkte Kontrolle über einen elektrischen Türöffner;
- Möglichkeit das Tor zu steuern;
- Das eingebaute RFID-Lesegerät ermöglicht den Zugang mit Proximity-Karten und -Tags;
- Beleuchtung mit Infrarot-Leuchtdioden garantieren gute Nachtsicht;
- Einstellung der Monitorparameter (Bildhelligkeit, Sättigung, Lautstärke);
- Interkom-Funktion mit zusätzlichen Monitoren.

Wichtigste Merkmale:

- Hochwertige Farbkamera;
- Gehäuse der Außenstation für die Aufputzmontage (inklusive Regenschutzabdeckung);
- 4,3" LCD Farbbildschirm;
- Set kann mit zwei zusätzlichen Monitoren erweitert werden;
- 16 Klingeltöne zur Auswahl;
- 4-Draht-Installation (elektrischer Türöffner über 2 Drähte mit der Außenstation verbunden; keine zusätzliche Stromversorgung erforderlich).

3. TECHNISCHE DATEN

GERÄTETYP:	Einfamilienhaus
INSTALLATIONSMETHODE:	4-Drahte
KOMMUNIKATIONSSYSTEM:	kabelgebunden

MONITOR

BILDSCHIRMGRÖßE:	4,3"
AUFLÖSUNG:	480x272
STANDARD:	PAL
FUNKTIONEN:	Anruf, Überwachung, elektrische Türöffner- und Torsteuerung, Lautstärkeregelung, Interkom-Funktion
ANZAHL DER MELODIEN:	16
LAUTSTÄRKEREGLER:	ja
GESPRÄCHSZEIT:	120Sek
ÜBERWACHUNGSZEIT:	40Sek
STROMVERSORGUNG:	15V DC 1A
STROMVERBRAUCH:	Standby <2W; Betrieb <5W
ELEKTRISCHER TÜRÖFFNERKONTROLLE:	ja (12V DC Max. 300mA - gespeist vom Monitor aus)
ZUGANGSKONTROLLE - TORSTEUERUNG:	ja (potenzialfreier Kontakt)
BETRIEBSTEMPERATUR:	-20°C ~ +50°C
MONTAGE:	Aufputzmontage
WERKSTOFF:	Kunststoff
ABMESSUNGEN:	137x143x21mm
NETTOGEWICHT:	0,26kg



AUßENSTATION

SENSOR-TYP:	CMOS 1/2.9'
AUFLÖSUNG:	700 TVL
SICHTWINKEL (VERTIKAL/HORIZONTAL):	51° / 104°
NACHTBELEUCHTUNG:	IR-Dioden
LEDS ANZAHL:	6
REICHWEITE DER NACHTSICHT:	ca. 1m
ZUGANGSKONTROLLE - RFID-LESER:	ja (125kHz, Max. 24 Benutzer)
MAXIMALE SENDELEISTUNG:	<66 dBµA/m in 10m
SCHUTZART:	IP65
STROMVERSORGUNG:	15V DC vom Monitor
STROMVERBRAUCH:	Standby <1W, Betrieb <3W
BETRIEBSTEMPERATUR:	-20°C ~ +50°C
MONTAGE:	Aufputzmontage
WERKSTOFF:	Aluminium
ABMESSUNGEN:	58x175x39mm
NETTOGEWICHT:	0,21kg

4. KONSTRUKTION DES SETS



Abb. 1 Aufbau des Monitors und der Außenstation mit Kamera.

MONITOR

1. Überwachung
2. Türöffnung
3. Mikrofon
4. Toröffnung
5. Gespräch annehmen/beenden
6. LCD-Bildschirm
7. Auswahl der Melodie
8. Einstellung der Helligkeit
9. Einstellung der Sättigung
10. Einstellung der Gesprächslautstärke
11. Löcher für Monitorhalterung
12. Anschlussbuchsen
13. Lautsprecher

AUßENSTATION

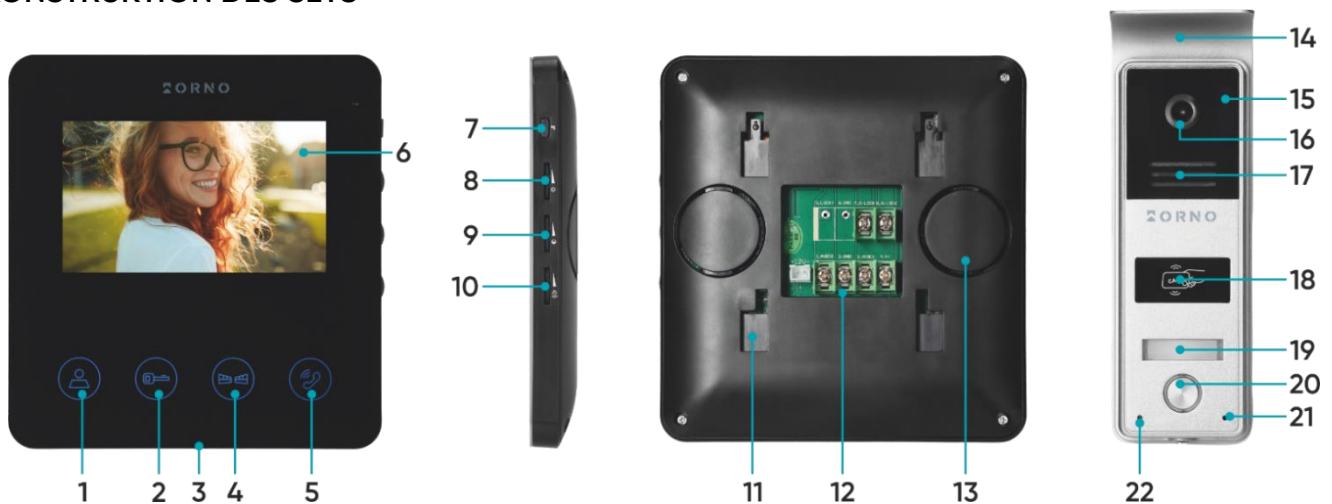
14. Regenschutzabdeckung
15. Nachtlicht
16. Kameraobjektiv
17. Lautsprecher
18. RFID-Leser
19. Namensschild
20. Ruftaste
21. Mikrofon
22. LED-Anzeige



5. MONTAGE

Montage des Monitors



Abb.2 Einbau des Monitors

1. Bohren Sie Löcher in die Wand und setzen Sie Wanddübel in diese ein.
2. Befestigen Sie die Monitorhalterung mit Schrauben an der Wand.
3. Schließen Sie die Kabel an den Monitor an und hängen Sie ihn in die Halterung.
4. Schließen Sie das Netzgerät an die 230-V-Wechselstromsteckdose an.

Montage Außenstation

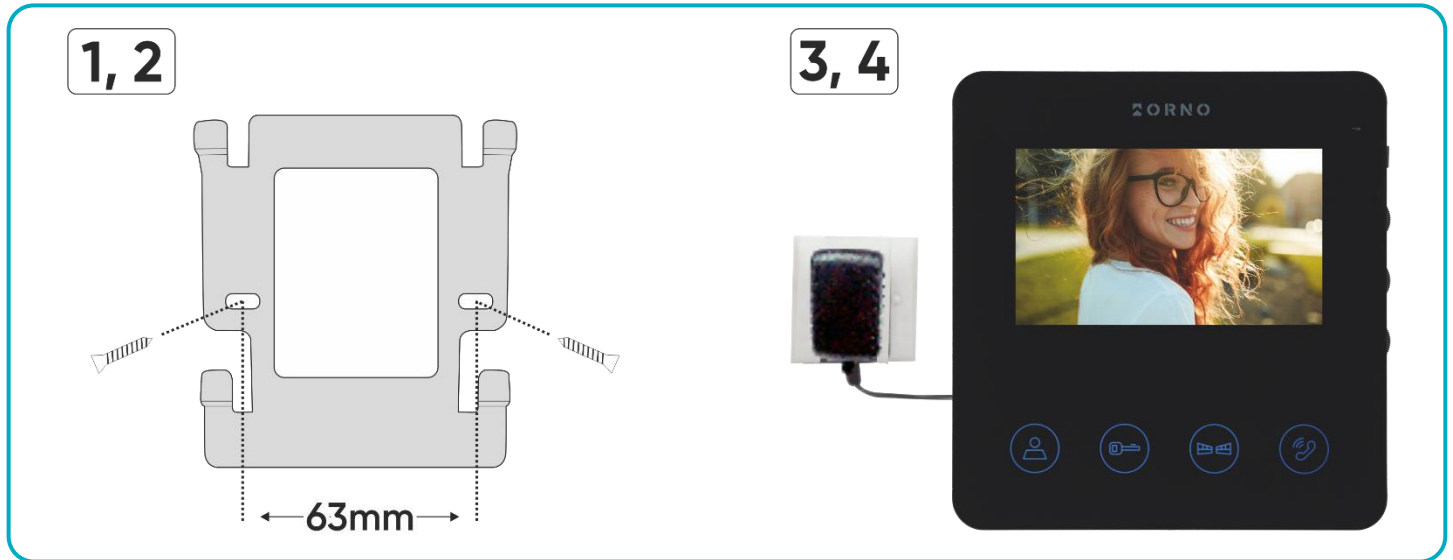

Abb.3 Platzierung der Außenstation

Die Kamera sollte in einer Höhe von 1,4~1,7m installiert werden. Der richtige Standort der Außenstation ist entscheidend für den Arbeitskomfort des Geräts. Es wird empfohlen, das Gerät zu testen, bevor Sie die Befestigungslöcher anbringen. Stellen Sie die Außenstation und den Monitor nicht im selben Raum auf, da es sonst zu Rückkopplungen kommen kann.

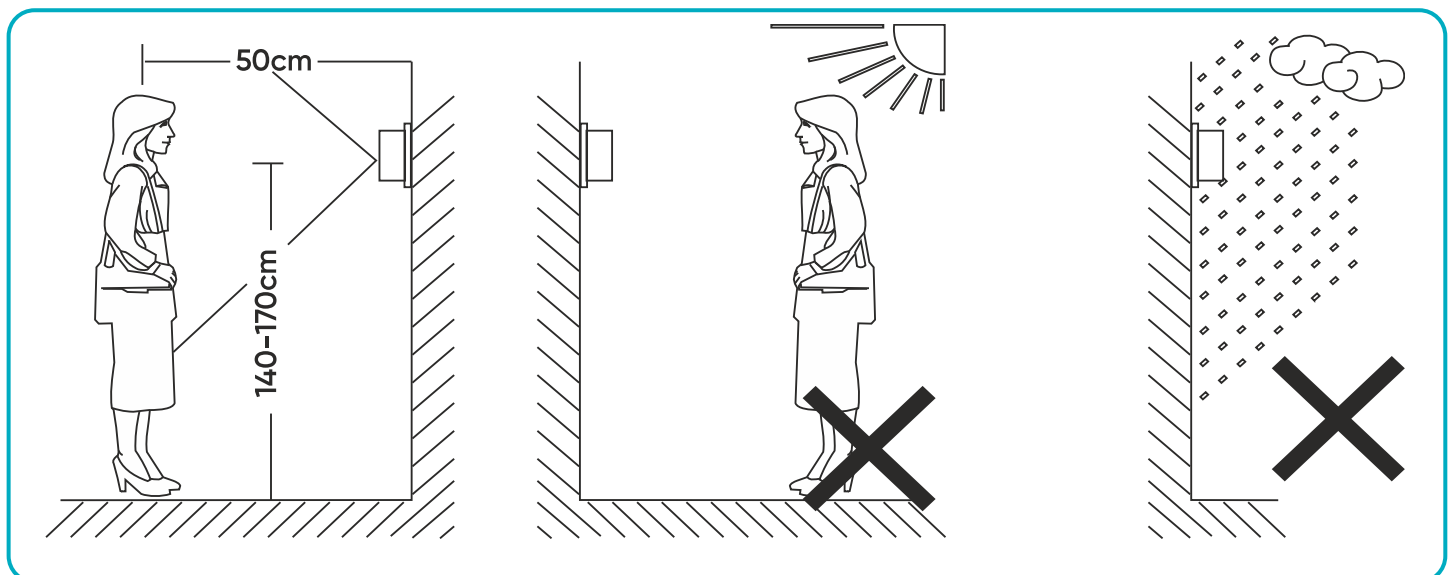

Es ist verboten, Verbindungen zu stromführenden Geräten herzustellen!

Die Nichtbeachtung dieser Empfehlung kann zu dauerhaften Schäden am Gerät und zum Verlust der Gesundheit führen.

Das Set enthält keinen elektrischen Türöffner und keine automatische Torsteuerung!

Es wird nicht empfohlen, die Drähte der Video-Türsprechanlage in einem Kabel mit den Leitungen anderer Anlagen zu verlegen, z. B. Klingel, Alarm, usw. Alle Strom- oder Telekommunikationsdrähte, die starke Magnetfelder aussenden (z. B. Lautsprecher, TV), die in direktem Kontakt mit den Drähten stehen, die die Außenstation mit dem Bildschirm verbinden, können den Betrieb des Geräts beeinträchtigen.

Wenn der Benutzer andere Anschlussdrähte als die empfohlenen hat, kann er diese verwenden, es wird jedoch empfohlen, einen Testanschluss des Geräts vorzunehmen, um seinen ordnungsgemäßen Betrieb unseres Geräts zu überprüfen.

Bei der Planung der Elektroinstallation muss der geeignete Kabelquerschnitt berücksichtigt werden:

bis zu 30 m – empfohlenes Kabel XzTKMXpw 3 x 2 x 0,5mm;

von 30 m bis 100 m – empfohlenes Kabel XzTKMXpw 3 x 2 x 0,8mm.

Der Anschluss an das elektromagnetische Schloss sollte mit 2 x 1mm² Kabel erfolgen.



Das Set ist mit jedem elektrischen Türöffner mit 12V DC Versorgungsspannung und einer Stromaufnahme von max. 300 mA.

Die Gesamtlänge der Anlage darf 100 m nicht überschreiten.



Die Verwendung von Twisted-Pair-Kabeln wird nicht empfohlen.

7. BEDIENUNG DES SETS

GESPRÄCH

Wenn Sie die Ruftaste an der Außenstation drücken, klingelt der Monitor und das Bild des Besuchers erscheint auf dem Bildschirm. Um den Anruf zu starten, drücken Sie die Taste  auf dem Monitorbildschirm, um das Gespräch zu beenden, drücken Sie erneut die Taste . Die maximale Gesprächszeit beträgt 120 Sekunden.

ÜBERWACHUNG

Es ist möglich, die Kamera zu aktivieren, um die Umgebung zu überwachen, ohne dass ein Gespräch mit der Außenstation erforderlich ist. Verwenden Sie dazu die Taste  wenn der Monitor im Standby-Modus ist. Die Dauer der Überwachungsfunktion beträgt etwa 40 Sekunden. Im Überwachungsmodus bleibt der Lautsprecher der Außenstation stumm. Um den Anruf zu starten, drücken Sie die Taste .



FERNÖFFNUNG DER PFORTE

Wenn ein elektrischer Türöffner an das Gerät angeschlossen ist, ist es möglich, die Tür von einem Monitor aus zu fernöffnen. Verwenden Sie dazu während eines Gesprächs oder einer Überwachung die Taste .

FERNÖFFNUNG DES GARTENTORS

Wenn ein automatisches Torsteuergerät an das Gerät angeschlossen ist, kann das Tor vom Monitor aus ferngesteuert geöffnet werden. Verwenden Sie dazu die Taste .

ÄNDERN DER MONITOREINSTELLUNGEN

Mit den Bedienelementen an der Seite des Monitors können Sie die Helligkeit des Bildes einstellen , Farbsättigung , und Gesprächslautstärke .

ÄNDERN DES KLINGELTONS

Der Monitor verfügt über 16 integrierte Klingeltöne. Während des Abhörens und des Gesprächs können Sie die gewünschte Melodie mit der Taste  an der Seite des Monitors auswählen.

INTERKOM-FUNKTION

Wenn ein zusätzlicher Monitor angeschlossen ist, ist eine Interkom-Verbindung (Verbindung zwischen zwei Monitoren) möglich. Die Interkom-Funktion kann von jedem Monitor aus gestartet werden. Drücken Sie dazu die Taste  auf dem



Monitor für etwa 2 Sekunden. Die Interkom-Verbindung kann bis zu 60 Sekunden dauern. Wenn der Anruf über die Interkom-Verbindung 30 Sekunden lang nicht angenommen wird, schaltet der Monitor in den Standby-Modus.

8. RFID-LESER

Das Set enthält 7 RFID-Tags (falls ein Tag verloren geht, können zusätzliche Karten/Tags konfiguriert werden): 5 blaue Benutzer-Tags, 1 gelber Tag für das Hinzufügen neuer Benutzer, 1 roter Tag (zum Löschen aller gespeicherten Benutzer). Die Tags sind vorkonfiguriert und müssen nicht programmiert werden, wenn das Gerät installiert wird.

NEUE BENUTZER HINZUFÜGEN (max. 24)

Legen Sie den gelben Anhänger in die Nähe des RFID-Lesegeräts an der Außenstation. Ein Doppelsignal bestätigt den Eintritt in den Programmiermodus für neue Benutzer. Anschließend platzieren Sie den hinzuzufügenden Benutzer-Tag in der Nähe des RFID-Lesegeräts (Sie hören ein einzelnes Signal, das das erfolgreiche Hinzufügen eines Benutzers anzeigt). Wenn Sie weitere Benutzer-Tags hinzufügen möchten, platzieren Sie diese nacheinander in der Nähe des RFID-Lesegeräts, ohne den Programmiermodus zu verlassen. Das Gerät kehrt automatisch in den normalen Betriebsmodus zurück, wenn Sie 20 Sekunden lang keine Aktion durchführen (Sie hören ein langes Signal).

LÖSCHEN ALLER BENUTZER

Halten Sie den roten Tag in die Nähe des RFID-Lesegeräts an der Außenstation. Ein langes Signal bestätigt die Löschung aller Benutzer aus dem Speicher des Geräts. Das Gerät kehrt automatisch in den Betriebsmodus zurück. Verwenden Sie den gelben Anhänger, um neue Benutzer zu programmieren.

9. REINIGUNG UND WARTUNG

- Stellen Sie den Bildschirm nicht an einem Ort mit großer Hitze, direkter Sonneneinstrahlung oder hoher Luftfeuchtigkeit auf (z. B. im Badezimmer),
- Der Bildschirm sollte nicht in der Nähe eines Fernsehgeräts oder anderer Objekte aufgestellt werden, die Störungen des Signals verursachen könnten,
- Berühren Sie das Gerät nicht mit nassen Händen,
- Setzen Sie die Kamera nicht dem direkten Sonnenlicht aus,
- Vergewissern Sie sich vor der Installation des Geräts am gewählten Standort, dass es keine Signalstörungen gibt,
- mit einem weichen, leicht feuchten Tuch und milden, für Kunststoff geeigneten Reinigungsmitteln reinigen; keine Lösungsmittelhaltigen, benzinhaltigen oder scheuernden Reinigungsmittel verwenden.

10. PROBLEMLÖSUNG

1. Keine akustische oder visuelle Anzeige, keine Kontrollleuchte leuchtet

- a) Keine Versorgungsspannung,
- b) Beschädigtes oder falsch angeschlossenes Anschlusskabel, überprüfen Sie Ihre Anlage auf technische Voraussetzungen
- c) Vergewissern Sie sich, dass die Anlage nicht mit Wasser, Feuchtigkeit usw. in Berührung kommt,
- d) Vergewissern Sie sich, dass das Kameraobjektiv nicht durch einen Gegenstand verdeckt ist, der die Sicht behindert.

2. Kein Video, aber Audio ist normal

- a) Prüfen Sie, ob alle Anschlüsse den technischen Anforderungen entsprechend ausgeführt sind,
- b) Vergewissern Sie sich, dass das Kameraobjektiv nicht durch einen Gegenstand verdeckt ist, der die Sicht behindert.

3. Kein Ton bei Anrufen

- a) Stellen Sie sicher, dass die Lautstärke des Monitors nicht auf die niedrigste Stufe eingestellt ist,
- b) Stellen Sie sicher, dass sich in der Nähe des Geräts keine Gegenstände befinden, die das Signal stören könnten,
- c) Prüfen Sie, ob alle Anschlüsse den technischen Anforderungen entsprechend ausgeführt sind.

4. Außenstation kann den Monitor nicht anrufen

- a) Prüfen Sie, ob alle Anschlüsse den technischen Anforderungen entsprechend ausgeführt sind.

5. Elektrischer Türöffner funktioniert nicht



- a) Prüfen Sie den unabhängigen Betrieb des elektrischen Türöffners, indem Sie ihn an die erforderliche Spannung anschließen usw.,
- b) Prüfen Sie, ob die Parameter des elektrischen Türöffners mit der Bedienungsanleitung übereinstimmen.



6. Sie können den Besucher nicht hören, wenn Sie einen Anruf entgegennehmen

- a) Drücken Sie die Taste  um die Gegensprechanlage zu aktivieren,
- b) Prüfen Sie, ob alle Anschlüsse den technischen Anforderungen entsprechend ausgeführt sind.

7. Sie können den Besucher hören, wenn Sie einen Anruf erhalten, aber Sie können ihn nicht annehmen

- a) Drücken Sie die Taste  um die Gegensprechanlage zu aktivieren (Drücken Sie die Taste  auf dem Monitor, kann die Außenstation das Innengerät nicht hören,
- b) Prüfen Sie, ob alle Anschlüsse den technischen Anforderungen entsprechend ausgeführt sind.

8. Zahlreiche Verzerrungen auf dem Bild, keine Synchronisation (Bild blinkt)

- a) das Anschlusskabel einen für die Länge ungeeigneten Querschnitt hat,
- b) Verbindung zu lang - verdrehte Zweidrahtverkabelung verwenden,
- c) schlechte Qualität des Kabels,
- d) eine starke Quelle elektromagnetischer Störungen - verwenden Sie eine verdrehte Verkabelung.

9. Audio auf dem Monitor ist gekoppelt

- a) Prüfen Sie die technischen Voraussetzungen für Ihre Installation,
- b) Prüfen Sie, ob die Anlage nicht Wasser, Feuchtigkeit usw. ausgesetzt ist.

10. Verkratzter Monitor

- a) Prüfen Sie, ob die Schutzfolie vom Bildschirm entfernt ist.



FOR HOME

ORNO-LOGISTIC Sp. z o.o.

ul. Rolników 437, 44-141 Gliwice, Poland

tel. (+48) 32 43 43 110, www.orno.pl

NIP: 6351831853, REGON: 243244254

Vereinfachte Konformitätserklärung

Orno-Logistic Sp. z o.o. erklärt, dass der Typ des Funkgeräts: OR-VID-MB-1083/B Video-Türsprechanlage Pacto mit der Richtlinie 2014/53/EU konform ist. Der vollständige Text der EU-Konformitätserklärung ist unter der folgenden Webadresse verfügbar: www.orno.pl.