

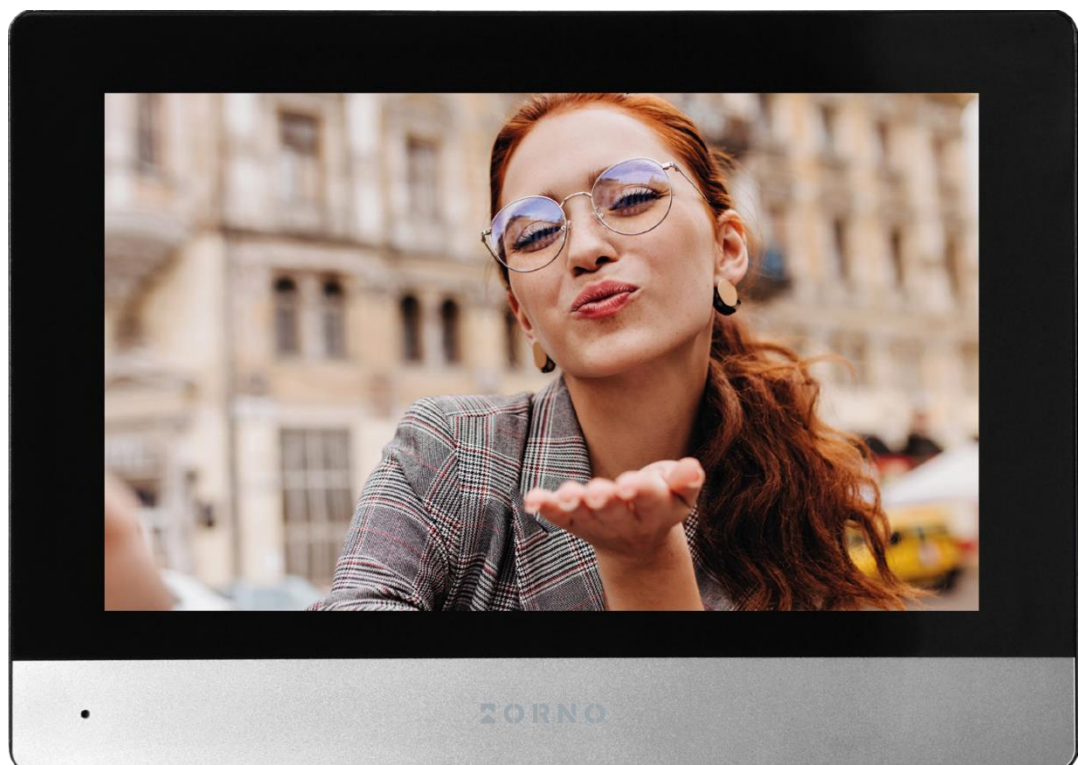

Bedienungs- und Montageanleitung

Video-Türsprechanlage Ceres Full HD

OR-VID-ME-1056FHD/B





INHALTSVERZEICHNIS

1. VORBEMERKUNGEN	2
2. MERKMALE DES SETS	3
3. TECHNISCHE DATEN	3
4. AUFBAU DES SETS	4
5. INSTALLATION	5
INSTALLATION DES MONITORS	5
INSTALLATION EINER AUßENSTATION MIT KAMERA	5
6. VERKABELUNGSDIAGRAMM	6
7. ÖFFNUNG MIT EINEM PASSWORT	8
8. BEDIENUNG DES GERÄTES	8
HAUPTMENÜ	8
MONITORING	9
EINSTELLUNG DER GESPRÄCHSLAUTSTÄRKE UND DER BILDPARAMETER	10
VERBINDUNG	10
9. CCTV	10
10. INTERKOM	11
11. AUFNAHMEN	12
BILD	12
VIDEODATEI	13
12. EINSTELLUNGEN	13
AUFNAHME	13
LAUTSTÄRKE	15
SPEICHER	16
DATUM UND UHRZEIT	16
BILDSCHIRM	17
ANDERE	19
SD-KARTE	20
13. REINIGUNG UND WARTUNG	20
14. PROBLEMLÖSUNG	21

1. VORBEMERKUNGEN

Vor der Inbetriebnahme des Geräts die Bedienungsanleitung sorgfältig lesen und für die Zukünftige Inanspruchnahme bewahren. Selbstständige Reparaturen und Modifikationen führen zum Verlust der Garantie. Der Hersteller haftet nicht für die Schäden, die aus falschem Gebrauch des Gerätes folgen können. Die Selbstmontage und Inbetriebnahme sind möglich, sofern der Monteur über elektrische Grundkenntnisse verfügt und die entsprechenden Werkzeuge verwendet. In Anbetracht der Tatsache, dass die technischen Daten ständig geändert werden, behält sich der Hersteller das Recht auf Änderungen in Bezug auf Charakteristik des Produkts und Einführung anderer Konstruktionslösungen, die die Parameter der Gebrauchsfunktionen nicht beeinträchtigen, vor. Zusätzliche Informationen zum Thema der Produkte der Marke ORNO HOME finden Sie auf der Internetseite www.orno.pl. Die Firma Orno-Logistic Sp. z o.o. haftet nicht für die Folgen der Nichteinhaltung der Empfehlungen, die in dieser Bedienungsanleitung zu finden sind. Die Firma Orno-Logistic Sp. z o.o. behält sich das Recht vor, Änderungen am Handbuch vorzunehmen - die aktuelle Version können Sie unter support.orno.pl heruntergeladen. Alle Übersetzungs- und Interpretationsrechte sowie Urheberrechte an diesem Handbuch sind vorbehalten.

- Führen Sie alle Arbeiten bei ausgeschaltetem Gerät durch.
- Tauchen Sie das Gerät nicht ins Wasser oder in andere Flüssigkeiten.
- Nutzen Sie das Gerät nicht, wenn das Gehäuse beschädigt ist.
- Brechen Sie keine Plomben auf, öffnen Sie das Gerät nicht und reparieren Sie es nicht selbst.
- Das Produkt ist kein Spielzeug. Halten Sie es von Kindern fern.
- Schließen Sie nur wie in den Schaltplänen angegeben an.



Jeder Haushalt ist ein Benutzer von Elektro- und Elektronikgeräten und daher ein potentieller Produzent von gefährlichen Abfällen für Menschen und Umwelt, da die Geräte Stoffe, Gemische und Komponenten enthalten. Andererseits sind gebrauchte Geräte ein wertvolles Material, aus dem wir Rohstoffe wie Kupfer, Zinn, Glas, Eisen u.s. gewinnen können. Das Symbol des durchgestrichenen Müllimers auf Geräten, Verpackungen oder den angehängten Dokumenten deutet auf die Notwendigkeit der getrennten Sammlung von Elektro- und Elektronik-Altgeräten hin. So gekennzeichnete Produkte dürfen unter Androhung einer Geldstrafe nicht mit dem Hausmüll entsorgt werden.

Diese Kennzeichnung bedeutet gleichzeitig, dass das Gerät nach dem 13. August 2005 in Verkehr gebracht wurde. Der Benutzer soll die Altgeräte einer festgelegten Sammelstelle zur entsprechenden Entsorgung zuführen. Gebrauchte Geräte können auch an den Verkäufer übergeben werden, wenn Sie ein neues Produkt in einer Menge kaufen, die nicht höher als der neu gekaufte Ausrüstung desselben Typs. Informationen zum verfügbaren Sammelsystem für Elektrogeräte finden Sie am Informationspunkt des Geschäfts und im Stadt-/Gemeindeamt. Der sachgemäß. Umgang mit gebrauchten Geräten verhindert negative Folgen für die Umwelt und die menschliche Gesundheit!



2. MERKMALE DES SETS

Die Video-Türsprechanlage ist für die Montage in Einfamilienhäusern vorgesehen.

Funktionen:

- man kann ein Gespräch mit einer am Eingang stehenden Person führen und sie gleichzeitig beobachten;
- direkte Kontrolle über einen elektrischen Türöffner;
- Codeschloss mit beleuchteten Tasten;
- Möglichkeit das Tor zu steuern;
- stufenlose Einstellung Monitorparameter (Bildhelligkeit, Farbsättigung, Lautstärke)
- Beleuchtung mit Infrarot-Leuchtdioden garantieren gute Nachtsicht;
- Bildschirm-Karussell;
- Interkom-Funktion mit zusätzlichen Monitoren.

Wichtigste Merkmale:

- ein 8-Zoll großes LCD-Display;
- 6 Glockentöne zur Wahl mit Einstellung der Lautstärke;
- Touch Display;
- Außenstation mit einer Full HD Weitwinkel-Kamera;
- Möglichkeit Speicherung von Fotos, Ton- und Filmaufnahme auf einer Micro SD - Karte und Wiedergabe Bilder und Filme im Display;
- 4-Draht Installation;
- Möglichkeit der Erweiterung des Sets auf zwei Außenstationen, zwei CCTV-Kameras und vier Bildschirme;
- elektrischer Türöffner (12V DC max. 350mA) benötigt keine zusätzliche Stromversorgung.

3. TECHNISCHE DATEN

GERÄTETYP:	Einfamilienhaus
INSTALLATIONSMETHODE:	4-Draht
KOMMUNIKATIONSSYSTEM:	drahtgebundener

MONITOR

BILDSCHIRMGRÖßE:	8"
AUFLÖSUNG:	1024x600x3RGB
STANDARD:	PAL/NTSC
EIGENSCHAFTEN:	Gespräch, Überwachung, Tür- und Torsteuerung, Anrufbeantworter, Monitor- und Lautstärkeregelung, Stumm-Modus, Bildschirm-Karussell
ANZAHL DER MELODIEN:	6
LAUTSTÄRKEREGLER:	ja
GESPRÄCHSZEIT:	120s
ÜBERWACHUNGSZEIT:	60s
STROMVERSORGUNG:	15V DC, 1A
STROMVERBRAUCH:	Standby <2,5W; Betrieb <4,5W
ELEKTRISCHER TÜRÖFFNERKONTROLLE:	ja (12V DC max. 350mA – gespeist vom Monitor aus)
TORSTEUERUNG:	ja (potenzialfreier Kontakt)
BETRIEBSTEMPERATUR:	-20°C ~ +60°C
MONTAGE:	Aufputzmontage
MATERIAL:	Kunststoff
ABMESSUNGEN:	214 x 153 x 27mm
NETTOGEWICHT:	0,45kg



AUßENSTATION

SENSOR-TYP:	CMOS 1/2.7"
AUFLÖSUNG:	1080P FHD
SICHTWINKEL (VERTIKAL/HORIZONTAL):	54° / 112°
NACHTBELEUCHTUNG:	IR-Dioden
LED-S ANZAHL:	6
REICHWEITE DER NACHTSICHT:	1m
CODESCHLOSS:	ja, beleuchtete Tasten
BEWEGUNGSMELDER:	ja
SCHUTZART:	IP65
STROMVERSORGUNG:	12V DC vom Monitor aus
STROMVERBRAUCH:	Standby <0,5W, Betrieb <4W
BETRIEBSTEMPERATUR:	-20°C ~ +60°C
MONTAGE:	Aufputzmontage
MATERIAL:	Aluminium
ABMESSUNGEN:	50 x 150 x 26mm
NETTOGEWICHT:	0,22kg

4. AUFBAU DES SETS



Abb. 1 Aufbau des Monitors und der Außenstation mit Kamera

MONITOR

1. Touchscreen
2. Mikrofon
3. Löcher für Monitorhalterung
4. Anschlussbuchsen
5. Stromversorgungsanschluss
6. Lautsprecher
7. MicroSD-Kartensteckplatz

AUßENSTATION

8. Schutzüberdachung
9. Nachtlicht
10. Kameraobjektiv
11. Lautsprecher
12. Zifferntastatur mit beleuchteten Tasten
13. Namensschild
14. Ruftaste
15. Anzeige-LED
16. Mikrofon

5. INSTALLATION

INSTALLATION DES MONITORS



Abb. 2 Installation des Monitors

1. Bohren Sie Löcher in die Wand und setzen Sie Silikondübel in die Löcher ein.
2. Schrauben Sie die Monitorhalterung mit Schrauben an der Wand fest.
3. Schließen Sie die Kabel an den Monitor an und hängen Sie ihn in die Monitorhalterung ein.
4. Schließen Sie das Netzteil an die 230-V-Wechselstromsteckdose an.

INSTALLATION EINER AUßENSTATION MIT KAMERA

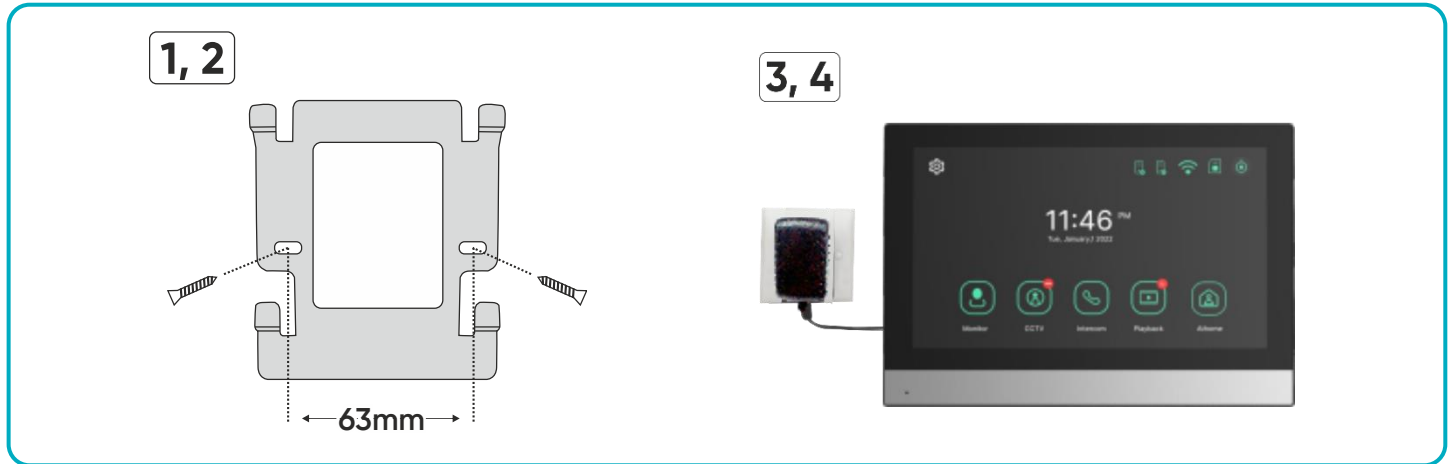

Abb. 3 Platzierung der Außenstation

Die Kamera sollte in einer Höhe von 1,4~1,7m installiert werden.
 Die korrekte Positionierung der Außenstation entscheidet über den Nutzungskomfort. Achten Sie darauf, dass Sie keinen Ort mit starker Sonneneinstrahlung oder starken Regenfällen wählen.

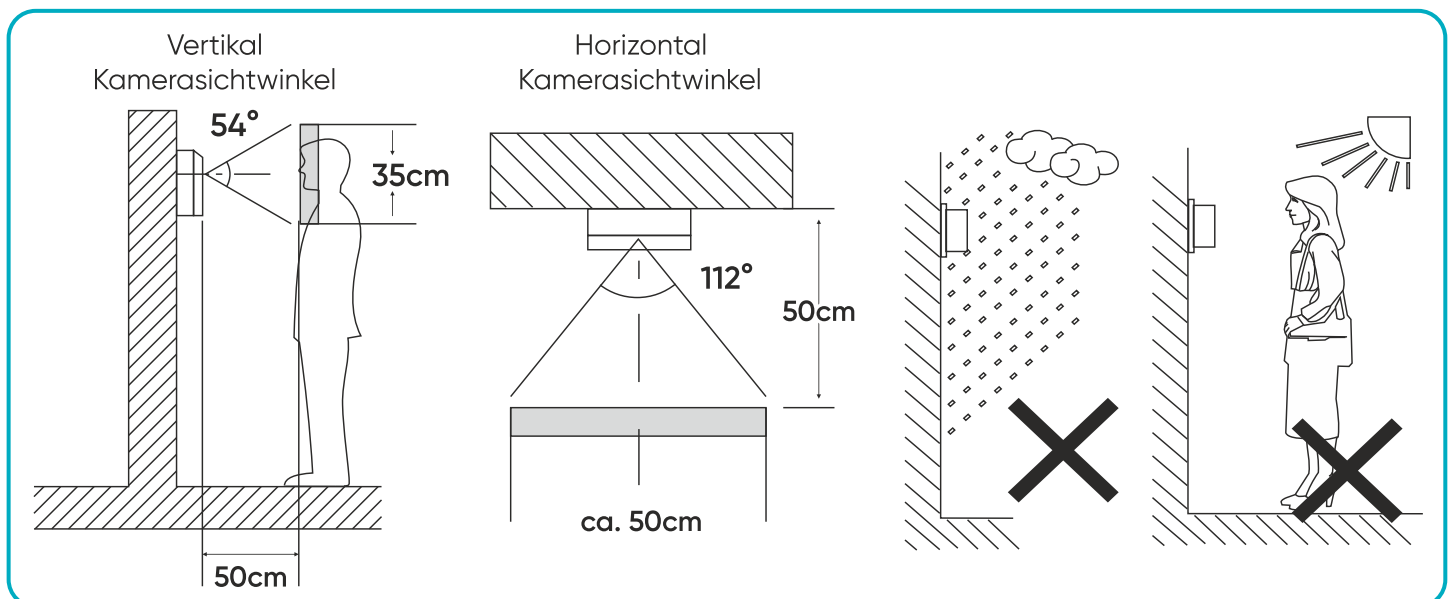

Abb. 4 Installation einer Außenstation mit Kamera

1. Öffnungen in die Wand bohren und Silikonstifte in sie hineinlegen. Die Leitungen durchziehen und das Schutzdach mit Schrauben an der gewählten Stelle festziehen.
2. Die einzelnen Leitungen gemäß dem Schaltplan anschließen und das Außenpaneel im Rahmen des Dachs platzieren.
3. Das Außenpaneel durch das Eindrehen der Sicherungsschraube von unten sichern.

6. VERKABELUNGSDIAGRAMM

Es ist ratsam, den Betrieb des Geräts zu testen, bevor Sie die Befestigungslöcher bohren. Schließen Sie dazu das zu prüfende Gerät gemäß dem Schaltplan an. Die erste Person, die die Kamera hält, sollte mit der Taste die zweite Person anrufen, die am Monitor sitzt. Diese Person sollte das Sichtfeld der Kamera sorgfältig prüfen, um gegebenenfalls die Position des Moduls zu korrigieren.

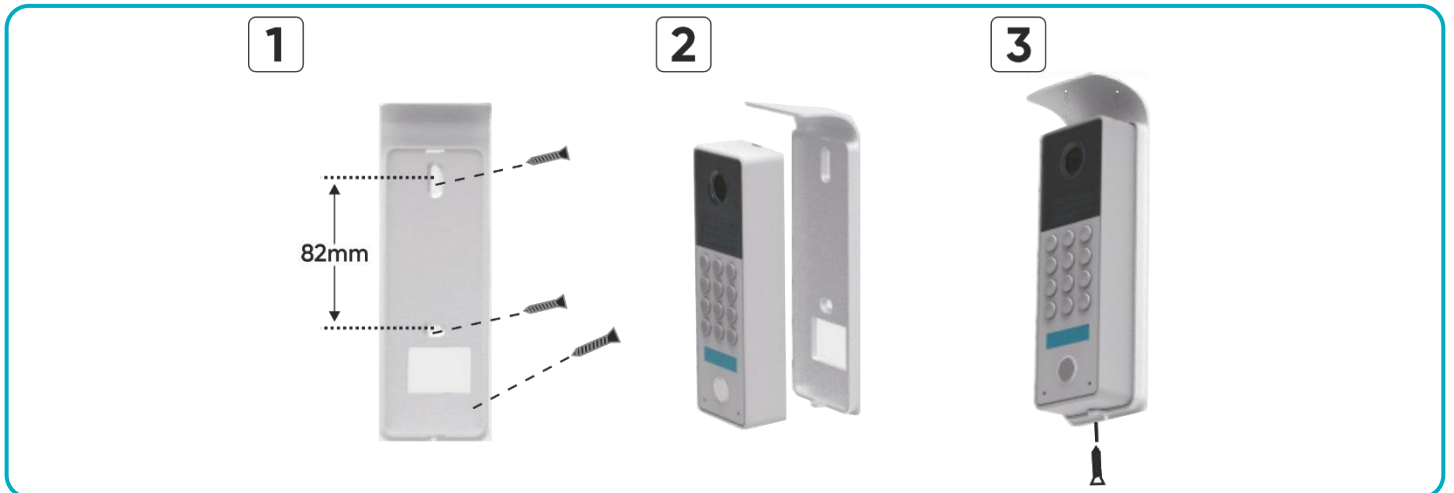
Wenn die Messungen genau durchgeführt wurden, fahren Sie nach dem Ausschalten der Stromversorgung mit den Montagebohrungen fort.



Abb. 5 Verkabelungsdiagramm

! Es ist verboten, Verbindungen zu stromführenden Geräten herzustellen!
 Die Nichtbeachtung kann zu dauerhaften Schäden und Gesundheitsverlusten führen.

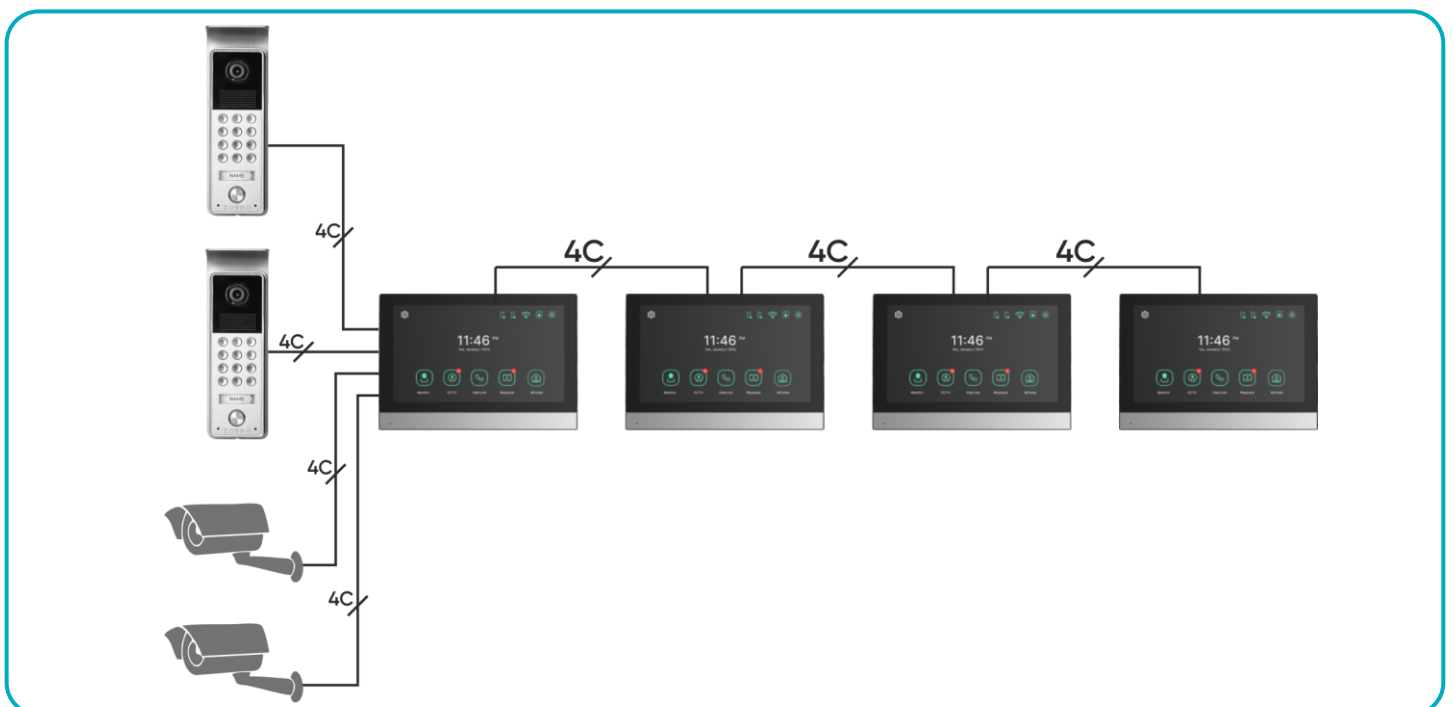

Abb. 6 Verkabelungsdiagramm

Ein elektrischer Türöffner und eine automatische Torsteuerung sind im Set nicht enthalten!

Es wird nicht empfohlen, die Drähte der Video-Türsprechanlage in einem Kabel mit den Leitungen anderer Anlagen zu verlegen, z. B. Klingel, Alarm, usw. Alle Strom- oder Telekommunikationsdrähte, die starke Magnetfelder aussenden (z. B. Lautsprecher, TV), die in direktem Kontakt mit den Drähten stehen, die die Außenstation mit dem Bildschirm verbinden, können den Betrieb des Geräts beeinträchtigen.

Wenn der Benutzer andere Anschlussdrähte als die empfohlenen hat, kann er diese verwenden, es wird jedoch empfohlen, einen Testanschluss des Geräts vorzunehmen, um seinen ordnungsgemäßen Betrieb unseres Geräts zu überprüfen.

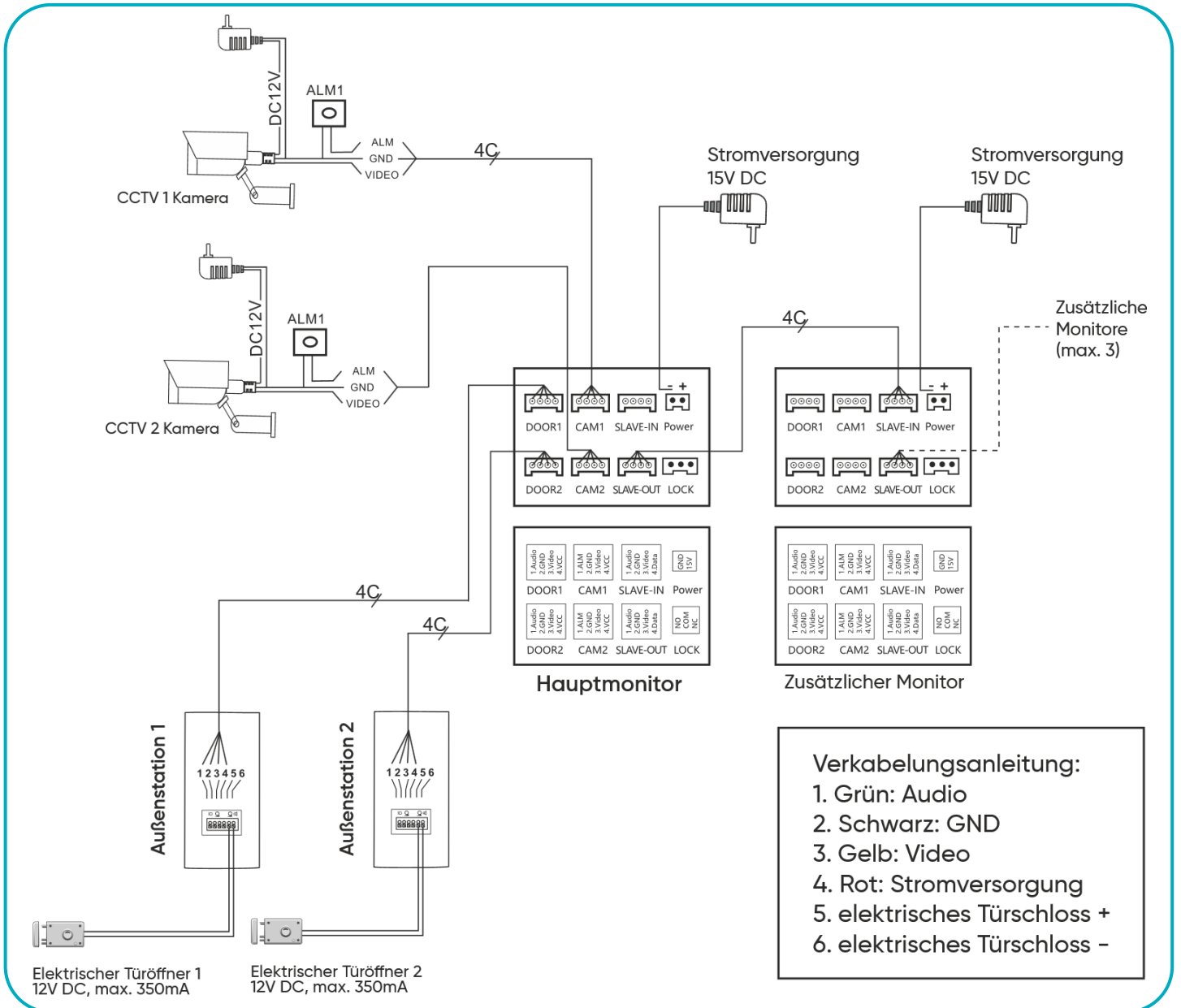
Bei der Planung der Elektroinstallation muss der geeignete Kabelquerschnitt berücksichtigt werden:

bis zu 30 m – empfohlenes Kabel XzTKMXpw 3 x 2 x 0,5mm

von 30 m bis 100 m – empfohlenes Kabel XzTKMXpw 3 x 2 x 0,8mm

Der Anschluss an den elektrischen Türöffner sollte mit einem 2 x 1mm² Kabel erfolgen. Das Set ist mit jedem elektrischen Türöffner mit 12V DC Versorgungsspannung kompatibel und Stromaufnahme max. 350 mA.

Die Gesamtlänge der Anlage darf 100 m nicht überschreiten.

Die Verwendung von Twisted-Pair-Kabeln wird nicht empfohlen.



7. ÖFFNUNG MIT EINEM PASSWORT

EINSTELLEN EINES PASSWORTS

Entfernen Sie die M-J-Jumper und schließen Sie die Spannungsversorgung an. Geben Sie das 4-stellige Passwort über die Zifferntastatur ein und schließen Sie mit # ab. Wenn die Anzeige-LED leuchtet für ca. 3 Sek., ist die Einstellung erfolgreich, der M-J-Jumper kann installiert werden.

Hinweis: Denken Sie daran, den Sabotageschalter gedrückt zu halten, um das Auslösen eines Alarms zu vermeiden!

ÖFFNUNG MIT EINEM PASSWORT

Geben Sie den 4-stelligen Code auf dem Ziffernblock und * zum Abbrechen oder # zum Bestätigen ein. Wenn der Code korrekt ist, öffnet sich die Tür und die Kontrollleuchte leuchtet 3 Sekunden lang auf. Dann ertönt ein dreifacher Piepton und das Gerät kehrt in den Standby-Modus zurück. Wenn der Code falsch ist, bleibt die Tür verschlossen. Es ertönt ein dreifacher Piepton und nach 3 Sekunden kehrt das Gerät in den Standby-Modus zurück.

8. BEDIENUNG DES GERÄTES

HAUPTMENÜ

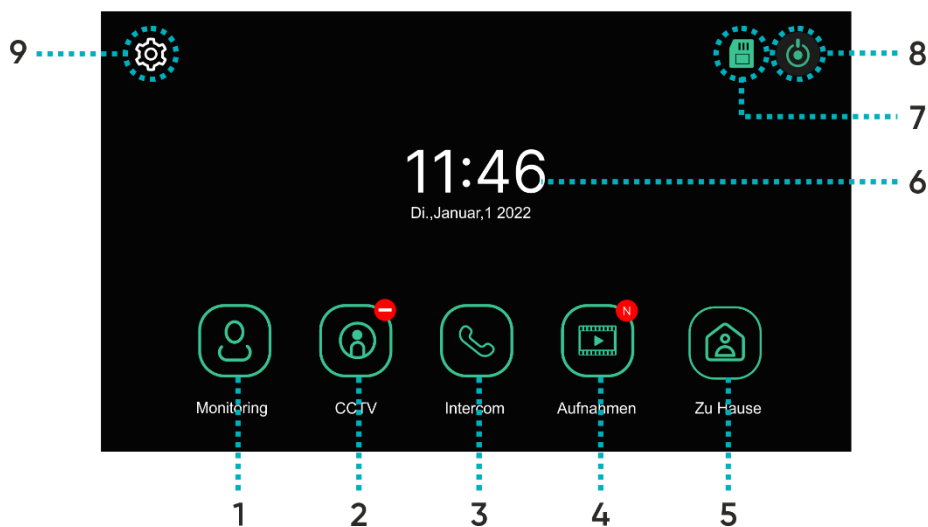

1	Überwachung	Kameraansicht von Außenstation.
2	CCTV	Ansicht der CCTV-Kamera.
3	Interkom	Gegensprechfunktion (verfügbar, wenn zusätzliche Monitore angeschlossen sind).
4	Aufnahmen	Zeigt eine Liste der aufgenommenen Fotos und Videos an.
5	Betriebsmodus	3 mögliche Einstellungen: zu Hause/ abwesend/ nicht stören. Zu Hause: Anruf und Gespräch möglich, Abwesend: Möglichkeit der Hinterlassung einer Nachricht durch einen Besucher, Nicht stören: Monitor und Außenstation stummgeschaltet.
6	Datum und Uhrzeit	Aktuelles Datum und Uhrzeit - drücken zum Bearbeiten.
7	SD-Kartenstatus	Anzeige der installierten SD-Karte.
8	Monitor ausschalten	
9	Einstellungen	Gehen Sie zum Einstellungsmenü.

Wichtig: Denken Sie daran, Datum und Uhrzeit einzustellen, bevor Sie das Gerät verwenden. Wenn Datum und Uhrzeit nicht eingestellt sind, kann es beim Speichern von Bildern und Videos zu Problemen kommen.



MONITORING

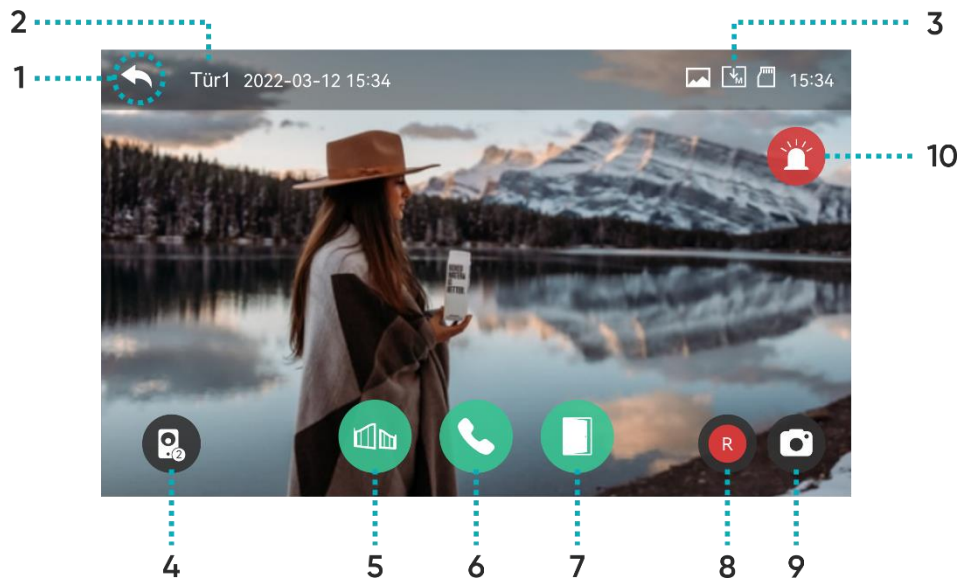

1 Kehrt zur vorherigen Seite zurück.

2 Tür1: zeigt die aktive Kamera an, von der das Bild auf dem Bildschirm angezeigt wird.

Symbole für den Aufnahmestatus:



Aufnahmeformat: Standbild/Video (im Bewegungserkennungsmodus)

3  Aufzeichnungsmodus: MANUELL/AUTO



SD-Kartenstatus: eingelegt/Speicher voll

4 Wechseln Sie die Vorschau zur zweiten Außenstation. Funktion nur verfügbar, wenn eine zweite Außenstation angeschlossen.

5 Torsteuerung: drücken Sie, um das Tor zu öffnen.

6 Entgegennahme eines Anrufs: Drücken Sie, um den Anruf entgegenzunehmen. Während des Gesprächs wechselt sie zu Anruf beenden.

7 Öffnen der Tür/der Pforte: Drücken Sie, um den elektrischen Türöffner zu entriegeln und die Tür/die Pforte zu öffnen.

8 Videoaufnahme: Drücken Sie, um die Aufnahme zu starten (im AUTO-Video-Modus ist automatisch aufgenommen, wenn Bewegung im Erkennungsfeld erkannt wird). Die Dauer der Aufnahme beträgt maximal 60 Sekunden. Nachdem Sie die Aufnahme gestartet haben, wird die verbleibende Zeit in der oberen rechten Ecke angezeigt. Klicken Sie erneut auf das Symbol, um die Aufnahme zu beenden.

9 Bild aufnehmen: Drücken Sie diese Taste, um ein Bild von der Ansicht der externen Kamera aufzunehmen.

10 Alarm: Drücken, um den Alarm in der Außenstation zu aktivieren.

Vorschau Zeit: 60 Sekunden

Anruf- und Sprechzeit: 120 Sekunden

EINSTELLUNG DER GESPRÄCHSLAUTSTÄRKE UND DER BILDPARAMETER



Drücken Sie während der Überwachung oder Unterhaltung einen beliebigen Bereich des Bilds, um in das Kontrollfenster zu gelangen: Gesprächslautstärke/ Bildhelligkeit/ Bildkontrast/ Farbsättigung.

VERBINDUNG

1. Wenn die Ruftaste auf der Außenstation gedrückt wird, gibt der Monitor einen Piepton aus und die zeigt das Bild der externen Kamera an. Die Klingelzeit beträgt bis zu 20 Sekunden. Wenn AUTO-Modus aktiviert ist, wird das Video/Foto automatisch gespeichert.
2. Nach dem Drücken der Annehmen-Taste kann der Anruf gestartet werden. Die Gesprächsdauer beträgt max. 120 Sekunden. Während des Gesprächs kann die Tür/Tor geöffnet werden.
3. Wenn ein weiterer Anruf von der zweiten Außenstation eingeht, wird ein neuer Anruf erst gestartet, wenn der aktuelle Anruf beendet ist.
4. Wenn Sie die Taste Anruf beenden drücken, wird der Anruf beendet. Der Monitor kehrt zum Hauptbildschirm.

9. CCTV

Wenn das CCTV-Symbol gedrückt wird, wird das Bild der angeschlossenen CCTV-Kamera auf dem Bildschirm angezeigt. Die Betrachtungsdauer beträgt bis zu 57 Sekunden. Während der Vorschau können Sie die Aufnahme starten. Die CCTV-Überwachungsfunktion ist nur verfügbar, wenn die Kamera korrekt an das Gerät angeschlossen ist.

- 1 Zeigt die aktive CCTV-Kamera an, von der das Bild auf dem Bildschirm angezeigt wird.
- 2 Aktuelle Uhrzeit und Datum.
- 3 Symbol für den Speicherstatus (zeigt das aktuelle Format und den Speichermodus an).
- 4 Mögliche Änderung der Ansicht auf das Bild der CCTV2-Kamera (falls installiert).
- 5 Videoaufzeichnung: Drücken Sie diese Taste, um die Aufzeichnung des Bildes der CCTV-Kamera zu starten. Drücken Sie das Symbol erneut, um die Aufnahme zu beenden.
- 6 Nehmen Sie Bild auf: Drücken Sie diese Taste, um ein Bild von der Ansicht der CCTV-Kamera aufzunehmen.



Wichtig: Videos können nicht im Speicher gespeichert werden, wenn keine SD-Speicherkarte in das Gerät eingesetzt ist. Die SD-Speicherkarte ist nicht in das Gerät eingesetzt. Die Bilder können im Speicher des Geräts gespeichert werden (Kapazität: maximal 30 Bilder).

1. Schalten Sie den Monitor aus. Setzen Sie eine SD-Speicherkarte in das Fach an der Seite des Monitors ein (max. Kapazität einer 128-GB-Karte). Schalten Sie den Monitor ein. Alle im Speicher des Geräts gespeicherten Bilder werden automatisch übertragen und auf der Speicherkarte gespeichert.

2. Alle gespeicherten Dateien können auf dem Computer angezeigt werden (Ordner [media] auf der Speicherkarte).

3. Jede Datei kann auf Datum, Uhrzeit der Aufnahme und Quelle (mit welcher Kamera der Film/das Foto aufgenommen wurde) überprüft werden und überprüfen Sie dessen Format.

Dateiname: YYMMDD_HHMMSS_AB.AVI oder JPG (Jahr/Monat/Tag_Stunde/Minute/Sekunde_)

Hinweis: Bedeutung der letzten beiden Ziffern (mit AB gekennzeichnet):

A: 1 - TÜR 1 / 2 - TÜR 2 / 3 - CCTV1 / 4 - CCTV2

B: 1 - MANUELL (manuelle Aufnahme) / 2 - AUTO / 3 - BEWEGUNGSSENSOR / 4-ALARM

Beispiel: Dateiname: „180109_045740_12.avi“

Automatisch aufgezeichnetes Video, ausgelöst durch Besucher, die an der Türklingel 1 klingeln, am 9. Januar 2018, um 4:57:40.

10. INTERKOM

Funktion möglich, wenn mehr als 1 Monitor an das Gerät angeschlossen ist.

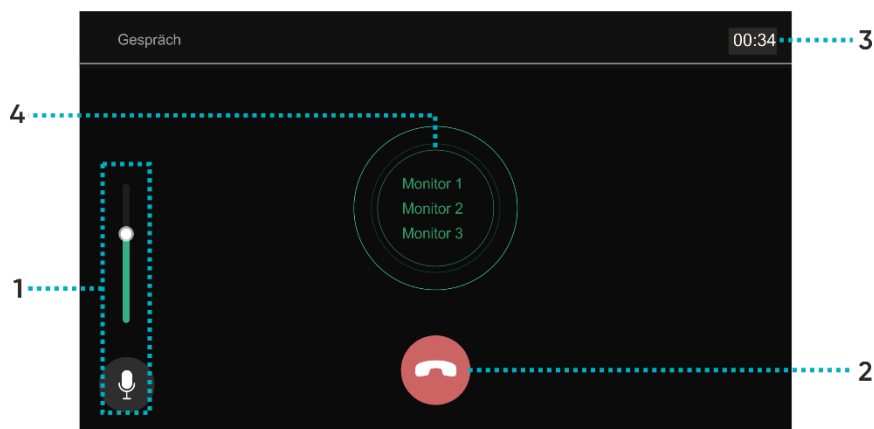

1 Lautstärkeregelung: 4-stufige Regelung der Gesprächslautstärke.

2 Anruf beenden: drücken Sie diese Taste, um den Anruf zu beenden und die Intercom auszuschalten.

3 Anruf- und Gesprächszeit: zeigt die aktuelle Zeit eines Anrufs oder Gesprächs an.

4 Inter-Monitor-Verbindung: wählen Sie das Gerät aus, mit dem Sie eine Verbindung herstellen möchten.



11. AUFNAHMEN

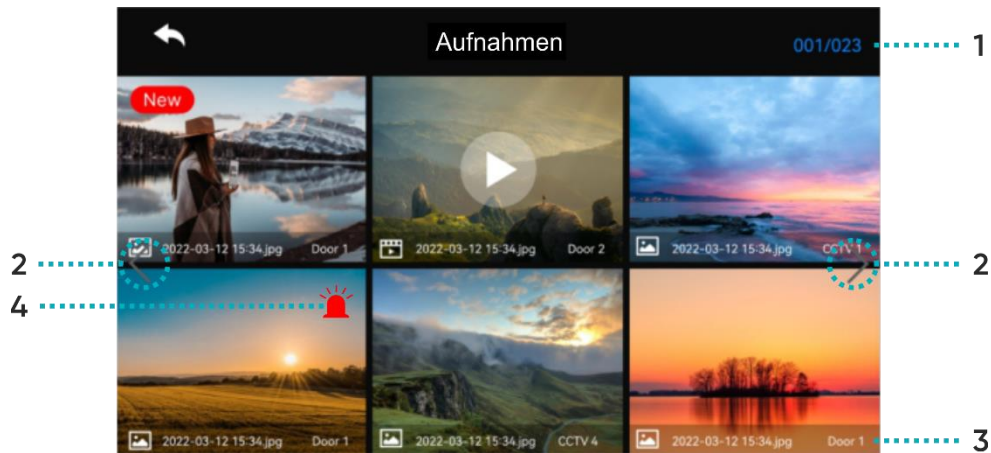

1 Aktuelle Seite/Anzahl aller Seiten.

2 Weiter zur nächsten Seite/zurück zur vorherigen Seite.

Dateiinformationen.

3  Bild  Video  Neue Datei

Alarmaufzeichnung: Datei, die zum Zeitpunkt des Auftretens des Alarms gespeichert wird.

4 Wenn im Sicherheitsmenü "Automatische Aufzeichnung" ausgewählt ist, wird das Bild der CCTV-Kamera im Notfall 10 Sekunden lang aufgezeichnet. Wenn keine SD-Speicherkarte im Gerät installiert ist, wird nur das Bild aufgezeichnet.

Wenn ein Anruf von einem Besucher in einer Notsituation eingeht, wird das Videobild automatisch mit der Einstellung "Automatische Aufnahme" oder manuell gespeichert werden.

BILD



1 Quelle/Dateinummer.

2 Zur nächsten Datei gehen/zur vorherigen Datei zurückkehren.

3 Datum und Uhrzeit.

4 Datei löschen.



VIDEODATEI

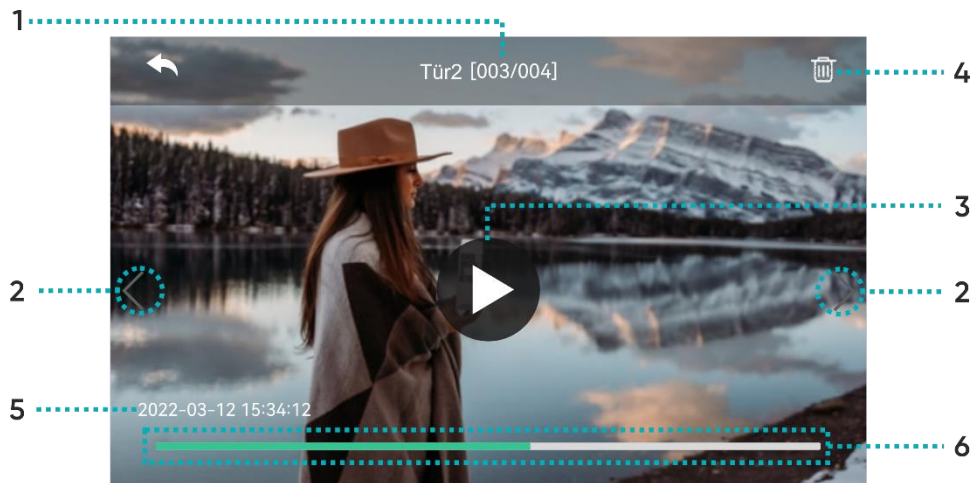

- 1 Quelle/Dateinummer.
- 2 Zur nächsten Videodatei gehen/zur vorherigen Videodatei zurückkehren.
- 3 Video abspielen: drücken, um die aktuelle Videodatei abzuspielen. Während der Wiedergabe ändert sich das Symbol in eine Pausentaste.
- 4 Datei löschen.
- 5 Datum und Uhrzeit.
- 6 Dauer der Videodatei: die verbleibende Zeit wird angezeigt.

Hinweis: Nachdem Sie eine SD-Speicherkarte in das Gerät eingelegt haben, müssen Sie eine Weile warten, bis die Dateien auf der Karte geladen sind. Die Wartezeit hängt von der Anzahl und Größe der gespeicherten Dateien ab.

12. EINSTELLUNGEN

AUFNAHME

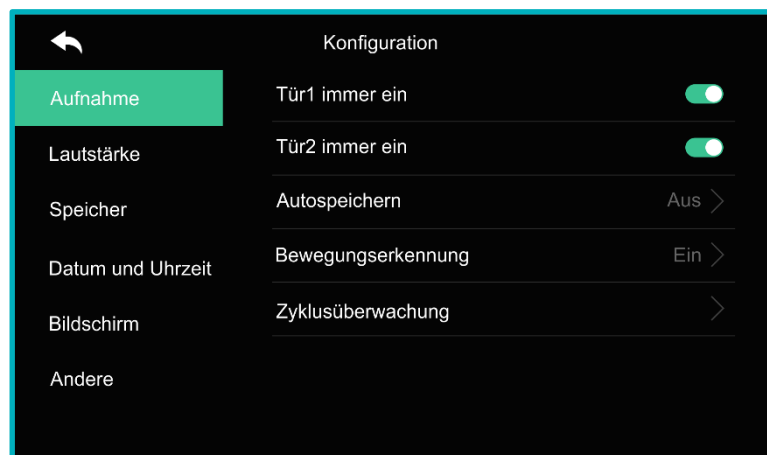

Tür 1/Tür 2 immer an

Aktivieren Sie diese Option, wenn die Außenstation über ein Codeschloss oder einen RFID-Leser verfügt und eine konstante Stromversorgung benötigt.



Autospeichern

Sollte in dem Fall aktiviert sein, in dem der automatische Speichermodus (Foto/Video) eingestellt ist. Wenn keine SD-Speicherkarte im Gerät installiert ist, kann die automatische Videoaufnahme nicht ausgewählt werden. Diese Funktion wird aktiviert, wenn die Ruftaste gedrückt wird. Es ist nicht möglich, manuelle Bild-/Videoaufnahmen durchzuführen, bis die automatische Aufnahme aktiviert ist.

Bewegungserkennung

Aktivieren Sie die Option, um die Bewegungserkennung für die zuvor eingestellte Kamera zu aktivieren.

Bewegungserkennungsfunktionen sind wie folgt:

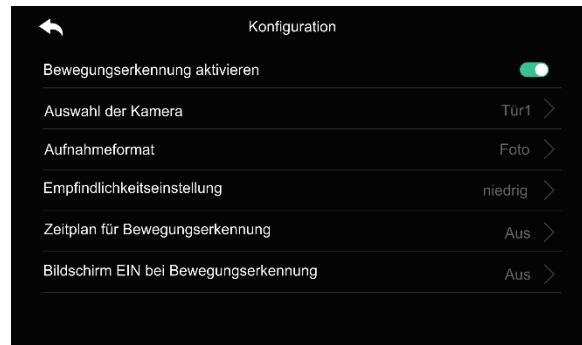

Bewegungserkennung aktivieren: ein/aus.

Auswahl der Kamera: wählen Sie die Kamera zur Überwachung der Umgebung (Tür 1/2, CCTV-Kamera1/2 - falls installiert).

Aufnahmeformat: Bilder/Videos auswählen.

Empfindlichkeitseinstellung: hoch/mittel/niedrig.

Zeitplan für Bewegungserkennung: wählen Sie diese Option, um die Timerfunktion zu aktivieren (Aktivierungszeit der Bewegungserkennung). Nach der Aktivierung kann die Start- und Endzeit für die Bewegungserkennung eingestellt werden.

Aufwecken des Monitors durch Bewegungserkennung: während der Videoaufzeichnung wird das Video auf dem Bildschirm angezeigt (60 Sekunden lang).

Zyklusüberwachung

Aktivieren Sie diese Option, damit das System regelmäßig alle Außenstationen und CCTV-Kameras überwacht und automatisch Bilder/Videos aufzeichnet. Wählen Sie die Zyklusüberwachungszeit für jede Außenstation oder jede CCTV-Kamera (10/30/60 Sekunden).

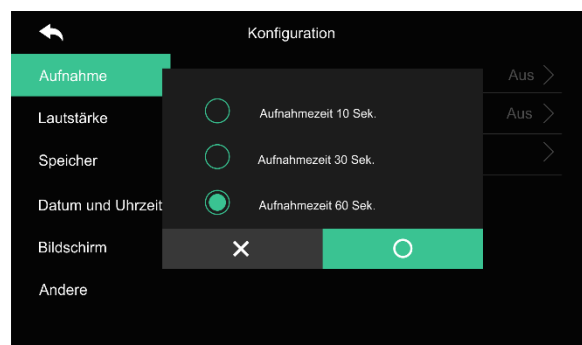

Wichtig:

- Wenn die Bewegungserkennung aktiviert wird, macht das Gerät 1 Foto (1 Schuss) oder zeichnet ein Video für die Dauer der zuvor ausgewählten Zeit (10/30/60s) auf.
- Bei Nacht oder in einem abgedunkelten Bereich ist die Nachtbeleuchtung der Kamera auf der Außenstation permanent eingeschaltet, wenn die Bewegungserkennung aktiviert ist.
- Das Kameraobjektiv muss entsprechend positioniert werden, damit keine falschen Signale, z. B. die Bewegung von zufälligen Passanten, in seinem Bereich auftreten.



LAUTSTÄRKE

Für jede Außenstation kann ein individueller Rufton eingestellt werden (6 Melodien zur Auswahl).

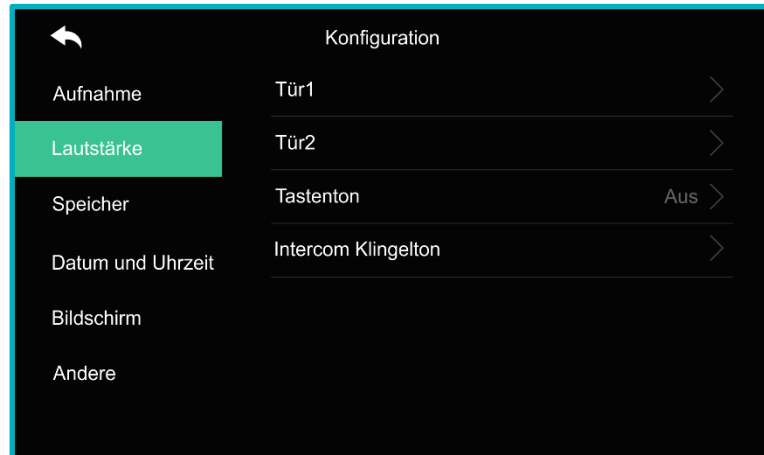

Tür 1/Tür 2

Option zur Einstellung von 3 verschiedenen Klingelplänen für 3 verschiedene Zeitintervalle (Einstellung des Zeitintervalls für ein bestimmtes Klingeln, der Klingelzeit, des Klingelmodus sowie der Melodie und der Lautstärke).

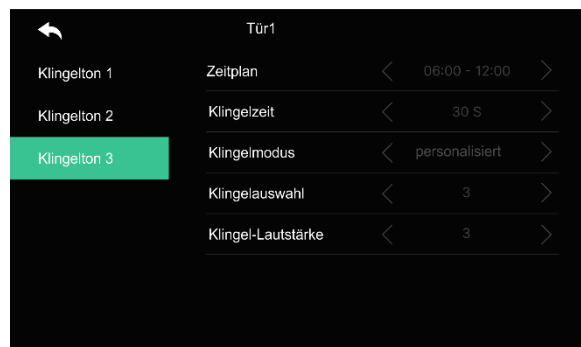

Tastenton

An/aus.

Intercom Klingelton

Sie können einen der 6 verfügbaren Klingeltöne für interne Verbindungen zwischen Monitoren (Intercom) auswählen.



SPEICHER



Formatierung der SD-Karte

Wählen Sie diese Option, um die SD-Speicherkarte zu formatieren. Dieser Vorgang kann etwa 1 Minute dauern.

Fotos und/oder Videos löschen

Wählen Sie die Fotos oder Videos aus, die Sie löschen möchten.

Kapazität der SD-Karte

Das Gerät zeigt den freien Speicher und die Gesamtkapazität der SD-Karte an.

Interner Speicher

Das Gerät zeigt die freie und die Gesamtkapazität des Monitors an.

Achtung: Beim Formatieren der SD-Karte oder Löschen von Fotos/Filmen werden eingehende Anrufe nicht weitergeleitet!

DATUM UND UHRZEIT

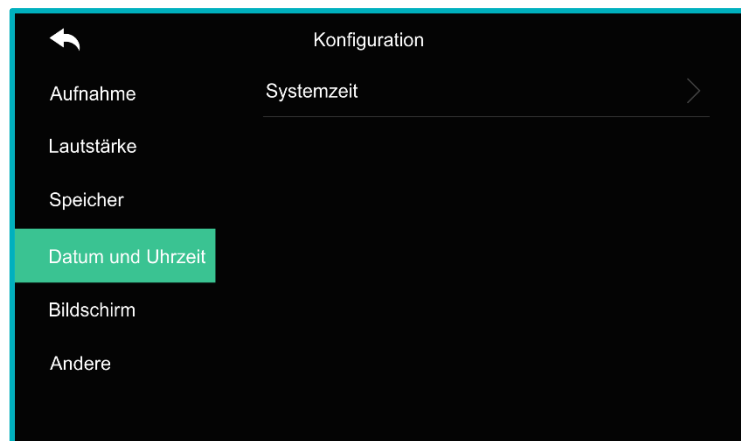

Systemzeit

Stellen Sie das aktuelle Datum und die Uhrzeit ein, die auf dem Startbildschirm angezeigt werden sollen.

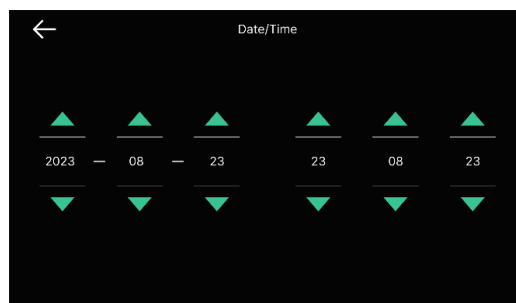



BILDSCHIRM

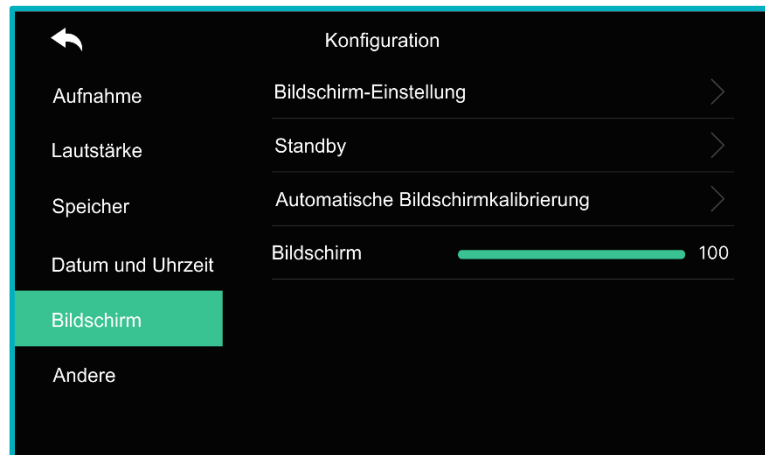

Bildschirm-Einstellung

Helligkeit/Kontrast/Farbsättigung können angepasst werden (die Einstellung bezieht sich auf das von der externen Kamera angezeigte Bild). Die Einstellungen können in einem Bereich von 0-20 vorgenommen werden. Kehren Sie zu den Voreinstellungen zurück, indem Sie auf das Symbol in der oberen rechten Ecke drücken.

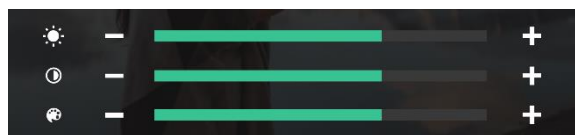

Standby

Es können verschiedene Standby-Modi eingestellt werden.

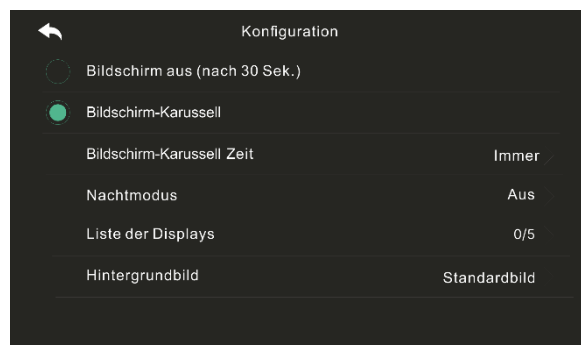

Bildschirm aus (nach 30 Sek.): der Bildschirm wird nach 30 Sekunden leer, wenn in dieser Zeit keine Aktion durchgeführt wurde.

Bildschirm-Karussell: aktivieren Sie die Funktion des Bildschirm-Karussells nach dem Aufrufen des Standby-Modus. Wichtig, Wenn die Bewegungserkennung und die automatische Aufzeichnung aktiviert sind, kann das Bildschirm-Karussell nicht aktiviert werden!

Bildschirm-Karussell Zeit: Sie können die Option "in loop abspielen" oder ein bestimmtes Zeitintervall einstellen.

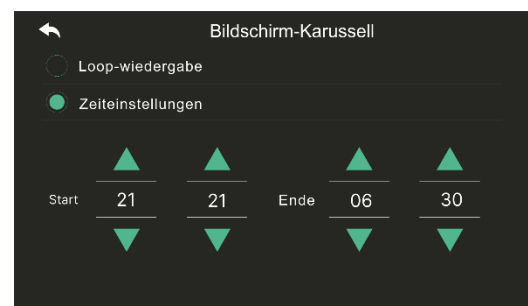
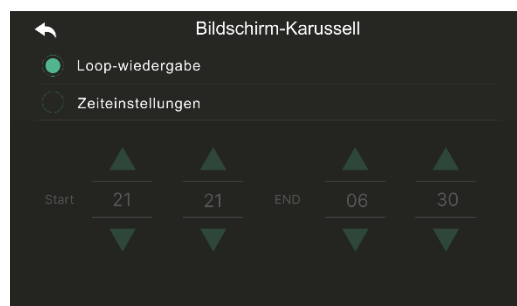



Nachtmodus: die Bildschirmhelligkeit wird zur eingestellten Zeit minimiert.

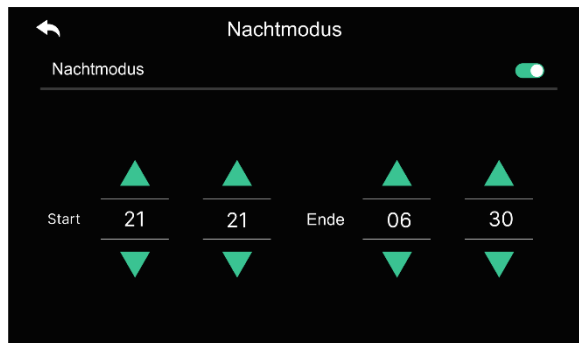

Liste der Displays: wählen Sie die Funktionen, die Sie auf dem Bildschirm anzeigen möchten, zusammen mit der Bildschirm-Karussell-Funktion aus.

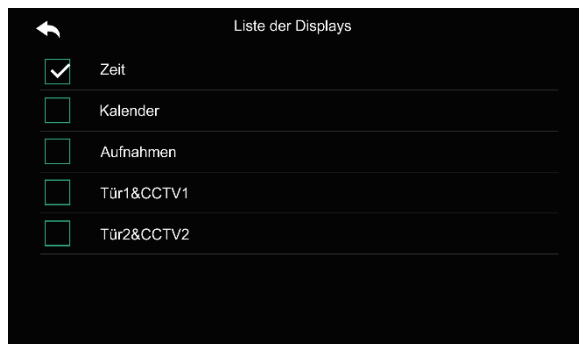

Angezeigter Hintergrund: wählen Sie den Hintergrund aus, den Sie zusammen mit dem Bildschirm-Karussell anzeigen möchten.

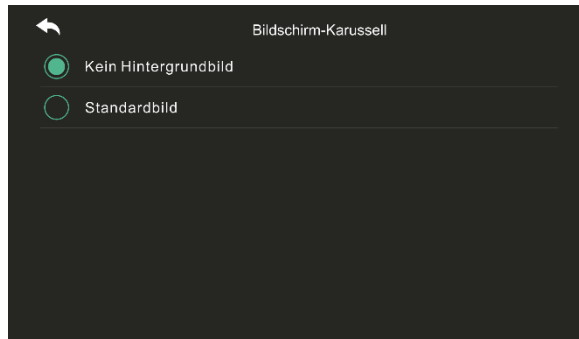

Kein Hintergrundbild: der ausgewählte Bildschirm wird ohne Hintergrundbilder angezeigt.

Standardbild: der standardmäßige Hintergrund wird nach dem Zufallsprinzip aus den im internen Speicher abgelegten Bildern ausgewählt.

**Automatische
Bildschirm-
kalibrierung**

Bei Auswahl dieser Funktion wird der Touchscreen für 30 Sekunden inaktiv.

Bildschirm

Einstellen der Bildschirmhelligkeit.



ANDERE

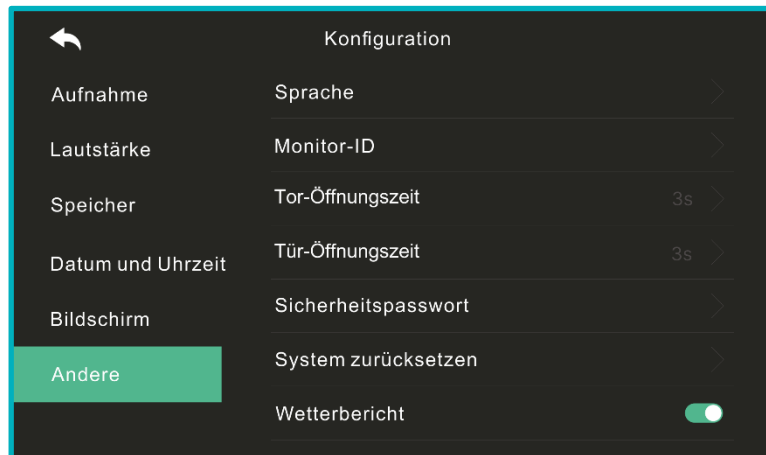

Sprache

Einstellbare Menüsprache: Polnisch, Englisch, Deutsch, Französisch, Portugiesisch, Arabisch, Türkisch, Koreanisch, Russisch, Spanisch, Chinesisch.

Monitor-ID

Wenn mehrere Monitore angeschlossen sind, wählen Sie für jeden Monitor eine andere ID-Nummer.

**Tor-Öffnungszeit/
Tür-Öffnungszeit**

Die Öffnungszeit des Tores/der Tür konfigurieren.

Sicherheitspasswort

Werkseinstellung 1234. Das Passwort, das erforderlich ist, um den Sicherheitsmodus zu reaktivieren oder den Alarm zu löschen, muss eingestellt werden (das Passwort muss 4-stellig sein, folgende Kombinationen sind nicht zulässig: 0000, 1234, 4321).

Sicherheitspasswort-Einstellung: Rufen Sie das Menü "Sicherheitspasswort" auf und geben Sie das aktuelle 4-stellige Passwort über die auf dem Bildschirm angezeigte Zifferntastatur und anschließend zweimal ein neues Passwort ein. Wenn Sie Ihr Passwort verlieren, setzen Sie das Gerät auf die Werkseinstellungen zurück (alle Einstellungen werden gelöscht). Nach der Wiederherstellung der Werkseinstellungen lautet das Sicherheitspasswort 1234.

System zurücksetzen

**Sicherheitsein-
stellungen**

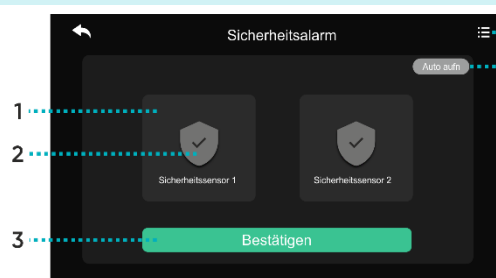

der Alarm noch nicht aktiviert



der Alarm schon aktiviert

Bevor Sie den Alarm einstellen

1: Die Auswahl des Sensors: Sicherheitssensor 1/Sicherheitssensor 2

2: Alarmmelder aktivieren/deaktivieren

3: Auswahl bestätigen

4: Alarmprotokoll: Zeigt eine Liste aller Alarmereignisse an

5: Automatische Aufnahme: Die CCTV-Kamera beginnt automatisch mit der Aufnahme für 10 Sekunden, wenn ein Sicherheitsalarm ausgelöst wird. Wenn die Funktion aktiviert ist, leuchtet sie rot.

Im Falle eines Alarms von Melder 1 erfolgt die Aufzeichnung über die CCTV-Kamera 1, im Falle eines Alarms von Melder 2 erfolgt die Aufzeichnung über die CCTV-Kamera 2.

Wenn sich keine SD-Speicherkarte im Gerät befindet, nimmt das System ein Bild auf.



Nach der Aktivierung des Alarms

6: Zeigt an, von welchem Melder der Sicherheitsalarm ausgeht.

7: Deaktivieren Sie die Alarmfunktion: Drücken Sie die Stopp-Taste und geben Sie den 4-stelligen Sicherheitspasswort ein (Werkseinstellung 1234).

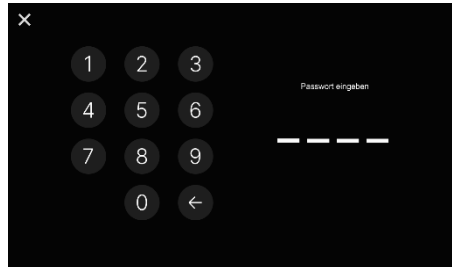

Eingabe eines Sicherheitspassworts

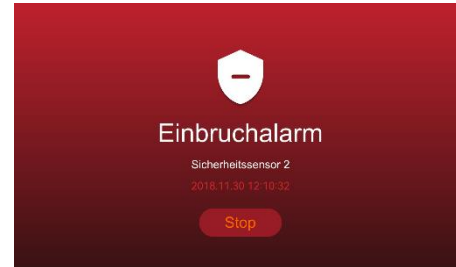

Alarmaktivierung

Wenn ein Einbruchalarm ausgelöst wird, ertönt die Sirene 1 Minute lang. Auf dem Bildschirm wird eine Alarmaktivierungsmeldung angezeigt. Der Sound wird über den Monitor wiedergegeben.

Softwareversion Zeigt die aktuelle Softwareversion an.

SD-KARTE

Informationen über die SD-Speicherkarte:

- SDHC/SDXC: MAX. 128 GB (Klasse 10 oder höher),
- Format, Dateisystem: FAT32,
- maximale Auflösung für Foto-/Videoaufnahmen 1920x1080px,
- maximale Monitorkapazität (ohne installierte Speicherkarte): 30 Bilder

1. Legen Sie die Micro-SD-Karte nicht während der Wiedergabe oder Formatierung usw. ein bzw. entfernen Sie sie nicht. Dies kann zu Fehlfunktionen und zur Beschädigung von Dateien führen.

2. Wenn die Kapazität der Micro-SD-Karte voll ist, werden die ältesten Videos automatisch gelöscht und die neuesten Videos an ihrer Stelle gespeichert.

13. REINIGUNG UND WARTUNG

- Stellen Sie den Bildschirm nicht an einem Ort mit großer Hitze, direkter Sonneneinstrahlung oder hoher Luftfeuchtigkeit auf (z. B. im Badezimmer),
- Der Bildschirm sollte nicht in der Nähe eines Fernsehgeräts oder anderer Objekte aufgestellt werden, die Störungen des Signals verursachen könnten,
- Berühren Sie das Gerät nicht mit nassen Händen,
- Reinigen Sie das Kameraobjektiv mit einem trockenen Tuch. Verwenden Sie keine chemischen Reinigungsmittel,
- Setzen Sie die Kamera nicht dem direkten Sonnenlicht aus,
- Vergewissern Sie sich vor der Installation des Geräts am gewählten Standort, dass es keine Signalstörungen gibt,
- Schalten Sie das Gerät während der Aufnahme nicht aus, da sonst Daten verloren gehen können.



14. PROBLEMLÖSUNG

1. Keine akustische oder visuelle Anzeige, keine Kontrollleuchte leuchtet

- a) Keine Versorgungsspannung,
- b) Beschädigtes oder falsch angeschlossenes Anschlusskabel, überprüfen Sie Ihre Anlage auf technische Voraussetzungen, S. 7,
- c) Vergewissern Sie sich, dass die Anlage nicht mit Wasser, Feuchtigkeit usw. in Berührung kommt,
- d) Vergewissern Sie sich, dass das Kameraobjektiv nicht durch einen Gegenstand verdeckt ist, der die Sicht behindert.

2. Keine visuelle Anzeige, akustische Anzeigen können richtig gehört werden

- a) Prüfen Sie, ob alle Anschlüsse den technischen Anforderungen entsprechend ausgeführt sind,
- b) Vergewissern Sie sich, dass das Kameraobjektiv nicht durch einen Gegenstand verdeckt ist, der die Sicht behindert.

3. Kein Ton während eines Anrufs

- a) Stellen Sie sicher, dass die Lautstärke des Bildschirms nicht auf die niedrigste Stufe eingestellt ist,
- b) Stellen Sie sicher, dass sich in der Nähe des Geräts keine Gegenstände befinden, die das Signal stören könnten,
- c) Prüfen Sie, ob alle Anschlüsse entsprechend den technischen Anforderungen korrekt ausgeführt sind.

4. Keine Verbindung zu einer externen Kamera nach Drücken der Ruftaste

- a) Prüfen Sie, ob alle Anschlüsse entsprechend den technischen Anforderungen korrekt ausgeführt sind.



5. Der elektrische Türöffner öffnet nicht jedes Mal

- a) Prüfen Sie den unabhängigen Betrieb des elektrischen Türöffners, indem Sie ihn an die erforderliche Spannung anschließen usw.,
- b) Prüfen Sie, ob die Parameter des elektrischen Türöffners mit der Bedienungsanleitung übereinstimmen.

6. Der Anrufer bei der Entgegennahme des Anrufs ist nicht zu hören

- a) Drücken Sie die Taste , um die Gegensprechanlage zu aktivieren,
- b) Prüfen Sie, ob alle Anschlüsse entsprechend den technischen Anforderungen korrekt ausgeführt sind.

7. Sie hören den Anrufer, wenn Sie einen Anruf erhalten, können ihm aber nicht antworten

- a) Drücken Sie Taste  um die Gegensprechanlage zu aktivieren (Drücken der Taste  auf dem Bildschirm, kann das Außengerät das Innengerät nicht hören),
- b) Prüfen Sie, ob alle Anschlüsse entsprechend den technischen Anforderungen korrekt ausgeführt sind.