



www.orno.pl

ORNO-LOGISTIC Sp. z o.o.

ul. Rolników 437, 44-141 Gliwice, POLAND

tel. (+48) 32 43 43 110

NIP: 6351831853, REGON: 243244254

ORNO

Model: OR-CR-261

PL| Podtynkowy czujnik ruchu PIR
EN| Flush mounted PIR motion sensor
DE| Unterputz PIR-Bewegungsmelder

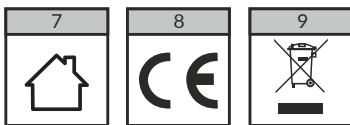

PL| Wskazówki dotyczące bezpiecznego użytkowania

Przed podłączeniem i użytkowaniem urządzenia prosimy o dokładne zapoznanie się z niniejszą instrukcją obsługi. W razie jakichkolwiek problemów ze zrozumieniem jej treści prosimy o skontaktowanie się ze sprzedawcą urządzenia. Producent nie odpowiada za uszkodzenia mogące wynikać z nieprawidłowego montażu czy eksploatacji urządzenia. Dokonywanie samodzielnych napraw i modyfikacji skutkuje utratą gwarancji. Z uwagi na fakt, że dane techniczne podlegają ciągłym modyfikacjom, Producent zastrzega sobie prawo do dokonywania zmian dotyczących charakterystyki wyrobu oraz wprowadzania innych rozwiązań konstrukcyjnych nie pogarszających parametrów i walorów użytkowych produktu. Dodatkowe informacje na temat produktów marki ORNO dostępne są na: www.orno.pl. Orno-Logistic Sp. z o.o. nie ponosi odpowiedzialności za skutki wynikające z nieprzestrzegania zaleceń niniejszej instrukcji. Firma Orno-Logistic Sp. z o.o. zastrzega sobie prawo do wprowadzania zmian w instrukcji - aktualna wersja do pobrania ze strony support.orno.pl. Wszelkie prawa do tłumaczenia/interpretowania oraz prawa autorskie niniejszej instrukcji są zastrzeżone.

1. Nie używaj urządzenia niezgodnie z jego przeznaczeniem.
2. Wszelkie czynności wykonuj przy odłączonym zasilaniu.
3. Nie zanurzaj urządzenia w wodzie i innych płynach.
4. Nie obsługuj urządzenia, gdy uszkodzona jest obudowa.
5. Nie otwieraj urządzenia i nie dokonuj samodzielnych napraw.
6. Produkt przeznaczony jest do użytku w ramach maksymalnych wartości obciążenia.
7. Do użytku wewnątrz pomieszczeń.
8. Wyrób zgodny z CE.

Każde gospodarstwo jest użytkownikiem sprzętu elektrycznego i elektronicznego, a co za tym idzie potencjalnym wytwórcą niebezpiecznego dla ludzi i środowiska odpadu, z tytułu obecności w sprzęcie niebezpiecznych substancji, mieszanin oraz części składowych. Z drugiej strony zużyty sprzęt to cenny materiał, z którego możemy odzyskać surowce takie jak miedź, cyna, szkło, żelazo i inne. Symbol przekreślonego kosza na śmieci umieszczony na sprzęcie, opakowaniu lub dokumentach do niego dołączonych oznacza, że produktu nie wolno wyrzucać łącznie z innymi odpadami. Oznakowanie oznacza jednocześnie, że sprzęt został wprowadzony do obrotu po dniu 13 sierpnia 2005 r. Obowiązkiem użytkownika jest przekazanie zużytego sprzętu do wyznaczonego punktu zbiórki w celu właściwego jego przetworzenia. Informacje o dostępnym systemie zbierania zużytego sprzętu elektrycznego można znaleźć w punkcie informacyjnym sklepu oraz w urzędzie miasta/gminy. Odpowiednie postępowanie ze zużytym sprzętem zapobiega negatywnym konsekwencjom dla środowiska naturalnego i ludzkiego zdrowia!

EN| Directions for safety use

Before connecting and using the device, read this Operating Manual and keep it for future reference. In case something written herein is unclear, please contact the seller. The manufacturer is not responsible for any damage that can result from improper device installation or operation. Any repair or modification carried out by yourselves results in loss of guarantee. In view of the fact that the technical data are subject to continuous modifications, the manufacturer reserves a right to make changes to the product characteristics and to introduce different constructional solutions without deterioration of the product parameters or functional quality. Additional information about ORNO products is available at www.orno.pl. Orno-Logistic Sp. z o.o. holds no responsibility for the results of non-compliance with the provisions of the present Manual. Orno Logistic Sp. z o.o. reserves the right to make changes to the Manual - the latest version of the Manual can be downloaded from support.orno.pl. Any translation/interpretation rights and copyright in relation to this Manual are reserved.

1. Do not use the device against its intended use.
2. Disconnect the power supply before any activities on the product.
3. Do not dip the device in water or other liquids.
4. Do not operate the device when its housing is damaged.
5. Do not open the device and do not repair it by yourselves.
6. The device is designed to operate with its maximum load ranges.
7. The product is suitable for indoor installation.
8. Product compliant with CE standards.

Every household is a user of electrical and electronic equipment and therefore a potential producer of hazardous waste to humans and the environment from the presence of hazardous substances, mixtures and components in the equipment. On the other hand, waste equipment is a valuable material, from which we can recover raw materials such as copper, tin, glass, iron and others. The symbol of a crossed-out rubbish bin placed on the equipment, packaging or documents attached thereto indicates the necessity of separate collection of waste electrical and electronic equipment. Products marked in this way, under penalty of a fine, may not be disposed of in ordinary waste together with other waste. The marking also means that the equipment was placed on the market after the 13th August 2005. It is the user's responsibility to hand over the waste equipment to a designated collection point for proper treatment. Used equipment may also be returned to the seller in case of purchase of a new product in a quantity not greater than the new purchased equipment of the same type. Information about the available waste electrical equipment collection system can be found at the information point of the shop and in the municipal office. Proper handling of waste equipment prevents negative consequences for the environment and human health!

DE| Anweisungen zur sicheren Verwendung

Bevor Sie das Gerät anschließen und benutzen, lesen Sie bitte diese Anleitung sorgfältig durch. Wenn Sie Probleme beim Verständnis dieser Anleitung haben, wenden Sie sich bitte an den Verkäufer des Gerätes. Der Hersteller haftet nicht für die Schäden, die aus falscher Montage oder falschem Gebrauch des Geräts folgen können. Selbständige Reparaturen und Modifikationen führen zum Verlust der Garantie. In Anbetracht der Tatsache, dass die technischen Daten ständig geändert werden, behält sich der Hersteller das Recht auf Änderungen in Bezug auf Charakteristik des Produktes und Einführung anderer Konstruktionslösungen, die die Parameter und Gebrauchsfunktionen nicht beeinträchtigen, vor. Für weitere Informationen zu ORNO-Produkten besuchen Sie bitte die Website: www.orno.pl. Orno-Logistic Sp. z o.o. haftet nicht für die Folgen der Nichtbeachtung der Anweisungen in dieser Bedienungsanleitung. Firma Orno-Logistic Sp. z o.o. behält sich das Recht vor, Änderungen in der Bedienungsanleitung vorzunehmen - aktuelle Version zum Herunterladen unter support.orno.pl. Alle Rechte an Übersetzung/Dolmetschen und Urheberrechten an dieser Bedienungsanleitung sind vorbehalten.

1. Benutzen Sie das Gerät ausschließlich zu den in dieser Anweisung beschriebenen Zwecken
2. Alle Arbeiten dürfen nur bei abgeschalteter Stromversorgung durchgeführt werden.
3. Tauchen Sie das Gerät nicht ins Wasser oder in andere Flüssigkeiten.
4. Nutzen Sie die Anlage nicht, wenn ihre Gehäuse beschädigt ist.
5. Öffnen Sie die Einrichtung nicht und führen Sie keine selbstständigen Reparaturen aus.
6. Das Produkt ist für Anwendung im Rahmen der maximalen Belastungswerte geeignet.
7. Das Produkt ist für den Einsatz im Innenbereich bestimmt.
8. CE-konformes Gerät.

Jeder Haushalt ist ein Benutzer von Elektro- und Elektronikgeräten und daher ein potenzieller Produzent von gefährlichen Abfällen für Mensch und Umwelt, da die Geräte gefährliche Stoffe, Gemische und Komponenten enthalten. Andererseits sind gebrauchte Geräte ein wertvolles Material, aus dem wir Rohstoffe wie Kupfer, Zinn, Glas, Eisen u.a. gewinnen können. Das Symbol des durchgestrichenen Mülleimers auf Geräten, Verpackungen oder den angehängten Dokumenten deutet auf die Notwendigkeit der getrennten Sammlung von Elektro- und Elektronik-Altgeräten hin. So gekennzeichnete Produkte dürfen unter Androhung einer Geldstrafe nicht mit dem Hausmüll entsorgt werden. Diese Kennzeichnung bedeutet gleichzeitig, dass das Gerät nach dem 13. August 2005 in Verkehr gebracht wurde. Der Benutzer soll die Altgeräte einer festgelegten Sammelstelle zur entsprechenden Entsorgung zuführen. Gebrauchte Geräte können auch an den Verkäufer übergeben werden, wenn Sie ein neues Produkt in einer Menge kaufen, die nicht höher ist als die der neu gekauften Ausrüstung desselben Typs. Informationen zum verfügbaren Sammelsystem für Elektroaltgeräte finden Sie am Informationspunkt des Geschäfts und im Stadt- / Gemeindeamt. Der sachgemäße Umgang mit gebrauchten Geräten verhindert negative Folgen für die Umwelt und die menschliche Gesundheit!

SKRÓCONA INSTRUKCJA OBSŁUGI/ QUICK GUIDE/ KURZANLEITUNG

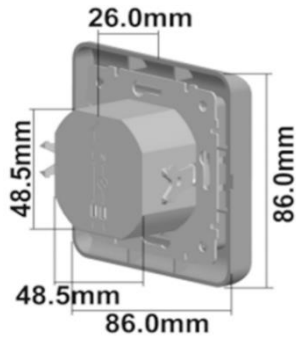

rys.1/ fig.1/ Abb.1

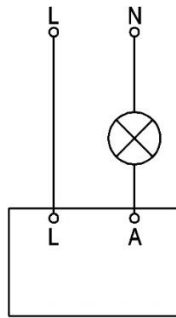

rys.2/ fig.2/ Abb.2

A - Napięcie wyjściowe/
Output voltage/
Ausgangsspannung
N - Przewód neutralny/
Neutral cable/ Neutralleiter
L - Napięcie wejściowe/
Input voltage/ Eingangsspannung
⊗ - Obciążenie/ Load/
Belastung

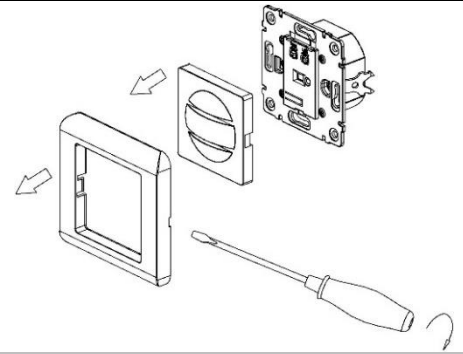

rys.3/ fig.3/ Abb. 3

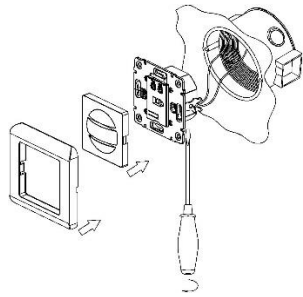

rys.4/ fig.4/ Abb.4

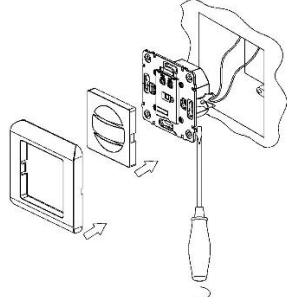

rys.5/ fig.5/ Abb.5

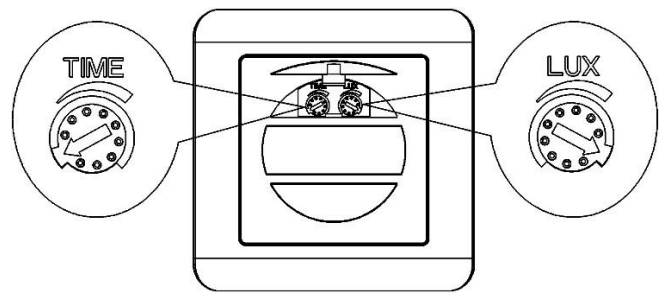

rys.6/ fig.6/ Abb.6

SPECYFIKACJA TECHNICZNA/ TECHNICAL DATA/ TECHNISCHE DATEN

Zasilanie	Power supply	Stromversorgung	230V~, 50Hz
Max. obciążenie	Max. load	Max. Belastung	☀ 300W LED 5-75W
Pobór prądu	Power consumption	Stromaufnahme	0,5W
Kąt detekcji czujnika	Detection angle	Erfassungswinkel	160°
Regulacja czujnika natężenia światła	Adjustable daylight sensor	Einstellbarer Tageslichtsensor	<3-2000lux
Regulacja czasu świecenia	Adjustable time setting	Einstellbare Leuchtdauer	min. 10s±3s, max.7min±2min
Zasięg detekcji czujnika	Detection range	Reichweite	9m
Prędkość wykrywanego obiektu	Detected object's speed	Geschwindigkeit des erfaßten Objekts	0,6 - 1,5m/s
Stopień ochrony	Protection level	Schutzart	IP20
Waga netto	Net weight	Nettogewicht	0,08kg
Temp. pracy	Working temperature	Betriebstemperatur	-20°C ~ +40°C
Wysokość montażu	Installation height	Montagehöhe	1m - 1,8m
Współpracuje z LED	Works with LED	Arbeitet mit LED	✓
Czujnik obecności	Presence sensor	Anwesenheitssensor	✗
Przełącznik	Relay	Relais	✓

PL

CHARAKTERYSTYKA

Czujnik służy do automatycznego sterowania oświetleniem lub innymi urządzeniami elektrycznymi przy jednoczesnej oszczędności energii elektrycznej. Odbiornik (oświetlenie) jest włączane za pomocą czujnika ruchu PIR, który działa na podczerwień. Pozwala on na włączenie oświetlenia pod wpływem ruchu obiektu wydzielającego ciepło. Wbudowany sensor oświetlenia zewnętrznego pozwala na włączanie funkcji czujki podczas światła dziennego.

OGÓLNE INFORMACJE

Wybierając miejsce montażu należy wziąć pod uwagę następujące kryteria:

- kąt zasięgu czujnika,
- czujnik nie powinien być kierowany na miejsce, gdzie może być wykryty ruch zwierząt,
- czujnik nie powinien być kierowany na oświetlane jasne obiekty (tj. białe) lub będące źródłem ciepła, ponieważ mogą one wpływać negatywnie na pracę czujnika,
- nie montować w pobliżu silnych źródeł zakłóceń elektromagnetycznych,
- upewnić się czy przewody zasilające posiadają odpowiednie zabezpieczenie prądowe w postaci właściwych bezpieczników lub inne urządzenia odłączające zasilanie w przypadku przeciążenia,
- zanieczyszczenie optyki czujnika powoduje, że zmniejsza się zasięg i czułość wykrywania ruchu,
- jeżeli różnica temperatur pomiędzy obiektem poruszającym się a otoczeniem jest niewielka (np. latem) czujnik może reagować później i zmniejszy się jego zasięg wykrywania ruchu.

UWAGI:

- Montaż i instalację może dokonywać elektryk lub osoba doświadczona
- Nie wykorzystywać przedmiotów niestabilnych jako podstawy instalowania.
- Przed urządzeniem nie umieszczać przedmiotów mogących zakłócić pracę czujnika.
- Nie należy montować czujnika w miejscach o zmiennej temperaturze, np. w pobliżu strumienia powietrza z klimatyzacji, źródeł ciepła z centralnego ogrzewania itp.
- Nie otwierać obudowy po podłączeniu do zasilania.

INSTALACJA

1. Rozłącz obwód zasilania.
2. Sprawdź odpowiednim przyrządem stan beznapięciowy na przewodach zasilających.
3. Poluzuj zaciski śrubowe czujnika.
4. Podłącz przewody zasilania do odpowiednich zacisków i przykręć je.
5. Załącz obwód zasilania.
6. Odczekaj 1 minutę aby czujnik ustawił się do otoczenia. Podczas ustawiania się czujnika, lampa może się niespodziewanie włączyć i wyłączyć.
7. Dopasuj parametry i przetestuj czujnik.

TEST

LUX - regulacja natężenia światła

Ustawienie to określa przy jakim natężeniu światła urządzenie przestaje wykrywać ruch, pozostając w trybie czuwania. Zabezpiecza to przed niepożądanym włączeniem oświetlenia podczas dnia. Porę świeceń ustawia się pokrętkiem "LUX", które należy przekręcić do oporu zgodnie z ruchem wskazówek zegara i poczekać do zmierzchu. Gdy zacznie się ściemniać należy ustawić porę świeceń przekręcając pokrętko "LUX" do momentu włączenia się światła.

TIME – regulacja czasu świeceń

Pokrętko umożliwia określenie czasu przez jaki urządzenie będzie działało po aktywacji czujnika. Czas świeceń liczy się od momentu wykrycia ruchu do momentu wyłączenia.

1. Pokrętko TIME ustaw na 10 sek. odwrotnie do ruchu wskazówek zegara, pokrętko LUX ustaw w pozycji maximum (ikona słońca) zgodnie z ruchem wskazówek zegara.
2. Po włączeniu zasilania, czujnik przejdzie w stan kalibracji. Po około 30 sekundach czujnik załączy się, a następnie, gdy nie wykryje ruchu w ciągu 10±3 sekund wyłączy się automatycznie.
3. Pokrętko LUX przekręć w kierunku przeciwnym do ruchu wskazówek zegara na minimum (3). Jeżeli natężenie oświetlenia otoczenia przekroczy 3LUX, urządzenie sterowane przez czujnik nie powinno się włączyć. W przypadku natężenia oświetlenia poniżej 3LUX czujnik będzie działał i włączy oświetlenie. Przy braku wykrycia ruchu w polu detekcji czujnik wyłączy sterowane urządzenie automatycznie w ciągu 10 ±3 sekund.

Uwaga: podczas testowania urządzenia w świetle dziennym, pokrętko LUX należy obrócić na pozycję (SUN), w przeciwnym wypadku czujnik nie będzie działał prawidłowo!

NIEKTÓRE PROBLEMY I SPOSOBY ICH ROZWIĄZANIA

Obciążenie nie działa:

- a. Sprawdź podłączenie zasilania i odbiornika.
- b. Sprawdź odbiornik.
- c. Sprawdź ustawienia czujnika i ustawienia natężenia oświetlenia otoczenia.

Słaba czułość:

- a. Sprawdź, czy przed czujnikiem nie znajdują się urządzenia, które mogą zakłócić odbierane sygnały.
- b. Sprawdź temperaturę otoczenia.
- c. Sprawdź, czy wykrywany obiekt znajduje się w polu detekcji.
- d. Sprawdź wysokość instalacji.

Czujnik nie może automatycznie wyłączyć obciążenia:

- a. Sprawdź, czy w polu detekcji występują ciągłe sygnały ruchu.
- b. Sprawdź, czy opóźnienie czasowe nie jest ustawione na najdłuższą wartość.
- c. Sprawdź, czy zasilanie jest zgodne z instrukcją.

BEZPIECZEŃSTWO I KONSERWACJA

Konserwację wykonywać należy przy odłączonym zasilaniu. Czyścić wyłącznie delikatnymi i suchymi tkaninami. Nie używać chemicznych środków czyszczących. Nie zakrywać wyrobu. Zapewnić swobodny dostęp powietrza.

EN

CHARACTERISTICS

The sensor is used to control lighting or other electrical appliances automatically while saving electric energy. The receiver (lighting) is switched on by means of the PIR motion sensor that is the passive infrared sensor. It allows switching the lighting on by motion of a heat generating object. The built-in external lighting sensor allows sensor operation by daylight.

GENERAL REMARKS

While choosing a place of installation, consider the following criteria:

- detection angle of the sensor,
- the sensor should not be aimed at an area where motion of animals can be detected,
- the sensor should not be aimed at lit bright (i.e. white) objects or at heat sources as they can impair the sensor operation,
- do not install in the vicinity of strong sources of electromagnetic interference,
- make sure if the power leads have the suitable current protection such as proper fuses or other power disconnecting devices in case of overload,
- optical system pollution results in decrease of the range and the motion detection sensitivity.
- if the temperature difference between a moving object and its ambience is low (e.g. in summer), the sensor can respond later and its motion detection range will be reduced.

REMARKS:

- Assembly and installation may be carried out by an electrician or an experienced person
- Do not use unstable objects as the installation base.
- Do not place any object in front of the appliance to avoid disturbance of the sensor operation.
- Do not install the sensor in the area of variable temperature, e.g. in the vicinity of the air stream from the air conditioning, heat sources from the central heating, etc.
- Do not open the housing after the appliance is connected to the power supply.

INSTALLATION

1. Switch off the power supply.
2. Check if there is no voltage on the power leads with a suitable instrument.
3. Loosen screw terminals of the sensor.
4. Connect the power cables to the appropriate terminals and screw them on.
5. Switch on the power supply circuit.
6. Wait 1 minute for the sensor to adjust to the environment. While the sensor is adjusting, the lamp may turn on and off unexpectedly.
7. Adjust the operating parameters and test the sensor.

TEST

LUX - luminous intensity adjustment

This setting specifies the luminous intensity at which the device stops motion detection while remaining in the stand-by mode. This secures against undesirable lighting switching on by day. The lighting time is set using the knob "LUX" that should be turned home clockwise; then wait for dusk. When it darkens, set the lighting time by turning the knob "LUX" until the light is turned on.

TIME - the lighting time adjustment

The knob allows to specify the time of the device operation after the sensor activation. The lighting time is counted from the motion detection moment until switching off.

1. Set "TIME" anti-clockwise to minimum, "LUX" clockwise to maximum.
2. Switch on the power, the sensor and its connected lamp will have no signal at the beginning. After Warm-up 30sec, the sensor can start work and enter into the sensor mode. If the sensor receives the induction signal, the lamp will turn on. While there is no another induction signal any more, the load should stop working within 10sec±3sec and the lamp will turn off.
3. Set "LUX" anti-clockwise to minimum, if the ambient light is more than 3LUX, the inductor load should not work after the sensor stops working. If the ambient light is less than 3LUX (darkness), the sensor would work. Under no induction signal condition, the load should stop working within 10sec±3sec.

Note: when testing the device in daylight, turn the LUX knob to the position (SUN), otherwise the sensor will not function properly!

SOME PROBLEMS AND SOLUTIONS

The load does not work:

- a. Please check if the connection of power source and receiver is correct.
- b. Please check if the receiver is good.
- c. Please check if the settings of working light correspond to ambient light.

The sensitivity is poor:

- Please check if there is any hindrance in front of the sensor to affect it to receive the signals.
- Please check if the ambient temperature is correct.
- Please check if the induction signal source is in the detection field.
- Please check if the installation height corresponds to the height required in the instruction.

The sensor cannot shut off the load automatically:

- Please check if there is continual signal in the detection field.
- Please check if the time delay is set to the maximum position.
- Please check if the power corresponds to the instruction.

SAFETY AND MAINTENANCE

Maintenance should be carried out with the power disconnected. Clean only with soft and dry fabrics. Do not use chemical cleaning agents. Do not cover the product. Allow free access of air.

DE

CHARAKTERISTIK

Der Sensor ist dazu konzipiert, die Beleuchtung oder andere elektrische Geräte bei gleichzeitiger Stromersparnis automatisch zu steuern. Der Empfänger (Beleuchtung) wird mittels PIR-Bewegungssensor eingeschaltet, der auf Infrarot-Basis funktioniert. Er ermöglicht es, die Beleuchtung unter dem Einfluss der Bewegung eines wärmeerzeugenden Objekts einzuschalten. Der eingebaute Außenbeleuchtungssensor ermöglicht das Einschalten der Funktion des Detektors beim Tageslicht.

ALLGEMEINE ANGABEN

Bei der Auswahl des Montageortes sind die folgenden Kriterien zu berücksichtigen:

- Winkel der Reichweite des Sensors,
- der Sensor sollte nicht an einen Ort gerichtet werden, an dem die Bewegung von Tieren detektiert werden kann,
- der Sensor sollte nicht auf helle (d.h. weiße) Objekte oder Objekte, die eine Wärmequelle darstellen, gerichtet werden, da sie den Betrieb des Sensors beeinträchtigen können,
- nicht in der Nähe von starken elektromagnetischen Störquellen installieren,
- Vergewissern Sie sich, ob die Netzkabel über einen ausreichenden Stromschutz in Form von geeigneten Sicherungen oder anderen Vorrichtungen verfügen, die im Falle einer Überlastung die Stromversorgung trennen,
- Verschmutzung der Sensoroptik führt dazu, dass sich die Reichweite und Empfindlichkeit der Bewegungsdetektion vermindert.
- Ist die Temperaturdifferenz zwischen dem sich bewegenden Objekt und der Umgebung gering (z.B. im Sommer), kann der Sensor später reagieren und seine Reichweite der Bewegungsdetektion wird reduziert.

ANMERKUNGEN:

- Die Montage und Installation kann von einem Elektriker oder einer erfahrenen Person durchgeführt werden.
- Verwenden Sie keine instabilen Gegenstände als Basis für die Installation.
- Stellen Sie vor der Anlage keine Gegenstände, die den Betrieb des Sensors stören könnten.
- Montieren Sie den Sensor nicht an Orten mit variablen Temperaturen, z.B. in der Nähe des Luftstromes von Klimaanlage, Wärmequellen aus der Zentralheizung usw.
- Öffnen Sie das Gehäuse nach dem Anschließen an Stromversorgung nicht.

MONTAGE

- Trennen Sie den Schaltkreis von der Spannungsversorgung.
- Prüfen Sie den spannungslosen Zustand an Versorgungsleitungen mittels eines entsprechenden Gerätes.
- Lockern Sie die Schraubklemmen des Sensors.
- Schließen Sie die Netzkabel an die entsprechenden Klemmen an und schrauben Sie sie fest.
- Schließen Sie den Stromkreis wieder an.
- Warten Sie ca. 1 Sekunde, damit der Sensor sich an die Umgebung anpasst. Während der Einstellung des Sensors ist es möglich, dass die Lampe unerwartet ein- und ausschaltet.
- Stellen Sie die Betriebsparameter ein und testen Sie den Sensor.

TEST**LUX - Einstellung der Lichtintensität**

Diese Einstellung bestimmt, bei welcher Lichtintensität die Anlage im Bereitschaftsmodus keine Bewegung mehr detektiert. Dadurch wird ein unerwünschtes Einschalten der Beleuchtung während des Tages verhindert. Die Zeit des Leuchtens wird mit dem Drehknopf "LUX" eingestellt, der im Uhrzeigersinn bis zum Anschlag gedreht werden muss und es ist bis zur Dämmerung zu warten. Wenn es zu verdunkeln beginnt, stellen Sie die Zeit des Leuchtens ein, indem Sie den Drehknopf "LUX" drehen, bis das Licht aufleuchtet.

TIME - Regelung der Zeit des Leuchtens

Mit dem Drehknopf können Sie die Zeit einstellen, während der die Anlage nach dem Aktivieren des Sensors arbeitet. Die Zeit des Leuchtens wird vom Zeitpunkt der Erfassung der Bewegung bis zum Zeitpunkt des Ausschaltens gezählt.

- Drehen Sie den Drehknopf „TIME“ entgegen dem Uhrzeigersinn und den Drehknopf „LUX“ im Uhrzeigersinn und stelle Sie ihn auf Maximum ein.
- Schließen Sie die Stromversorgung an. Der Sensor und die an ihn angeschlossene Beleuchtung erfasst am Anfang kein Signal. Nach ca. 30 Sekunden kann der Sensor richtig funktionieren. Erfasst der Sensor ein Signal, schaltet die Beleuchtung ein. Endet das Signal, wird das Empfangsgerät innerhalb von 10s ± 3s außer Betrieb gesetzt und die Beleuchtung schaltet aus.
- Drehen Sie den Drehknopf „LUX“ entgegen dem Uhrzeigersinn und stellen Sie ihn auf den Minimum ein. Ist die Lichtstärke der Umgebung größer als 3 Lux, werden der Sensor und die Beleuchtung aus Betrieb gesetzt. Ist die Lichtstärke der Umgebung kleiner als 3 Lux (Dunkelheit), schalten der Sensor wieder ein. Gibt es kein Signal, soll der Sensor innerhalb von 10 s ± 3 s funktionieren.

Achtung: wenn Sie das Gerät bei Tageslicht testen, drehen Sie den LUX-Knopf auf die Position (SUN), sonst funktioniert der Sensor nicht richtig!

ENIGE PROBLEME UND DEREN LÖSUNGEN**Die Last funktioniert nicht:**

- Überprüfen Sie die Stromversorgung und den Anschluss des Empfängers.
- Überprüfen Sie den Empfänger.
- Überprüfen Sie die Sensoreinstellungen und die Einstellungen der Lichtintensität der Umgebung.

Schlechte Empfindlichkeit:

- Überprüfen Sie, ob sich vor dem Sensor keine Geräte befinden, die die empfangenen Signale stören könnten.
- Überprüfen Sie die Umgebungstemperatur.
- Überprüfen Sie, ob sich das zu erkennende Objekt im Erkennungsbereich befindet.
- Überprüfen Sie die Höhe der Installation.

Der Sensor kann die Last nicht automatisch abschalten:

- Im Erfassungsbereich liegen kontinuierliche Bewegungssignale vor.
- Überprüfen Sie, ob die Zeitverzögerung nicht auf den längsten Wert eingestellt ist.
- Überprüfen Sie, ob die Stromversorgung mit der Bedienungsanleitung übereinstimmt.

SICHERHEIT UND WARTUNG

Die Wartung sollte im stromlosen Zustand durchgeführt werden. Reinigen Sie nur mit weichen und trockenen Tüchern. Verwenden Sie keine chemischen Reinigungsmittel. Decken Sie das Gerät nicht ab. Lassen Sie freie Luftzufuhr zu.