

PANEL ZEWNĘTRZNY Z KAMERĄ	
NAPIĘCIE ZASILANIA:	12V DC (dostarczone przez monitor)
RODZAJ KAMERY:	CMOS
KĄT WIDZENIA KAMERY:	pion 64°, poziom 96°
ROZDZIELCZOŚĆ:	650 linii TV
DOŚWIETLENIE KAMERY:	diody IR
TEMP. PRACY:	- 25°C+ 50°C
WYMIARY:	149,5 x 63,2 x 24mm (szer./wys./gł.)
WAGA NETTO:	0,32kg
WIDEO MONITOR	
NAPIĘCIE ZASILANIA:	15V DC 1200mA
RODZAJ MONITORA:	ultra płaski, kolorowy, bezsluchawkowy, głośnomówiący
WYŚWIETLACZ:	7" TFT-LCD, kolor
POBÓR MOCY:	czuwanie <1,2W; praca <6,5W
ROZDZIELCZOŚĆ:	480x800
CZAS ROZMOWY:	120 sek.
CZAS PODGLĄDU:	40 sek.
TEMP. PRACY:	-5°C ~+ 50°C
WYMIARY:	200 x 138 x 23mm (szer./wys./gł.)
WAGA NETTO:	0,45kg

ORNO

INSTRUKCJA OBSŁUGI I MONTAŻU ZESTAW WIDEODOMOFONOWY Z SZYFRATOREM SCUTI

OR-VID-VP-1073



PRODUCENT

ORNO-LOGISTIC Sp. z o.o.

ul. Rolników 437, 44-141 Gliwice, tel. 32 43 43 110, www.orno.pl

11/2020



SPIS TREŚCI

Charakterystyka zestawu	3
Budowa zestawu	4
Montaż zestawu	5
Montaż monitora	7
Instalacja i schematy podłączenia	8
Obsługa zestawu	10
Czyszczenie i konserwacja	15
Rozwiązywanie problemów	15
Dane techniczne	16

UWAGA

UWAGI WSTĘPNE

Zanim przystąpisz do montażu i użytkowania urządzenia prosimy o dokładne zapoznanie się z niniejszą instrukcją obsługi. W razie jakichkolwiek problemów ze zrozumieniem jej treści prosimy o skontaktowanie się ze sprzedawcą urządzenia.

Samodzielny montaż i uruchomienie urządzenia jest możliwe pod warunkiem posiadania przez montażystę podstawowej wiedzy z zakresu elektroniki i używania odpowiednich narzędzi. Niemniej zalecane jest dokonanie montażu urządzenia przez wykwalifikowany personel.

Producent nie odpowiada za uszkodzenia mogące wynikać z nieprawidłowego montażu oraz z dokonywania samodzielnych napraw i modyfikacji.

Uszkodzenia wynikające z błędnego podłączenia nie podlegają naprawie z tytułu gwarancji!

Z uwagi na fakt, że dane techniczne podlegają ciągłym modyfikacjom, Producent zastrzega sobie prawo do dokonywania zmian dotyczących charakterystyki wyrobu oraz wprowadzania innych rozwiązań konstrukcyjnych nie pogarszających parametrów i walorów użytkowych produktu. Dodatkowe informacje na temat produktów marki ORNO dostępne są na: www.orno.pl.

Orno-Logistic Sp. z o.o. nie ponosi odpowiedzialności za skutki wynikające z nieprzestrzegania zaleceń niniejszej instrukcji. Firma Orno-Logistic Sp. z o.o. zastrzega sobie prawo do wprowadzania zmian w instrukcji - aktualna wersja do pobrania ze strony www.orno.pl. Wszelkie prawa do tłumaczenia/interpretowania oraz prawa autorskie niniejszej instrukcji są zastrzeżone.

Każde gospodarstwo jest użytkownikiem sprzętu elektrycznego i elektronicznego, a co za tym idzie potencjalnym wytwórcą niebezpiecznego dla ludzi i środowiska odpadu, z tytułu obecności w sprzęcie niebezpiecznych substancji, mieszanin oraz części składowych. Z drugiej strony zużyty sprzęt to cenny materiał, z którego możemy odzyskać surowce takie jak miedź, cyna, szkło, żelazo i inne.

Symbol przekreślonego kosza na śmieci umieszczany na sprzęcie, opakowaniu lub dokumentach do niego dołączonych wskazuje na konieczność selektywnego zbierania zużytego sprzętu elektrycznego i elektronicznego. Wyrobów tak oznaczonych, pod kara grzywny, nie można wyrzucać do zwykłych śmieci razem z innymi odpadami. Oznakowanie oznacza jednocześnie, że sprzęt został wprowadzony do obrotu po dniu 13 sierpnia 2005r. Obowiązkiem użytkownika jest przekazanie zużytego sprzętu do wyznaczonego punktu zbiórki w celu właściwego jego przetworzenia. Zużyty sprzęt może zostać również oddany do sprzedawcy, w przypadku zakupu nowego wyrobu w ilości nie większej niż nowy kupowany sprzęt tego samego rodzaju. Informacje o dostępnym systemie zbierania zużytego sprzętu elektrycznego można znaleźć w punkcie informacyjnym sklepu oraz w urzędzie miasta/gminy. Odpowiednie postępowanie ze zużytym sprzętem zapobiega negatywnym konsekwencjom dla środowiska naturalnego i ludzkiego zdrowia!



CHARAKTERYSTYKA ZESTAWU

Zawartość zestawu:

- | | |
|------------------------------------|-------------------------|
| - 1 x monitor | - 5x plastikowe kołki |
| - 1 x ramka montażowa dla monitora | - 1x instrukcja obsługi |
| - 5 x śruby | - 1 x zasilacz |
| - 1 x dioda prostownicza | - 1 x klucz imbusowy |
| - 1 x kasetka zewnętrzna | - 1x kabel 5m |
| - 1 x daszek ochronny | |

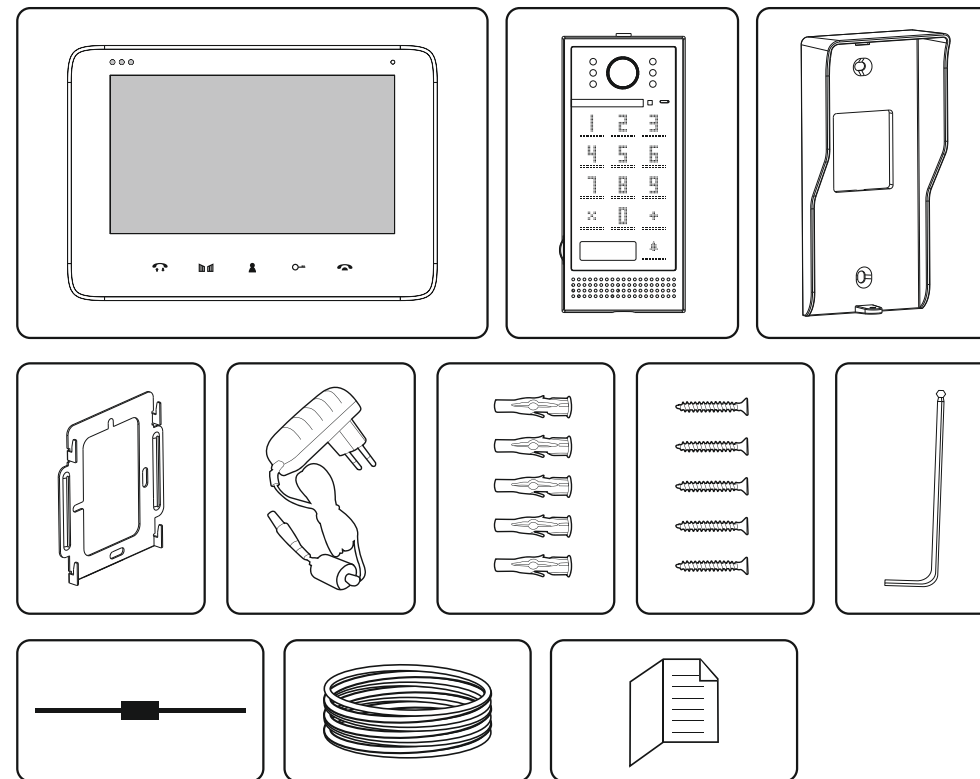

1. Panel monitora

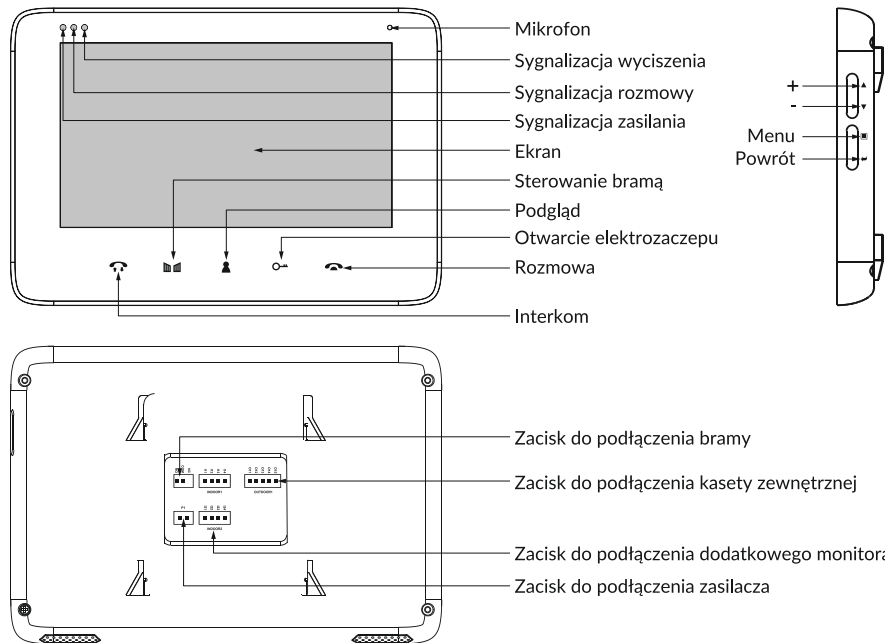

2. Kasecja zewnętrzna

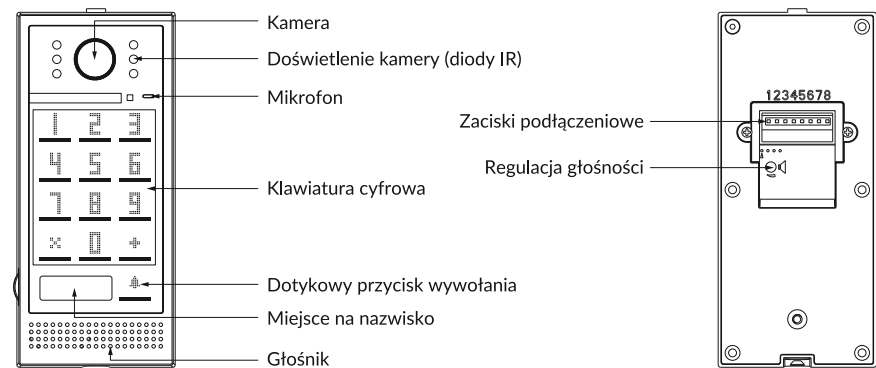

1. Montaż kasety zewnętrznej

1. Za pomocą klucza imbusowego odkręć śrubę w dolnej części kasety zewnętrznej i zdejmij daszek ochronny.

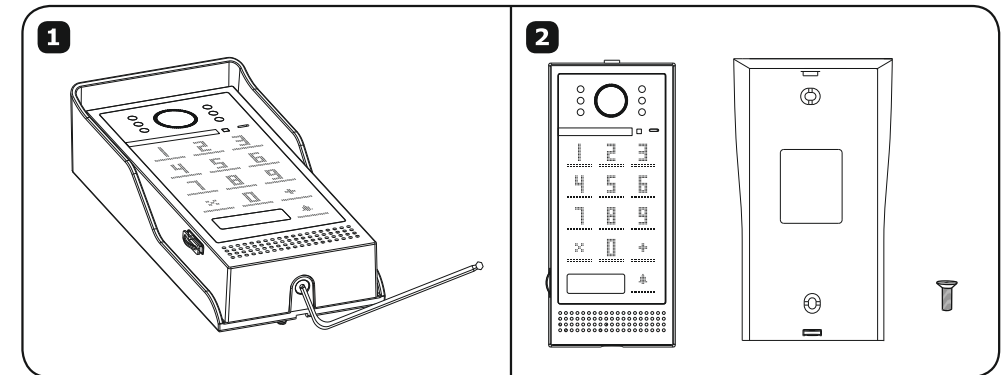

2. Za pomocą śrub przymocuj daszek ochronny do ściany.

Sugerowana wysokość umieszczenia kamery to 1,4 ~1,7 m.

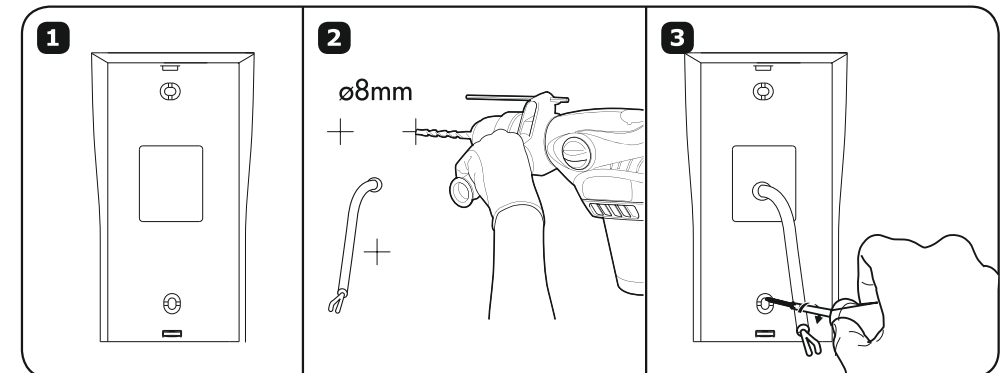

3. Podłącz przewody zgodnie ze schematem podłączenia (patrz Schemat podłączenia przewodów) i ustaw poziom głośności kasety zewnętrznej.

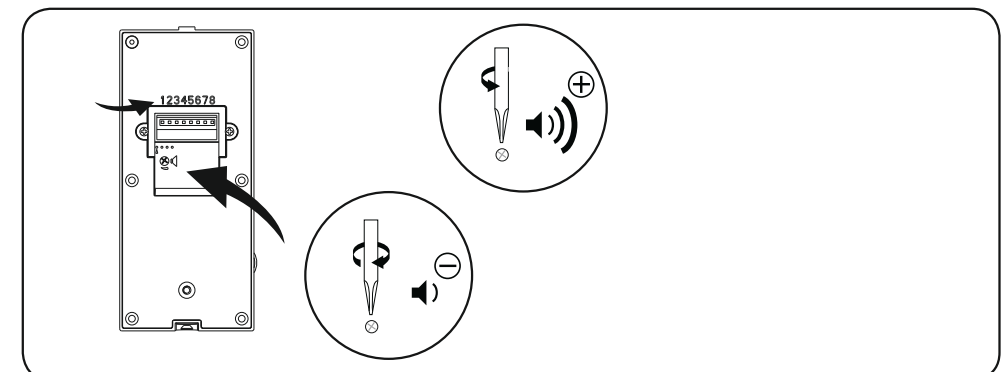

4. Wymij i uzupełnij tabliczkę na nazwisko.

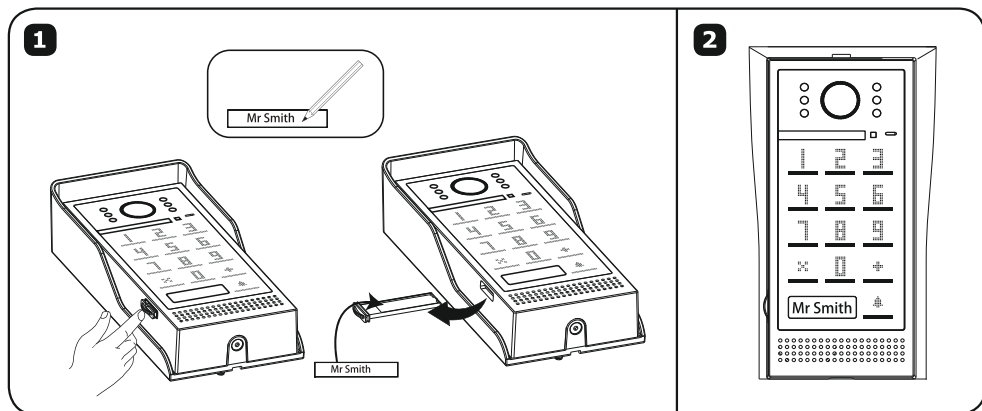

5. Umieść kasetę zewnętrzną w daszku ochronnym. Pamiętaj by kamerę umieścić w taki sposób, by nie padały na nią bezpośrednio promienie słoneczne lub deszcz. Użyj klucza imbusowego i zamocuj kasetę za pomocą śrub.

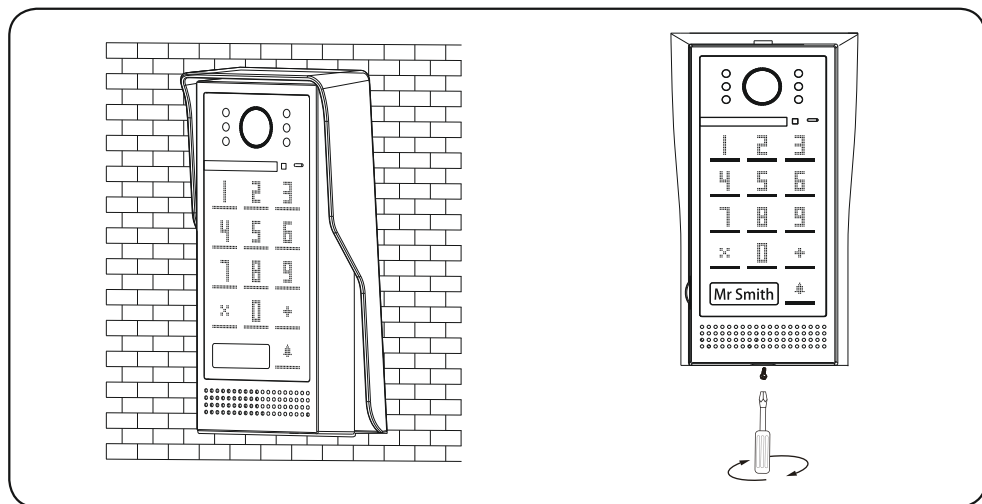

2. Montaż monitora wewnętrznego.

1. Użyj dołączonych śrub i zamocuj do ściany płytkę montażową.

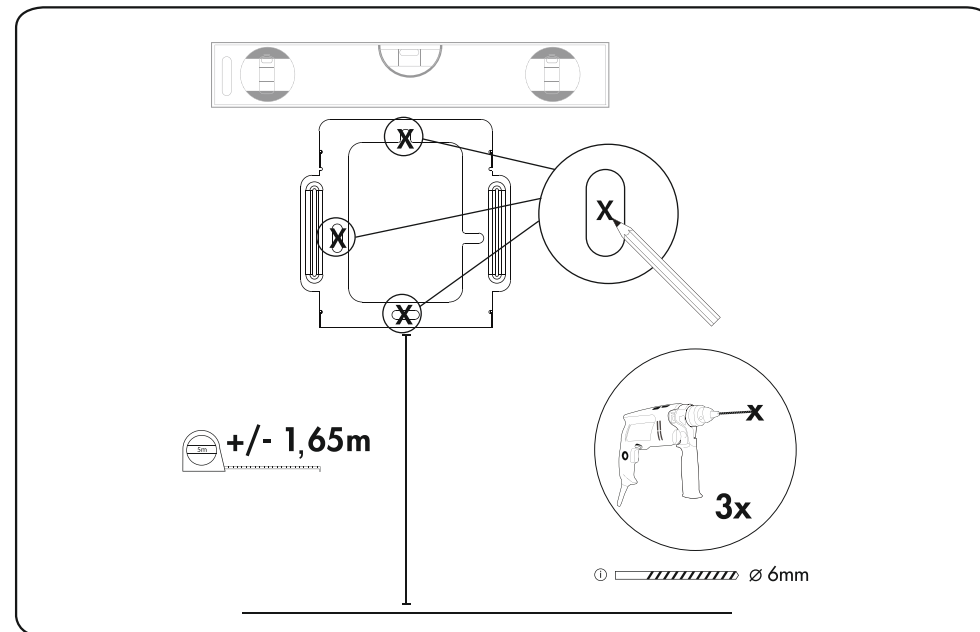

2. Zawieś monitor na ramce montażowej, podłącz poszczególne przewody, a następnie podłącz zasilanie do gniazdka.

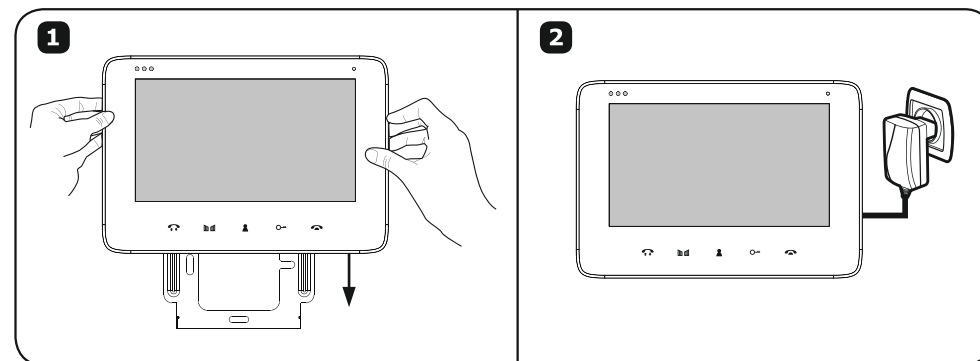

SCHEMAT PODŁĄCZENIA

1. Schemat podłączenia jednego monitora i kasety zewnętrznej

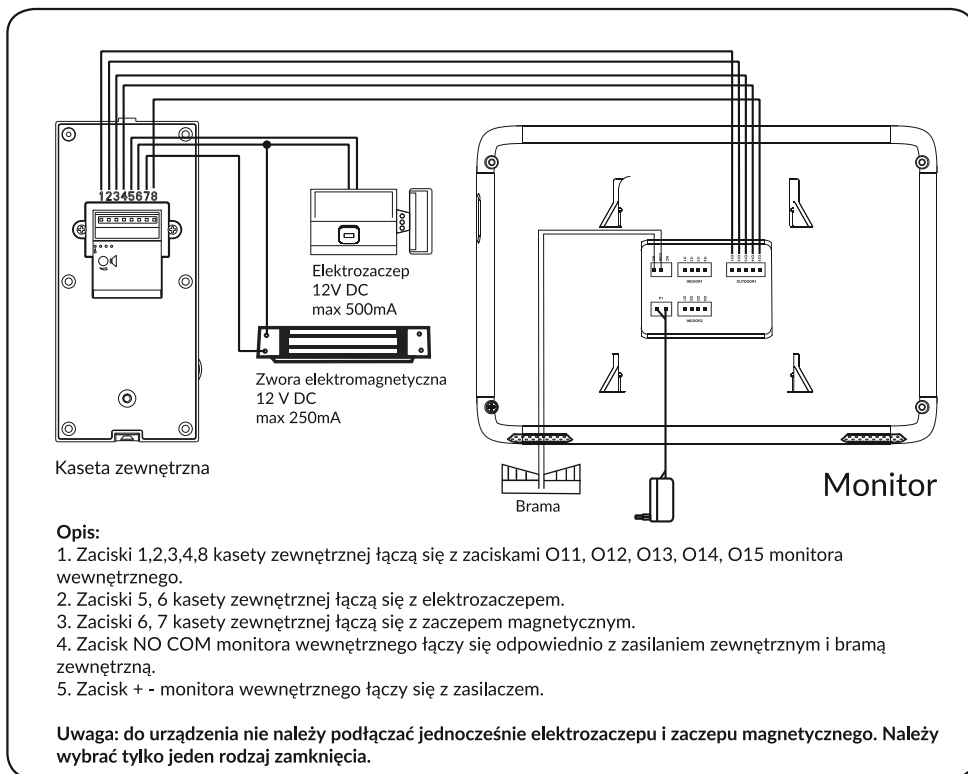

UWAGA

Zabrania się dokonywania podłączeń urządzeń będących pod napięciem!
Nie przestrzeganie powyższego zalecenia może doprowadzić do trwałego uszkodzenia urządzenia.

Projektując instalację elektryczną należy uwzględnić odpowiedni przekrój przewodów:
do 30 m - zalecany przewód XzTKMxpw 3 x 2 x 0,5 mm²
od 30 m do 100 m - zalecany przewód XzTKMxpw 3 x 2 x 0,8 mm²

Połączenie z rygłem elektromagnetycznym powinno być przeprowadzone przewodem 2 x 1 mm².
Z zestawem poprawnie współpracuje dowolny elektrozamek o napięciu zasilania 12VDC i poborze prądu max. 500 mA.

Całkowita długość instalacji nie może przekroczyć 100 metrów.
Absolutnie nie zalecamy stosowania przewodów typu skrętka komputerowa.

Zestaw nie zawiera dodatkowego monitora, elektrozaczepu oraz automatu sterowania bramą!

2. Schemat podłączenia kasety zewnętrznej i trzech monitorów

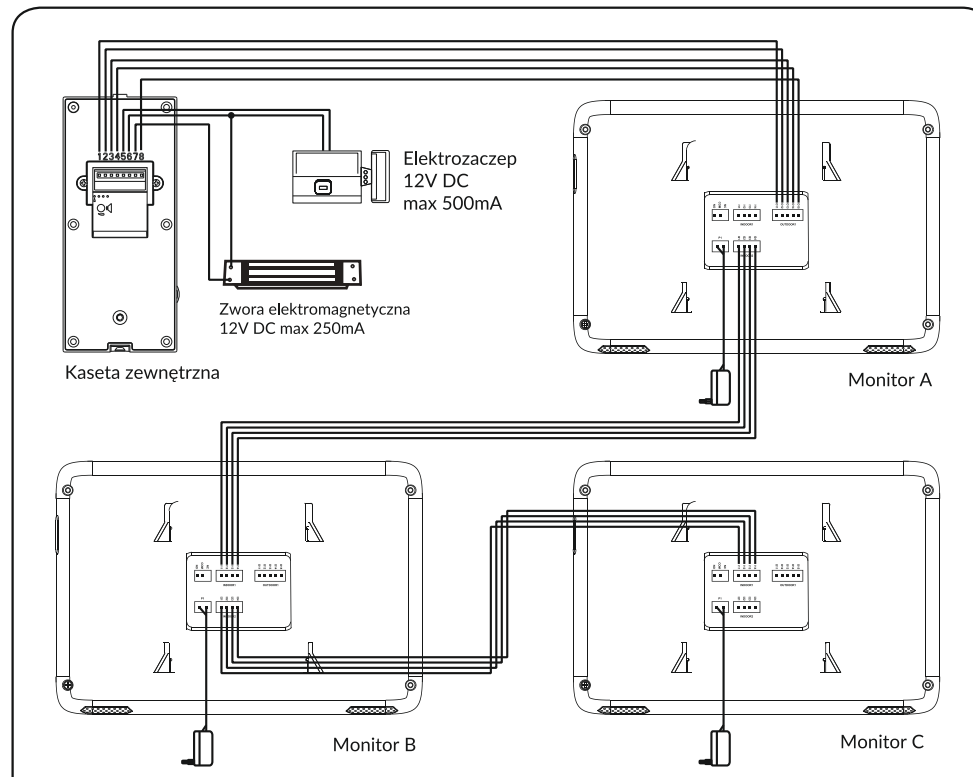

1. Obsługa monitora wewnętrznego

- Wywołanie połączenia/rozmowa/otwieranie drzwi/sterowanie bramą

1

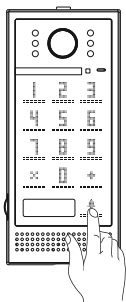

W celu rozpoczęcia rozmowy naciśnij przycisk wywołania na kasecie zewnętrznej

Monitor wewnętrzny włączy dźwięk dzwonka, a na jego ekranie zostanie wyświetlony obraz z kamery zewnętrznej

2

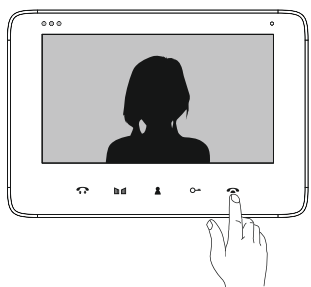

W celu rozpoczęcia rozmowy z osobą stojącą na zewnątrz naciśnij przycisk ROZMOWA. Naciśnij ten sam przycisk ponownie, aby wyłączyć panel monitora.

3

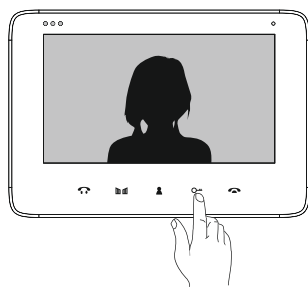

Aby otworzyć drzwi, naciśnij przycisk otwierania.

Uwaga:

Po upływie 120 sekund monitor automatycznie powróci do trybu czuwania.

Parametry głośności, jasności ekranu i nasycenia koloru można regulować podczas prowadzenia rozmowy.

- Podgląd

1

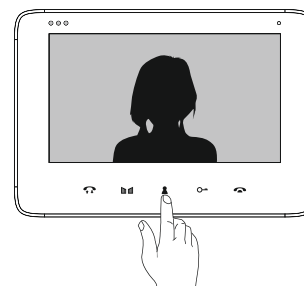

Aby wyświetlić podgląd obrazu z kamery, naciśnij przycisk PODGLĄD. Naciśnij ten sam przycisk ponownie, aby powrócić do trybu czuwania.

2

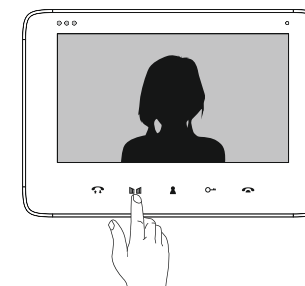

Aby otworzyć bramę zewnętrzną, naciśnij przycisk STEROWANIE BRAMĄ.

3

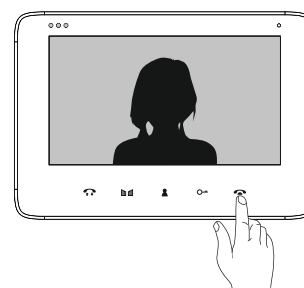

Czas wyświetlania podglądu: ok. 40 sekund. Po upływie 40 sekund monitor automatycznie powróci do trybu czuwania.

Uwaga:

Gdy urządzenie znajduje się w trybie podglądu, możesz rozpocząć rozmowę z osobą stojącą na zewnątrz poprzez wciśnięcie przycisku ROZMOWA. Aby otworzyć drzwi, naciśnij przycisk otwierania. W tym trybie pracy urządzenia możesz wyregulować głośność, jasność i nasycenie kolorów.

- Interkom

1

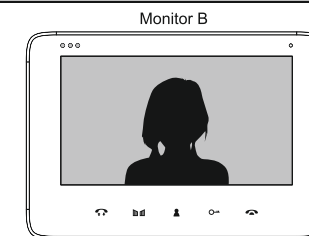
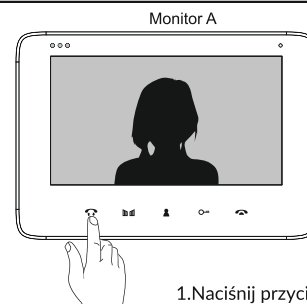

1. Naciśnij przycisk INTERKOM, aby rozpocząć komunikację między monitorami.

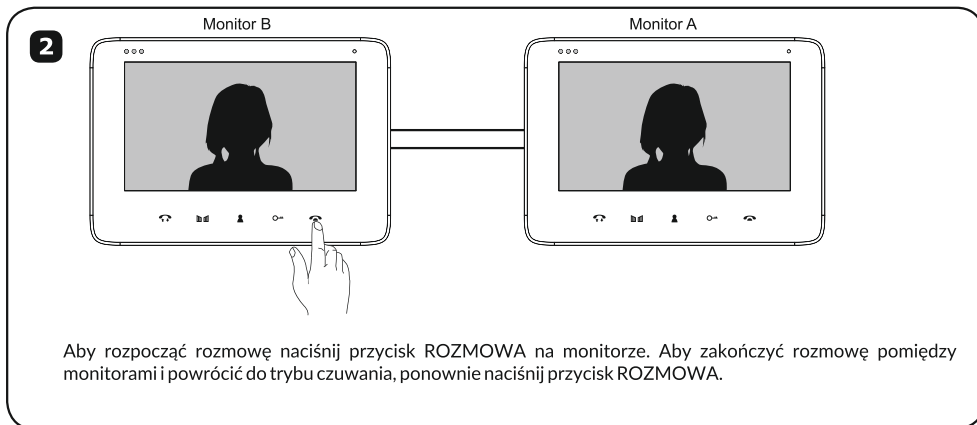

- Regulacja jasności, koloru i głośności rozmowy

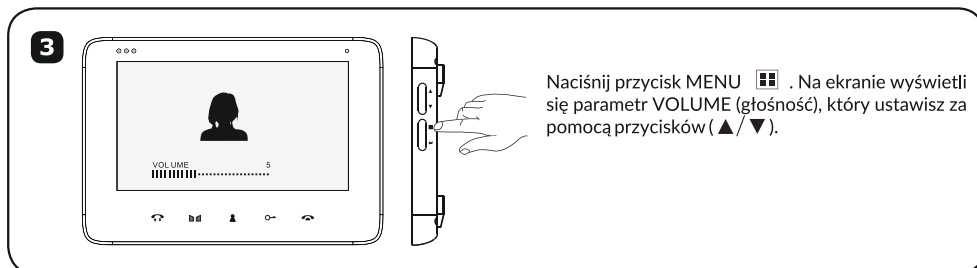
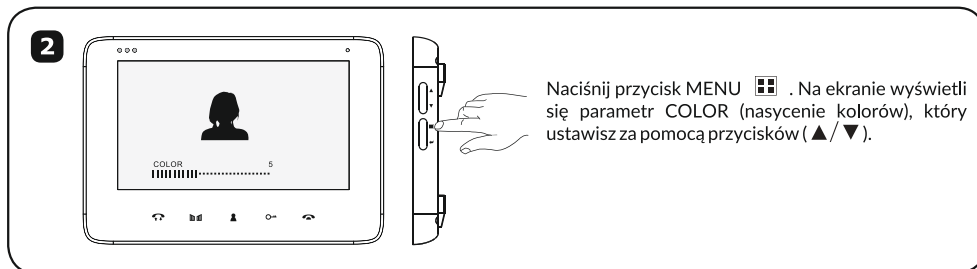
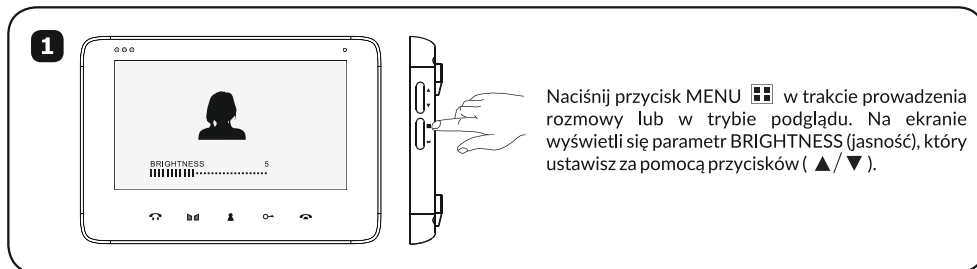

- Wybór dzwonka i regulacja głośności dzwonka

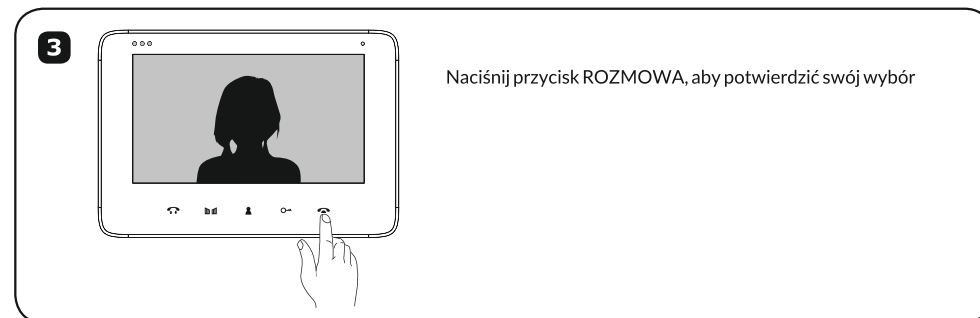

- Tryb wyciszenia

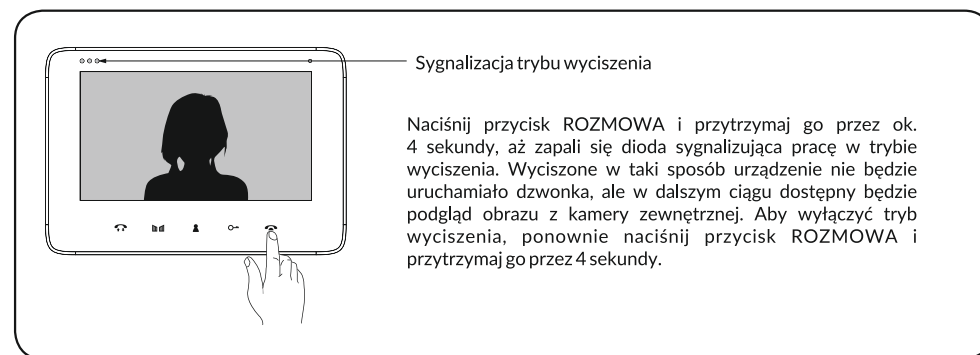

OBSŁUGA ZESTAWU

2. Obsługa kasety zewnętrznej

- Otwieranie elektrozaczepu (dotyczy elektrozaczepu w drzwiach/furtce) przy użyciu kodu

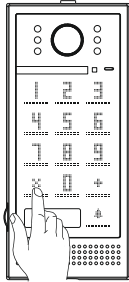

Naciśnij oraz wprowadź kod w celu otwarcia drzwi/furtki.

Uwaga!
Hasło składa się z 4 cyfr. Fabrycznie ustawiony kod to 1234.

Zmiana hasła

1

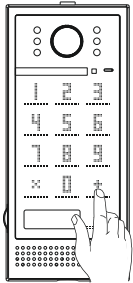

Naciśnij na kasecie zewnętrznej, następnie wprowadź kod fabryczny 1234 oraz zatwierdź naciskając „1”

2

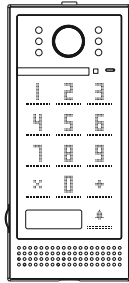

Teraz wprowadź nowe hasło (hasło musi składać się z 4 cyfr)

3

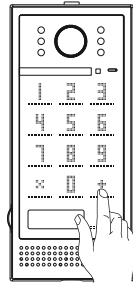

Naciśnij aby potwierdzić zmianę hasła

Ustawianie czasu odblokowania

Fabrycznie ustawiony czas odblokowania elektrozaczepu to 1 sekunda.

1

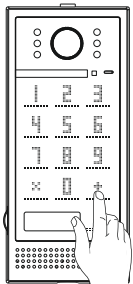

Naciśnij na kasecie zewnętrznej, następnie wprowadź kod odblokowania 1234 oraz zatwierdź naciskając „2”

2

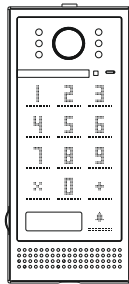

Wprowadź żądany czas odblokowania. Przykład: jeśli chcesz ustawić czas odblokowania 5 sekund naciśnij „5” na klawiaturze kasety zewnętrznej

3

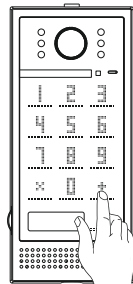

Naciśnij aby potwierdzić zmianę czasu odblokowania

Resetowanie hasła

Aby wrócić do ustawień fabrycznych należy zrestartować kasetę zewnętrzną:

1. Odłącz kasetę zewnętrzną od zasilania.
2. Przy pomocy klucza imbusowego odkręć tylną obudowę kasety zewnętrznej.
3. Znajdź przycisk resetowania, naciśnij i przytrzymaj go. Podłącz zasilanie. Po zamknięciu się elektrozaczepu można zwolnić przycisk.

Uwaga: Po przywróceniu ustawień fabrycznych kod odblokowania to 1234, a czas odblokowania elektrozaczepu to 1 sekunda.

1

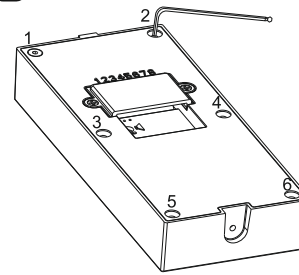

2

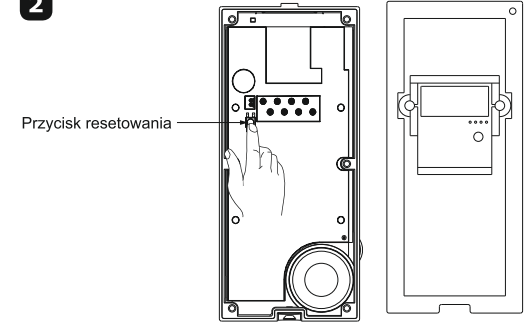

Przycisk resetowania

CZYSZCZENIE I KONSERWACJA

- Nie instaluj monitora wewnętrznego w miejscu, gdzie panują wysokie temperatury, wysoka wilgotność lub w pobliżu telewizora.
- Nie dotykaj ekranu monitora mokrymi palcami.
- Kasecja zewnętrzna jest odporna na warunki atmosferyczne (IP44), jednak nie rozpylaj bezpośrednio na nią wody pod wysokim ciśnieniem, gdyż nadmierna wilgoć może spowodować niewłaściwą pracę urządzenia.
- W celu uzyskania wyraźnego obrazu, panel monitora i kamery zewnętrznej należy czyścić wyłącznie miękką szmatką.
- Nie należy używać płynu do mycia naczyń, rozpuszczalników ani innych żrących środków czyszczących.
- Urządzeniem nie należy rzucać ani uderzać.
- Jeśli na panel zewnętrzny pada ostre światło, uzyskiwany obraz może być nieczytelny.
- Nie rozbieraj urządzenia, aby nie doprowadzić do zwarcia.

ROZWIĄZYWANIE PROBLEMÓW

1. Brak foni i wizji żadna lampka kontrolna nie świeci

- a) brak napięcia zasilającego,
- b) uszkodzony lub źle podłączony przewód połączeniowy, sprawdź swoją instalację pod kątem wymagań technicznych,
- c) sprawdź czy instalacja nie jest narażona na działanie wody, wilgoci ect.

2. Nieostry lub błady obraz

- a) sprawdź ustawienia i wyreguluj
- ### 3. Na obrazie liczne zakłócenia, brak synchronizacji (obraz miga)
- a) przewód połączeniowy posiada przekrój niedostosowany do długości
 - b) zbyt długie połączenie - zastosuj przewód ekranowany
 - c) zła jakość przewodu
 - d) silne źródło zakłóceń elektromagnetycznych - zastosuj przewód ekranowy

4. Fonia w monitorze przerywa lub sprzęga

- a) sprawdź swoją instalację pod kątem wymagań technicznych
- b) sprawdź, czy instalacja nie jest narażona na działanie wody, wilgoci etc.
- c) sprawdź czy zdjęta jest z ekranu folia ochronna

5. Elektrozaczep nie otwiera się za każdym razem

- a) sprawdź niezależne działanie elektrozaczepu podłączając go pod wymagane napięcie itd.
- b) skontroluj pobór prądu przy napięciu 12V DC (max. 500mA)

6. Porysowany od nowości monitor

- a) sprawdź czy zdjęta jest z ekranu folia ochronna

OUTDOOR PANEL WITH CAMERA	
POWER SUPPLY:	12V DC (from monitor)
CAMERA TYPE:	CMOS
VIEW ANGLE:	vertically 64°, horizontally 96°
RESOLUTION:	650 TV lines
CAMERA ILLUMINATION:	IR diodes
WORKING TEMPERATURE:	- 25°C+ 50°C
DIMENSIONS:	149.5 x 63.2 x 24mm
NET WEIGHT:	0.32kg
MONITOR	
POWER SUPPLY:	15V DC 1200mA
MONITOR TYPE:	ultra-slim, colorful, hands-free
DISPLAY:	7" TFT-LCD
POWER CONSUMPTION:	standby <1,2W; working <6,5W
RESOLUTION:	480x800
CONVERSATION TIME:	120 sec.
MONITORING TIME:	40 sec.
WORKING TEMPERATURE:	-5°C ~+ 50°C
DIMENSIONS:	200 x 138 x 23mm
NET WEIGHT:	0.45kg

ORNO

INSTALLATION AND OPERATION MANUAL
**SCUTI VIDEO-DOORPHONE SET
 WITH CODE LOCK**
 OR-VID-VP-1073



PRODUCER

ORNO-LOGISTIC Sp. z o.o.

ul. Rolników 437, 44-141 Gliwice, tel. 32 43 43 110, www.orno.pl

11/2020



TABLE OF CONTENTS

Elements of the set	19
Set construction	20
Installation	21
Monitor installation	23
Wiring scheme	24
Operation	26
Cleaning and maintenance	31
Troubleshooting	31
Technical data	32

WARNING

INTRODUCTION

Please read this manual carefully before installing and using the device. In case of any problems with understanding its contents, please contact the seller.

The device can be installed and started up on its own, provided that the assembler has basic knowledge of electronics and uses appropriate tools. However, it is recommended that the device be installed by qualified personnel.

The manufacturer is not responsible for any damage that can result from improper device installation or operation. Any repair or modification carried out by yourselves results in loss of guarantee.

In view of the fact that the technical data are subject to continuous modifications, the manufacturer reserves a right to make changes to the product characteristics and to introduce different constructional solutions without deterioration of the product parameters or functional quality. Additional information about ORNO products are available at www.orno.pl

Orno-Logistic Sp. z o.o. holds no responsibility for the results of non-compliance with the provisions of the present Manual. Orno Logistic Sp. z o.o. reserves the right to make changes to the Manual - the latest version of the Manual can be downloaded from www.orno.pl. Any translation/interpretation rights and copyright in relation to this Manual are reserved.

Each household is a user of electrical and electronic equipment, and hence a potential producer of hazardous waste for humans and the environment, due to the presence of hazardous substances, mixtures and components in the equipment. On the other hand, used equipment is valuable material from which we can recover raw materials such as copper, tin, glass, iron and others.



The weee sign placed on the equipment, packaging or documents attached to it indicates the need for selective collection of waste electrical and electronic equipment. Products so marked, under penalty of fine, cannot be thrown into ordinary garbage along with other waste. The marking means at the same time that the equipment was placed on the market after August 13, 2005. It is the responsibility of the user to hand the used equipment to a designated collection point for proper processing. Used equipment can also be handed over to the seller, if one buys a new product in an amount not greater than the new purchased equipment of the same type. Information on the available collection system of waste electrical equipment can be found in the information desk of the store and in the municipal office or district office. Proper handling of used equipment prevents negative consequences for the environment and human health!

ELEMENTS OF THE SET

- | | |
|------------------------------|--|
| - 1 x Monitor | - 5x Plastic plug |
| - 1 x Monitor mounting frame | - 1x Installation and operation manual |
| - 5 x Screws | - 1 x Power supply |
| - 1 x Diode | - 1 x Allen key |
| - 1 x Outdoor station | - 1x 5m cable |
| - 1 x Rain cover | |

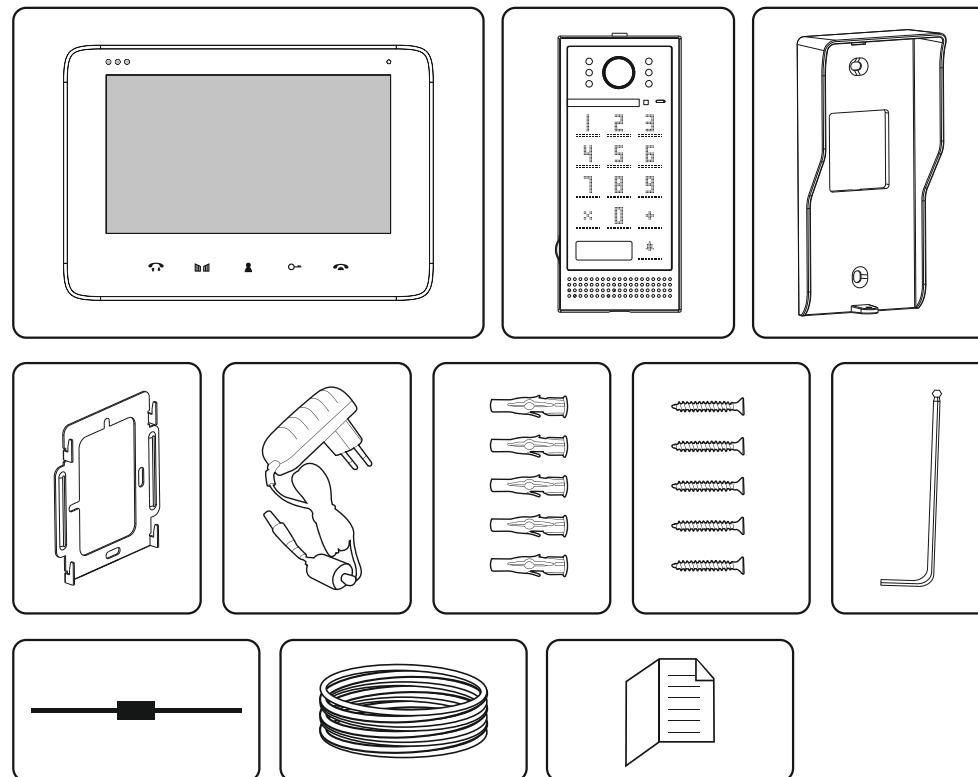

1. Monitor

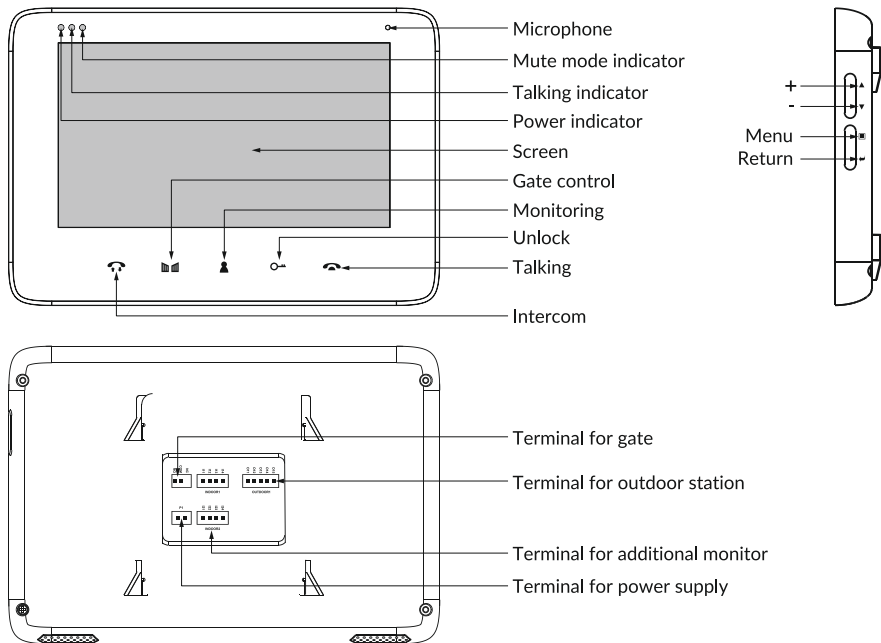

2. Outdoor station

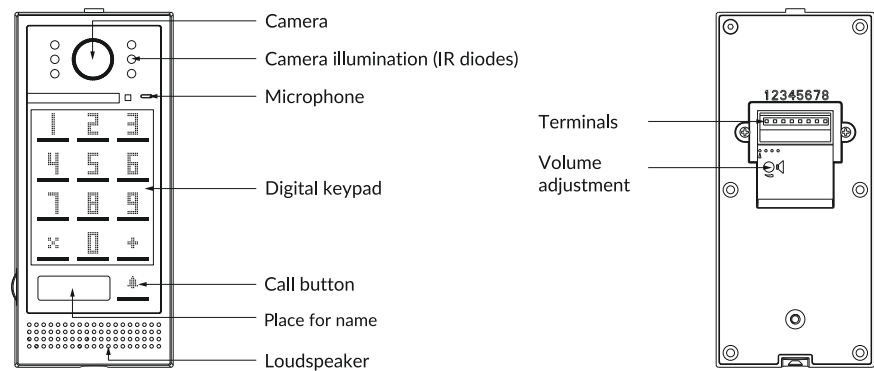

1. Outdoor panel installation.

1. Use an Allen key to unscrew the screw in the lower part of the outer cassette and remove the rain cover.

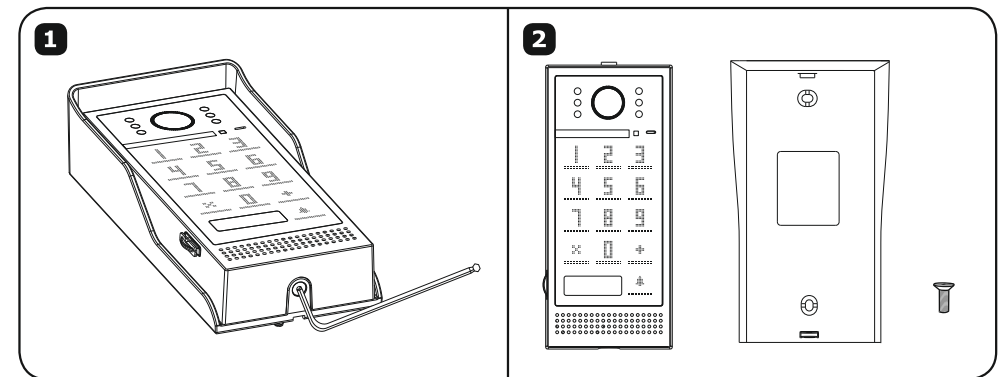

2. Fix the rain cover to the wall with screws.

Suggested height of the camera is 1.4 ~1.7 m.

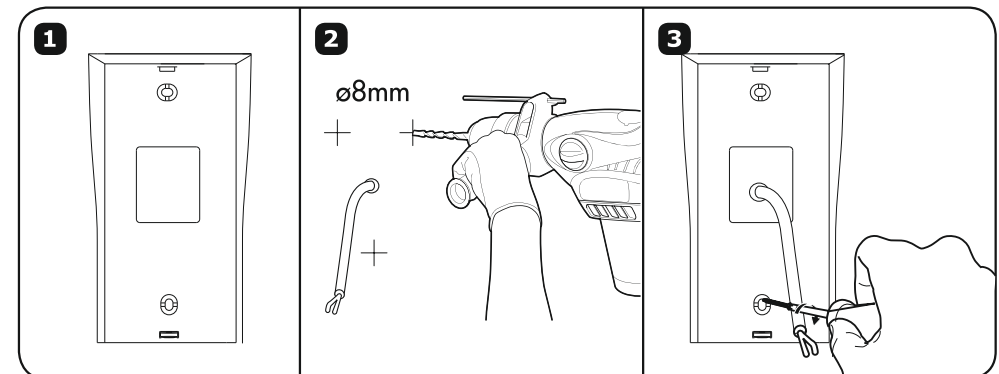

3. Connect the cables according to the wiring diagram (see Wiring diagram) and set the volume of the outdoor cassette.

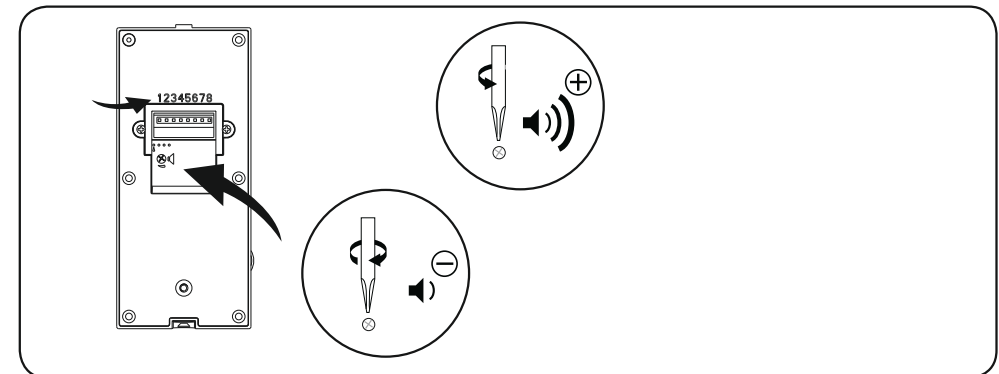

4. Take out and complete the nameplate.

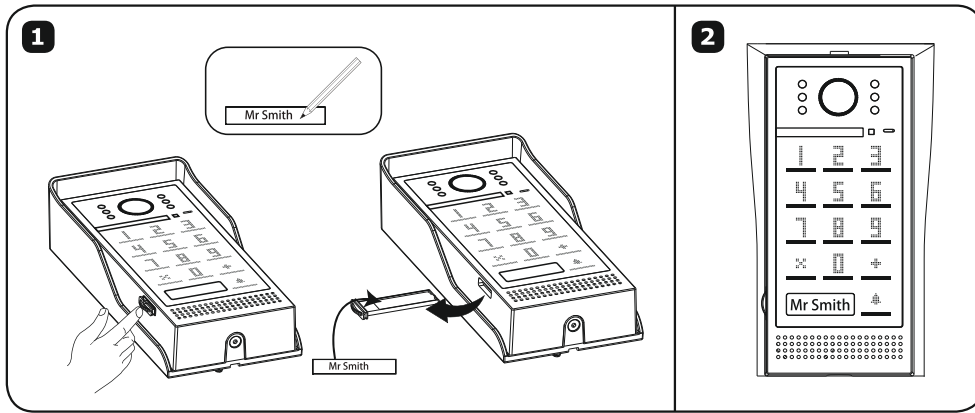

5. Place the outer cassette in the rain cover. Remember to place the camera in such a way that it is not directly exposed to sunlight or rain. Use an Allen key and fix the cassette with screws.

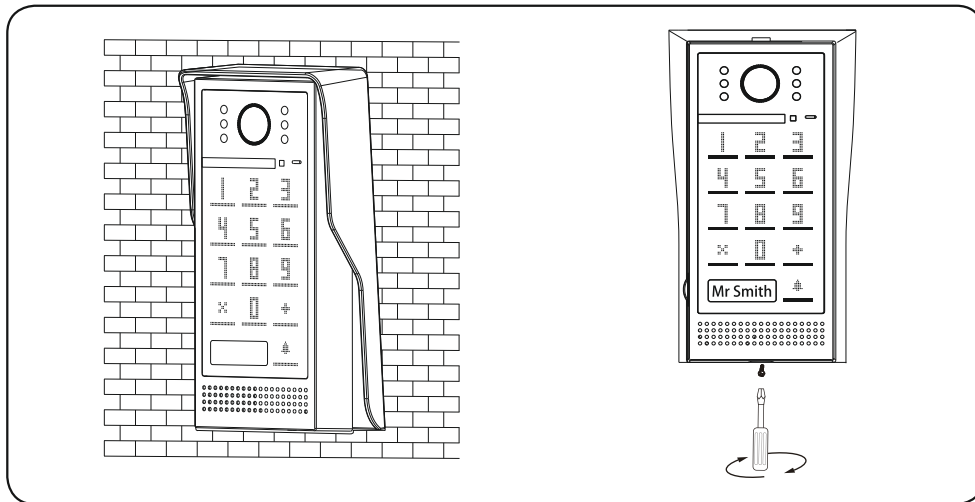

2. Monitor installation.

1. Use the screws to fix the supplied mounting frame to the wall.

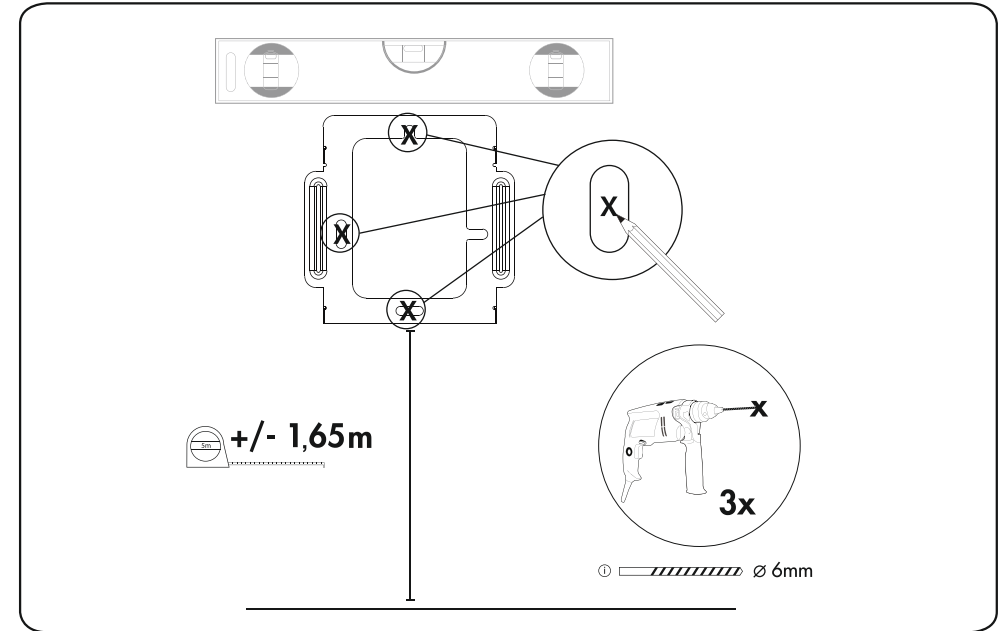

2. Hang the monitor on the mounting frame, connect the wires, and then plug the power supply into a socket.

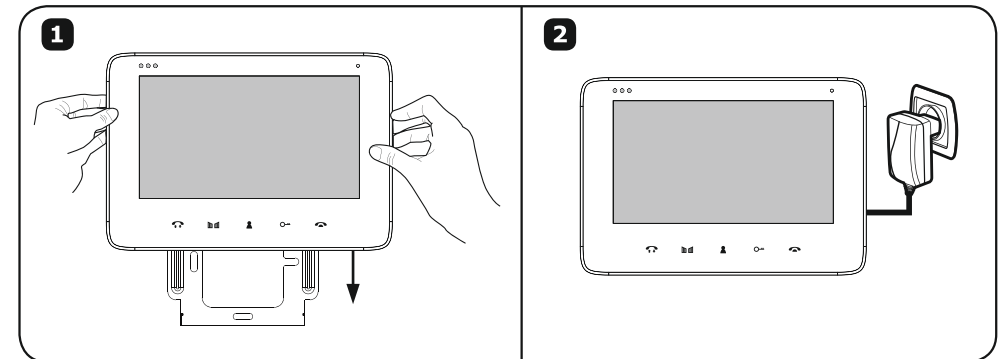

WIRING SCHEME

1. Wiring diagram for one monitor and outdoor panel

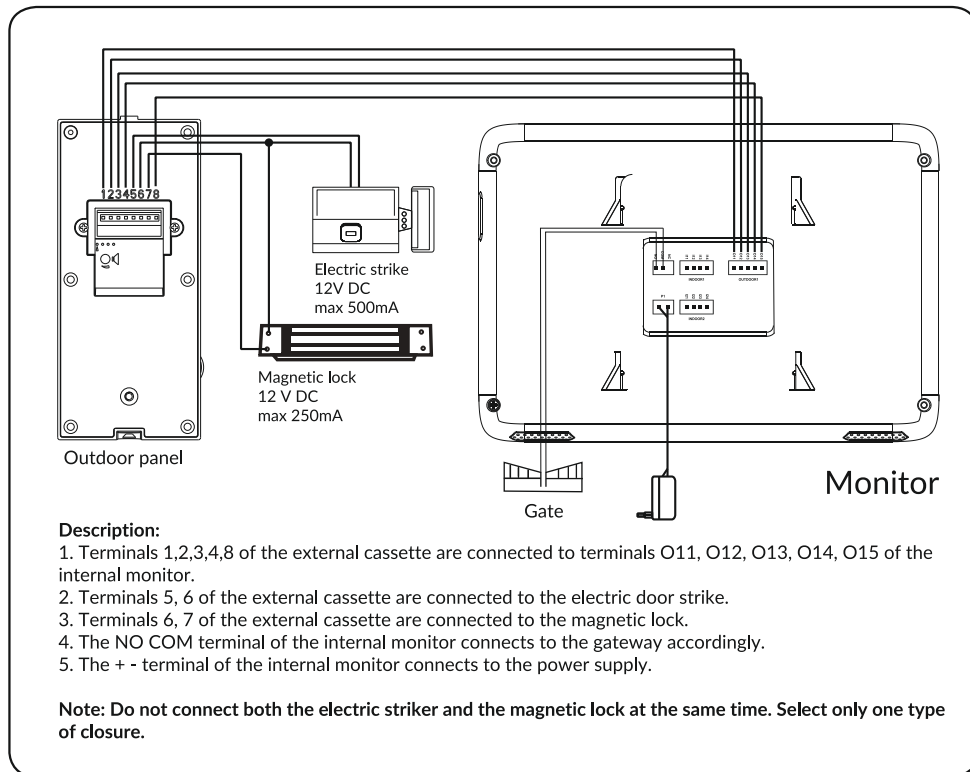

IMPORTANT

*It is forbidden to make connections to live devices!
Failure to comply with the above recommendations may result in permanent damage to the device.*

When designing an electrical installation, the proper section of the wires should be taken into account:
up to 30m – recommended wire XzTKMXpw 3 x 2 x 0,5 mm²
from 30m to 100m – recommended wire XzTKMXpw 3 x 2 x 0,8 mm²

Electric door strike should be connected with 2 x 1 mm².
The set is compatible with any type of 12VDC electric door strike with max. 500mA power consumption.

The total length of the installation cannot exceed 100m.
The manufacturer does not recommend to use stranded wires for this installation.

The set does not include an additional monitor, electric door strike and automatic gate control unit!

2. Wiring diagram for outdoor panel and three monitors

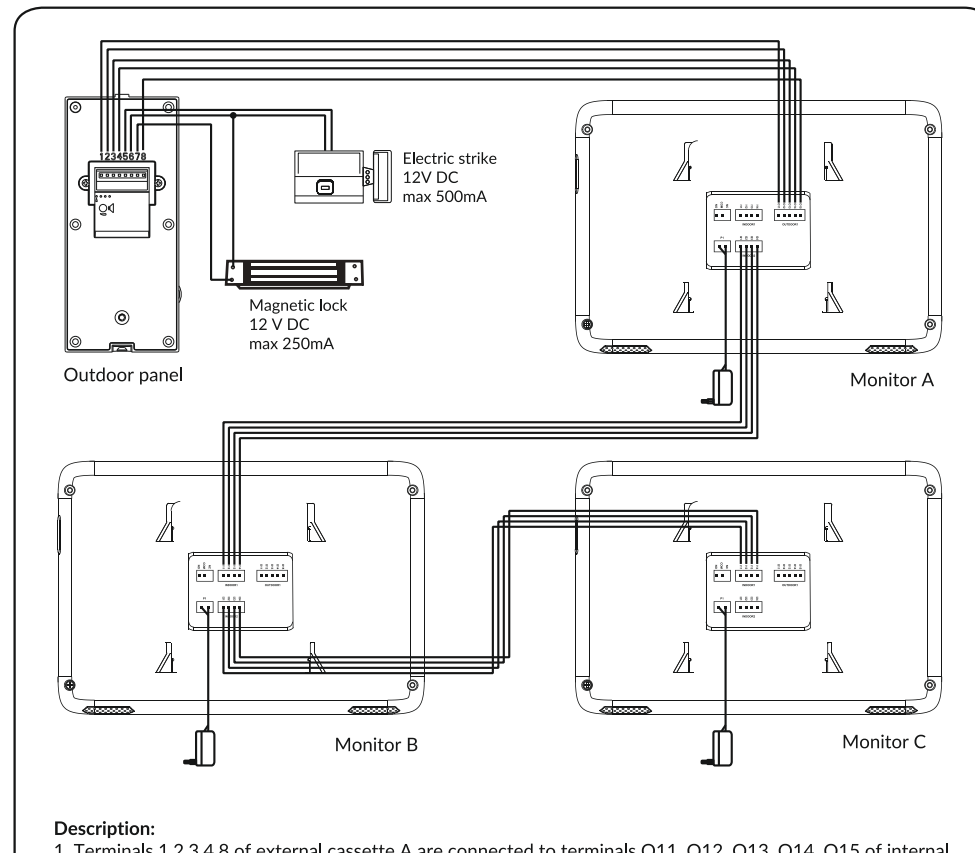

1. Operation of the internal monitor

- Call up/conversation/open door/gate control

1

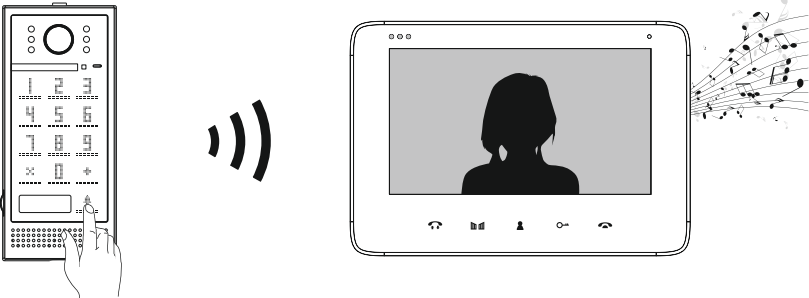

To start a call, press the call button on the external panel

The internal monitor will activate the ringing tone and the external camera image will be displayed on its screen

2

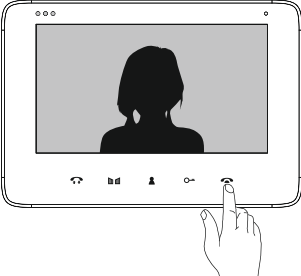

Press the TALK button to start a conversation with the person standing outside. Press the same button again to turn off the monitor panel.

3

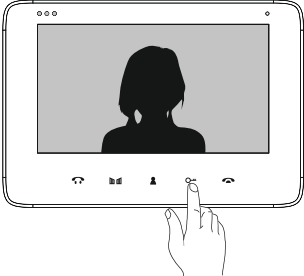

To open the door, press the open button.

Important:
The monitor will automatically return to standby mode after 120 seconds.
You can adjust the volume, screen brightness and color saturation parameters while talking.

- Monitoring

1

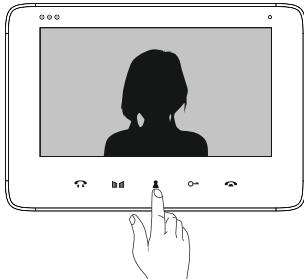

To preview the camera image, press the MONITORING button. Press the same button again to return to standby mode.

2

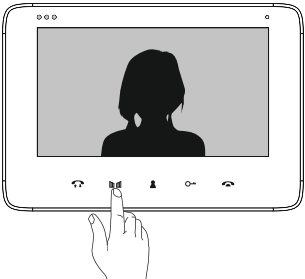

To open the outside gate, press the GATE CONTROL button.

3

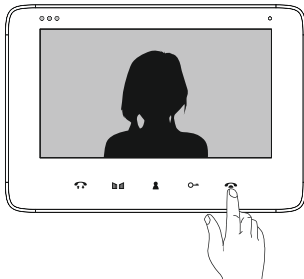

Monitoring time: approx. 40 seconds.
After 40 seconds, the monitor will automatically return to standby mode.

Important:
When the device is in preview mode, you can start a conversation with a person standing outside by pressing the TALK button. To open the door, press the open button. In this mode you can adjust the volume, brightness and color saturation.

- Intercom

1

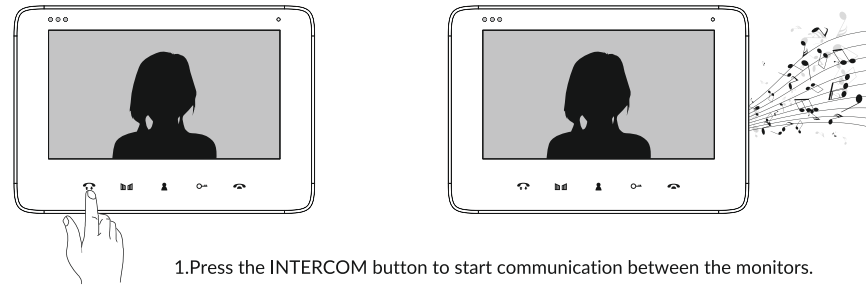

1. Press the INTERCOM button to start communication between the monitors.

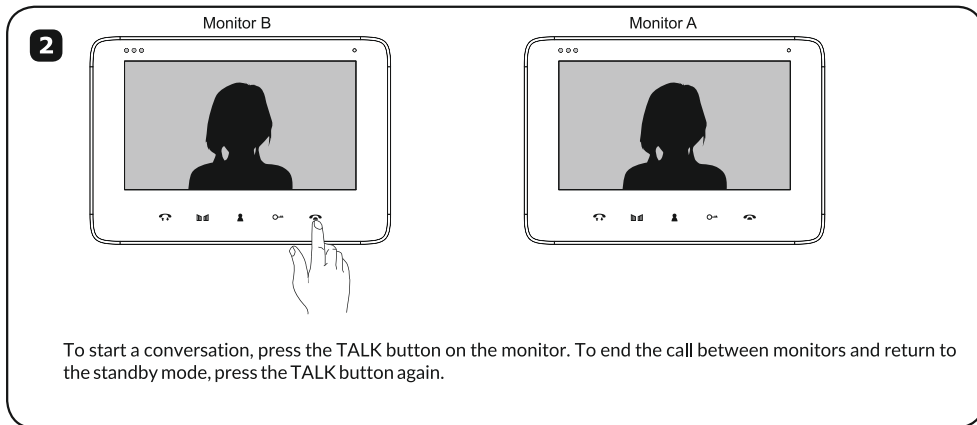

- Adjusting the brightness, colour and volume of the conversation

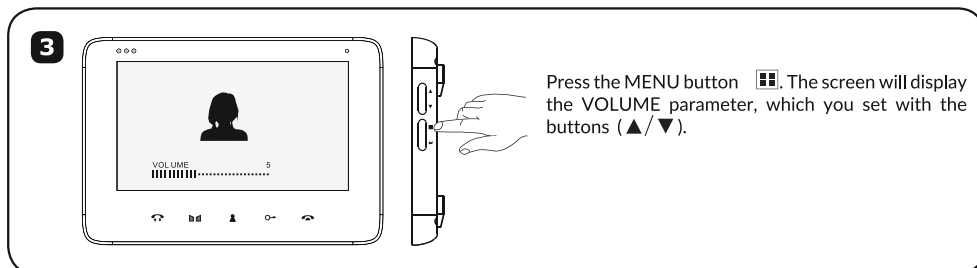
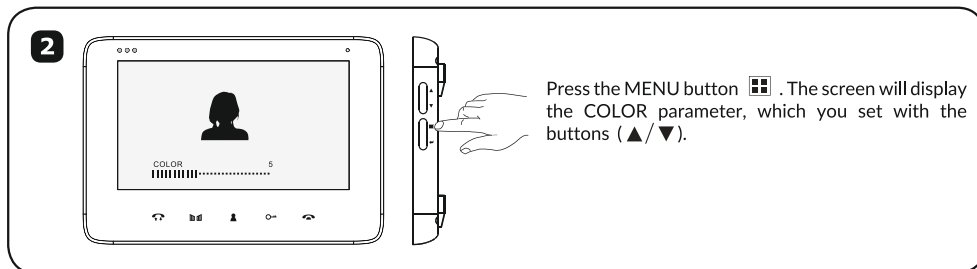
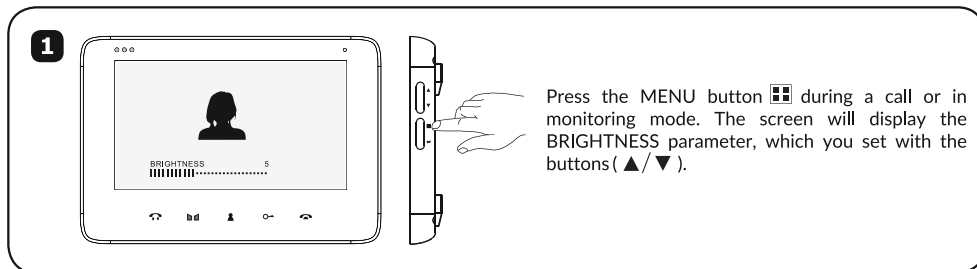

- Ring tone selection and volume control

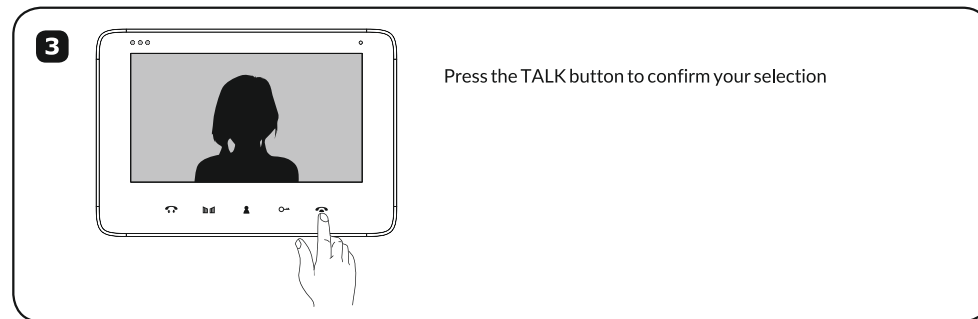
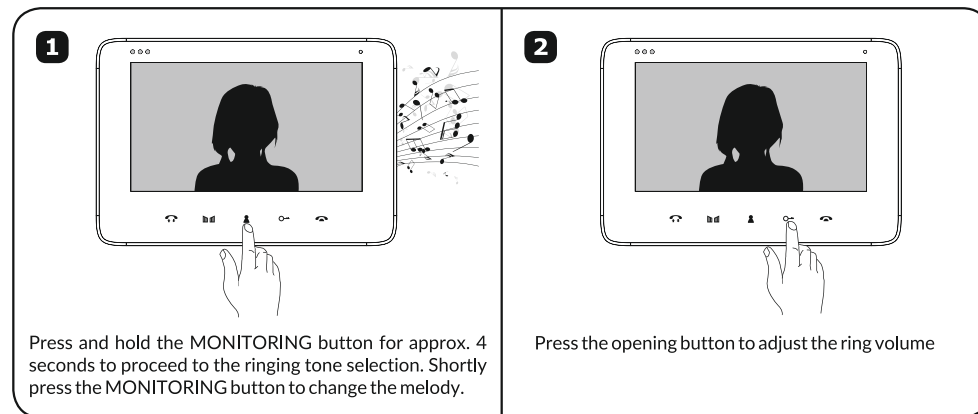

- Mute mode

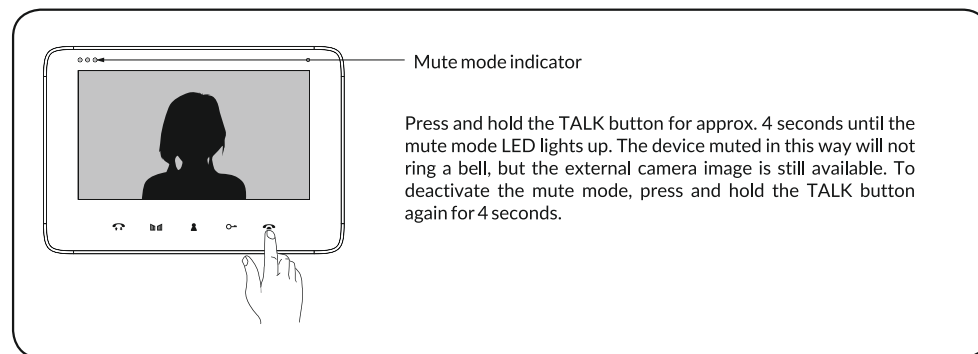

OPERATION

2. External cassette operation

- Opening the door opener (applies to door/wicket door opener) using the code

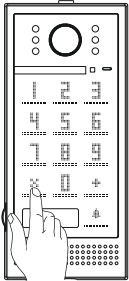



Press  and enter the code to open the door/wicket.

Important!
The password consists of 4 digits. The factory preset code is 1234.

Password change

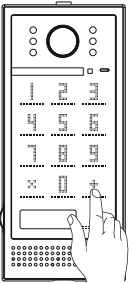
1



Press  on the external cassette, then enter the factory code 1234 and confirm by pressing "1".

2

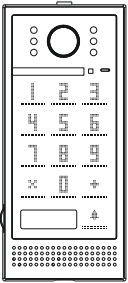

Now enter a new password (password must be 4 digits)

3

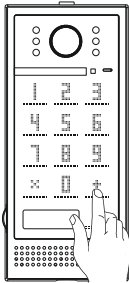



Press  to confirm the password change

Setting the unlock time

The factory preset unlock time is 1 second.

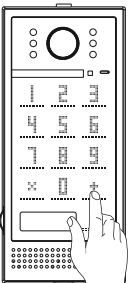
1



Press  on the external cassette, then enter unlock code 1234 and confirm by pressing "2".

2

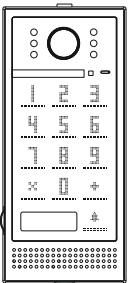

Enter the desired unlock time.
Example: if you want to set an unlock time of 5 seconds, press "5" on the keyboard of the external cassette

3

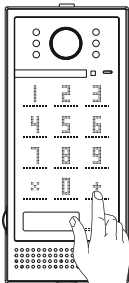

Press  to confirm the password change

Resetting password

To return to factory settings, restart the external cassette:

1. Disconnect the external cassette from the power supply.
2. Use an Allen key to unscrew the rear casing of the outer cassette.
3. Find the reset button, press and hold it. Connect the power supply. You can release the button when the door strike closes.

Note: After resetting to factory settings, the unlock code is 1234 and the unlock time is 1 second.

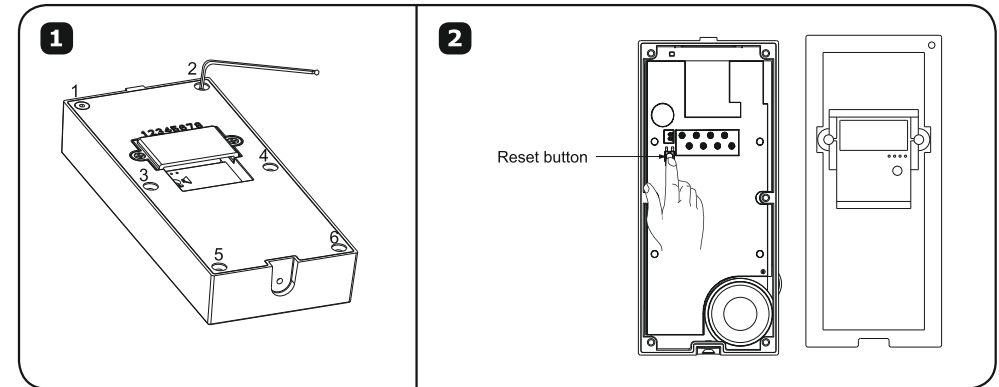

CLEANING AND MAINTENANCE

- Do not install the indoor monitor in a place with high temperatures, high humidity or near the TV.
- Do not touch the monitor screen with wet fingers.
- The outdoor cassette is weatherproof (IP44), but do not spray high-pressure water directly onto it, as excessive moisture may cause improper operation.
- For a clear picture, only clean the monitor panel and the outdoor camera with a soft cloth.
- Do not use dishwashing liquid, solvents or other corrosive cleaning agents.
- Do not throw or hit the device.
- If there is a strong light on the external panel, the resulting image may be illegible.
- Do not disassemble the device to avoid a short circuit.

TROUBLESHOOTING

- 1. No sound or vision, no light is on**
 - a) no supply voltage,
 - b) damaged or poorly connected connection cable, check your installation for technical requirements,
 - c) check that the installation is not exposed to water, moisture ect.
- 2. Unclear or pale image**
 - a) check the settings and adjust
- 3. In the picture, numerous interferences, no synchronization (picture blinks)**
 - a) the connection cable has a cross-section not adapted to the length
 - b) connection too long - use shielded cable
 - c) poor cable quality
 - d) strong source of electromagnetic interference - use shielded cable
- 4. The sound on the monitor interrupts or couples**
 - a) check your installation for technical requirements
 - b) check that the installation is not exposed to water, moisture etc.
 - c) check that the protective film is removed from the screen
- 5. The electric strike does not open every time**
 - a) check the independent operation of the door strike by connecting it to the required voltage, etc.
 - b) check the current consumption at 12V DC (max. 500mA)
- 6. The monitor screen is scratched**
 - a) check that the protective film is removed from the screen

AÜßENPANEL MIT KAMERA	
VERSORGUNGSSPANNUNG:	12V DC (von einem Monitor)
KAMERA-TYP:	CMOS
BLICKWINKEL DER KAMERA:	Vertikale 64°, Horizontal 96°
KAMERA-AUFLÖSUNG:	650 TV-Linien
KAMERA-BELEUCHTUNG:	IR-Dioden
ARBEITSTEMPERATUR:	- 25°C+ 50°C
ABMESSUNGEN:	149,5 x 63,2 x 24mm
NETTOGEWICHT:	0,32kg
MONITOR	
VERSORGUNGSSPANNUNG:	15V DC 1200mA
MONITOR-TYP:	ultraflach, farbenfroh, freihändig
ANZEIGE:	7" TFT-LCD
STROMVERBRAUCH:	Standby <1W; Betrieb <6W
BILDSCHIRMAUFLÖSUNG:	480x800
GESPRÄCHSZEIT:	120 Sek.
ÜBERWACHUNGSZEIT:	40 Sek.
ARBEITSTEMPERATUR:	-5°C ~+ 50°C
ABMESSUNGEN:	200 x 138 x 23mm
NETTOGEWICHT:	0,45kg

ORNO

BETRIEBS- UND MONTAGEANLEITUNGEN SCUTI VIDEO-TÜRSPRECHANLAGE MIT KODESCHLOSS

OR-VID-VP-1073



HERSTELLER

ORNO-LOGISTIC Sp. z o.o.

ul. Rolników 437, 44-141 Gliwice, tel. 32 43 43 110, www.orno.pl

11/2020



INHALTSVERZEICHNIS

Merkmale Einstellen	35
Set-Konstruktion	36
Montage	37
Montage des internen Monitors	39
Schaltplan	40
Betrieb	42
Reinigung und Wartung	47
Fehlerbehebung	47
Technische Daten	48

WICHTIG

VORBEMERKUNGEN

Vor Anschluss und Nutzung des Gerätes machen Sie sich mit der vorliegenden Bedienungsanleitung sorgfältig vertraut. Bei Problemen mit dem Verständnis deren Inhalts kontaktieren Sie bitte den Verkäufer des Gerätes.

Eine selbständige Montage und Inbetriebnahme des Gerätes ist unter der Bedingung möglich, dass der Monteur über Grundwissen im Bereich der Elektrik verfügt und entsprechende Werkzeuge verwendet. Es wird jedoch empfohlen, dass die Montage des Gerätes von einem entsprechend qualifizierten Personal ausgeführt wird.

Der Hersteller haftet für Beschädigungen nicht, die sich aus der nicht fachgerechten Montage oder Einsatz der Anlage ergeben. Die Durchführung eigenmächtiger Reparaturen und Modifikationen hat den Verlust der Garantie zur Folge!

Da die technischen Daten ständigen Änderungen unterliegen, behält sich der Hersteller das Recht vor, Änderungen an den Produkteigenschaften vorzunehmen und andere konstruktive Lösungen einzuführen, die die Parameter und funktionellen Eigenschaften des Produkts nicht beeinträchtigen. Für weitere Informationen zu ORNO-Produkten besuchen Sie bitte die Website: www.orno.pl

Orno-Logistic Sp. z o.o. haftet nicht für die Folgen der Nichtbeachtung der Anweisungen in dieser Bedienungsanleitung. Orno-Logistic Sp. z o.o. behält sich das Recht vor, Änderungen in der Bedienungsanleitung vorzunehmen - aktuelle Version zum Herunterladen unter www.orno.pl. Alle Rechte an Übersetzung/Dolmetschen und Urheberrechten an dieser Bedienungsanleitung sind vorbehalten.

Jeder Haushalt ist ein Anwender von Elektro- und Elektronikgeräten und damit ein potenzieller Erzeuger von Abfällen, die für Mensch und Umwelt aufgrund des Vorhandenseins von gefährlichen Stoffen, Gemischen und Komponenten in den Geräten gefährlich sind. Andererseits sind Altgeräte ein wertvoller Rohstoff, aus dem Rohstoffe wie Kupfer, Zinn, Glas, Eisen und andere zurückgewonnen werden können.



Das Symbol der durchgestrichenen Mülltonne auf der Verpackung, dem Gerät oder den dazugehörigen Dokumenten, weist auf die Notwendigkeit der getrennten Sammlung von Elektro- und Elektronikaltgeräten hin. Auf diese Weise gekennzeichnete Produkte dürfen unter Strafe nicht zusammen mit anderen Abfällen entsorgt werden. Die Kennzeichnung weist gleichzeitig darauf hin, dass die Geräte nach dem 13 August 2005 in Verkehr gebracht wurden. Es liegt in der Verantwortung des Benutzers, die Altgeräte zur ordnungsgemäßen Behandlung an eine dafür vorgesehene Sammelstelle zu bringen. Informationen über das verfügbare System zur Sammlung von Elektroaltgeräten finden Sie in der Informationsstelle des Ladens und im Magistrat/Gemeindeamt. Ein sachgemäßer Umgang mit Altgeräten verhindert negative Folgen für die Umwelt und die menschliche Gesundheit!

MERKMALE EINSTELLEN

- | | |
|-----------------------------|---|
| - 1 x Monitor | - 5x Montagestifte |
| - 1 x Monitor-Montagerahmen | - 1x Bedienungs- und Montageanleitungen |
| - 5 x Schrauben | - 1 x Netzteil-Versorgung |
| - 1 x Diode | - 1 x Inbuschlüssel |
| - 1 x Externe Kassette | - 1x 5m Kabel |
| - 1 x Schutzdach | |

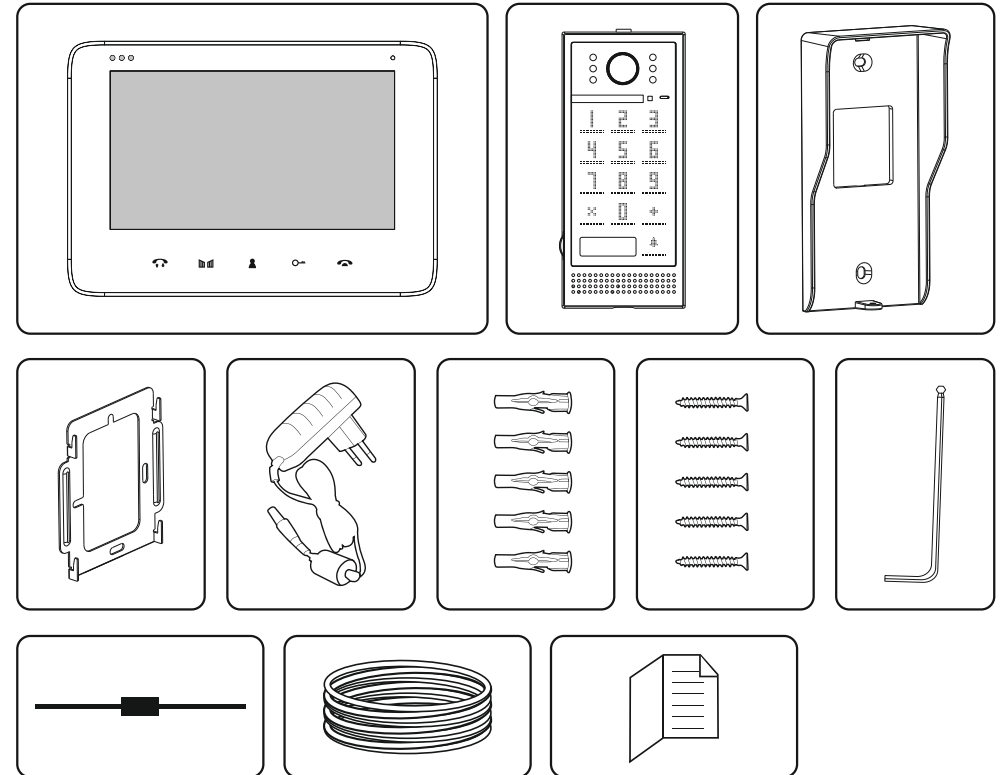

1. Monitor

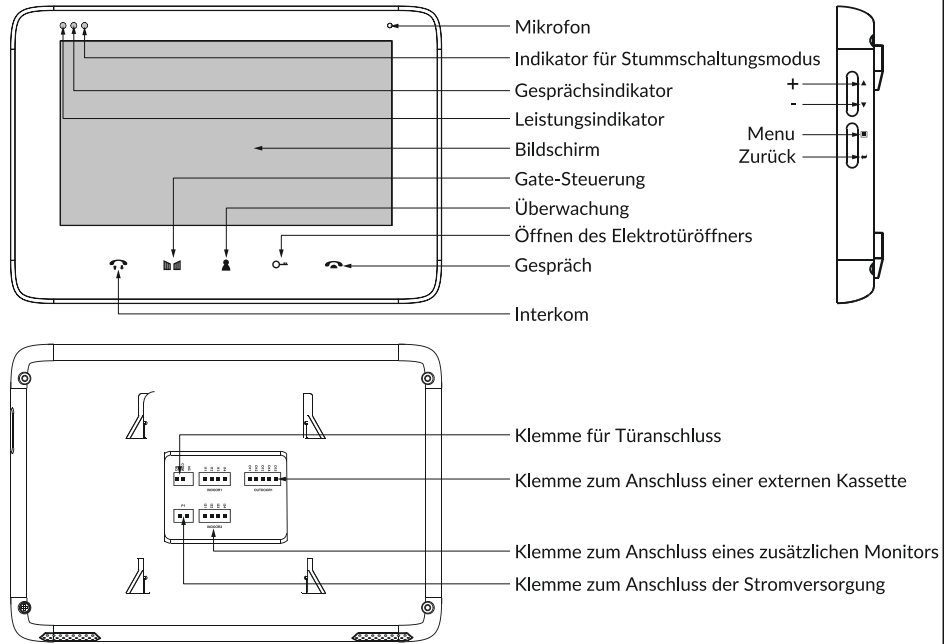

2. Externe Kassette

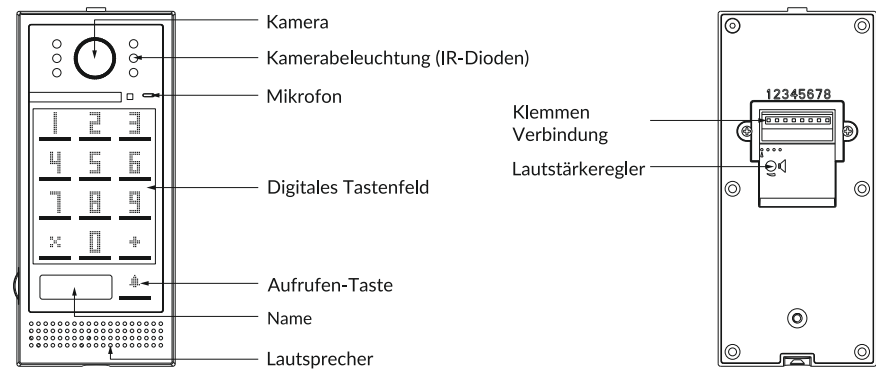

1. Installation der externen Kassette

1. Lösen Sie mit einem Inbusschlüssel die Schraube im unteren Teil der äußeren Kassette und entfernen Sie die Regendecke.

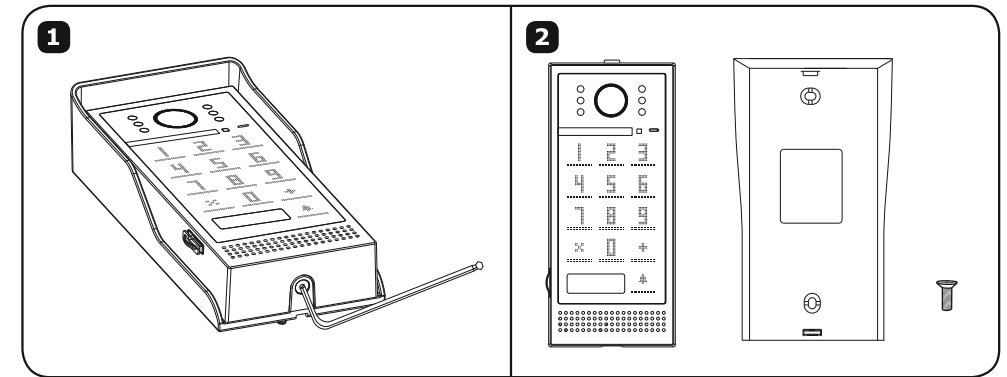

2. Befestigen Sie den Regenschutz mit Schrauben an der Wand.

Die empfohlene Höhe der Kamera beträgt 1,4 ~1,7 m.

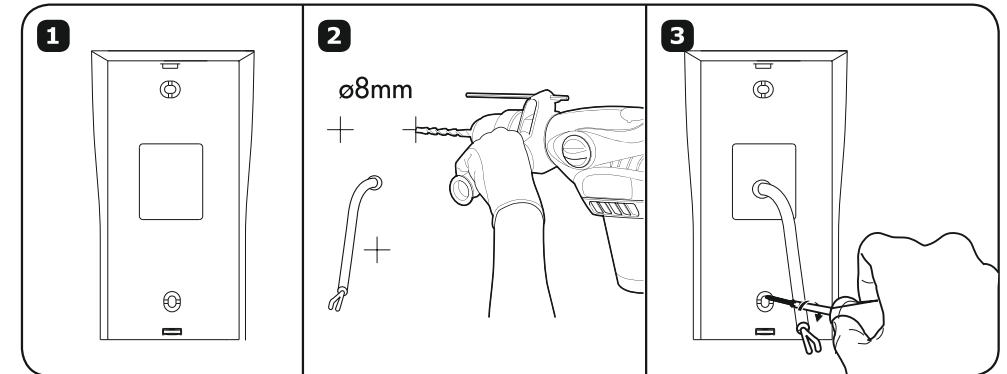

3. Schließen Sie die Kabel entsprechend dem Schaltplan an und stellen Sie die Lautstärke der Außenkassette ein.

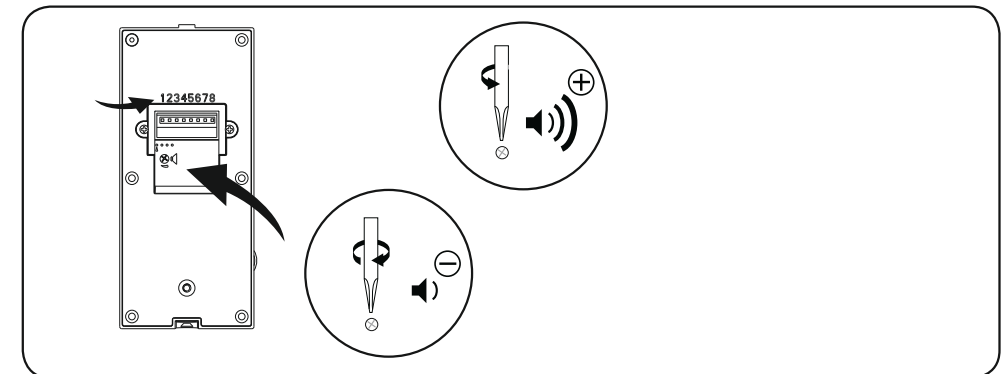

4. Nehmen Sie das Namensschild heraus und füllen Sie es aus.

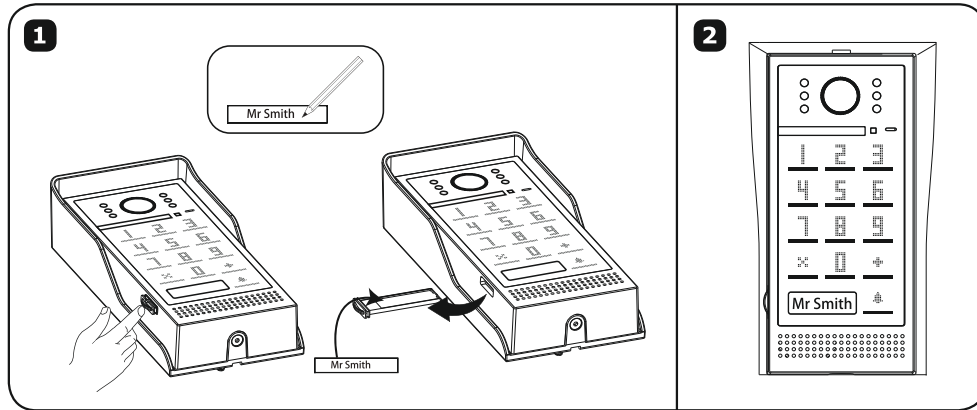

5. Legen Sie die äußere Kassette in die Regenhaube. Denken Sie daran, die Kamera so zu platzieren, dass sie nicht direkt dem Sonnenlicht oder Regen ausgesetzt ist. Verwenden Sie einen Inbusschlüssel und befestigen Sie die Kassette mit Schrauben.

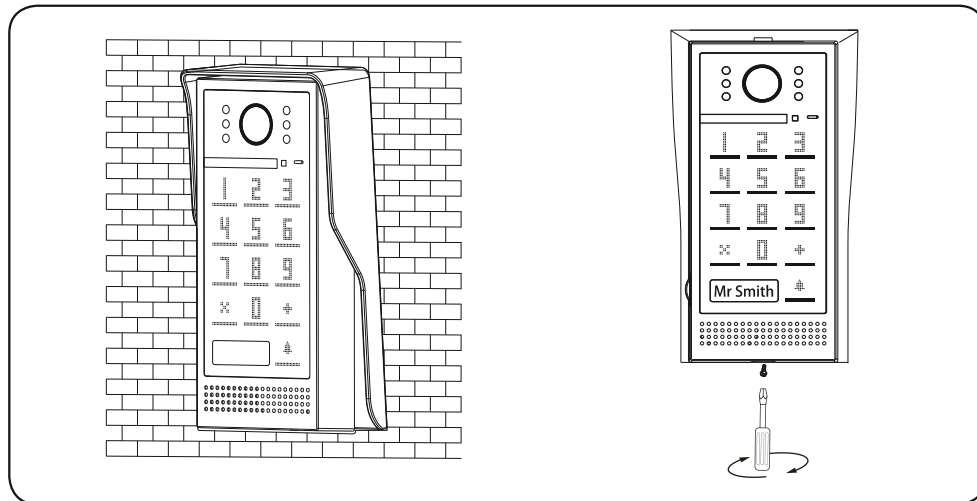

2. Montage des internen Monitors

1. Verwenden Sie die Schrauben, um den mitgelieferten Montagerahmen an der Wand zu befestigen.

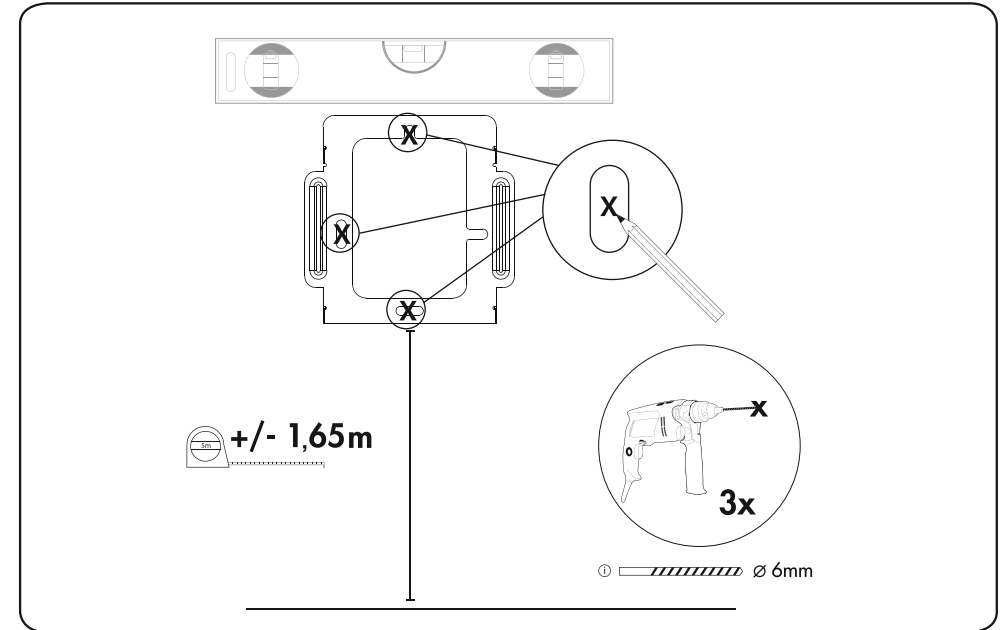

2. Hängen Sie den Monitor an den Montagerahmen, verbinden Sie die einzelnen Kabel und stecken Sie dann das Netzteil in eine Steckdose.

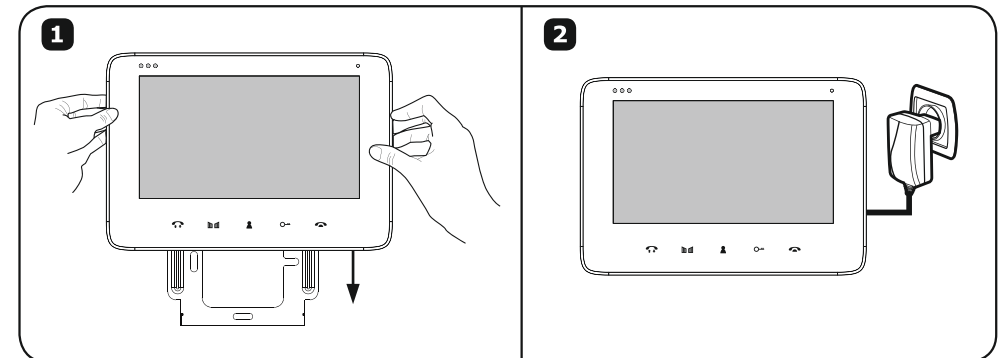

1. Anschlussschema für einen Monitor und eine externe Kasette

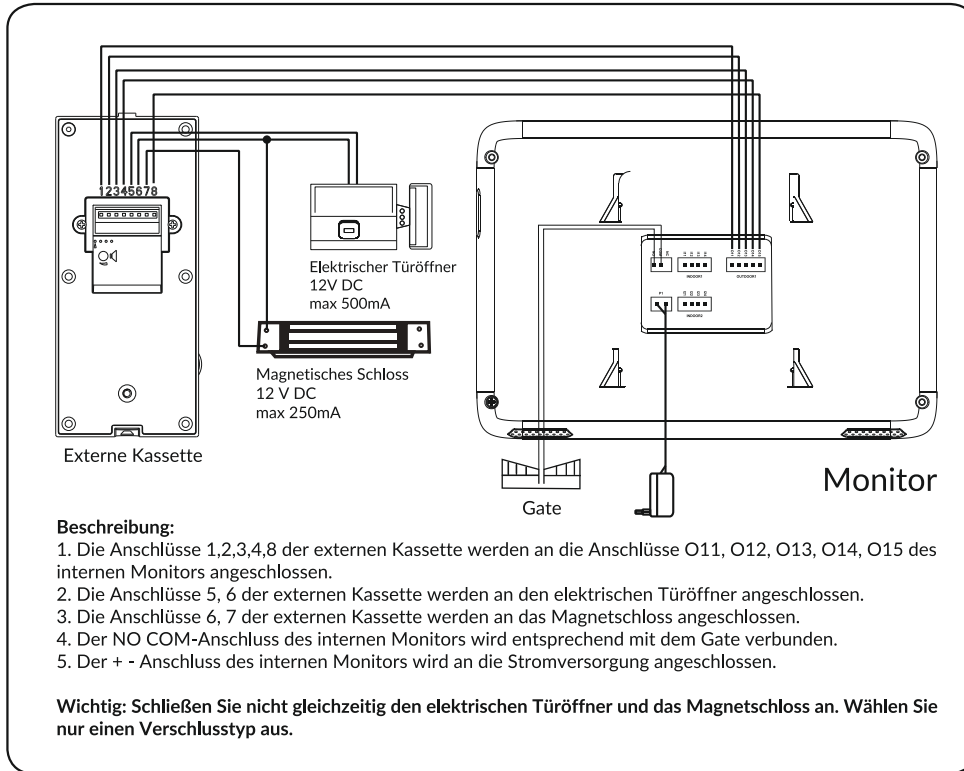

WICHTIG

Es ist verboten, spannungsführende Geräte anzuschließen! Die Nichtbeachtung dieser Empfehlung kann zu dauerhaften Schäden am Gerät führen.

Bei der Planung der Elektroinstallation ist der entsprechende Querschnitt der Leitungen zu berücksichtigen:
 bis zu 30 m - empfohlene Leitung XzTKMXpw 3 x 2 x 0,5 mm²
 ab 30 m bis zu 100 m - empfohlene Leitung XzTKMXpw 3 x 2 x 0,8 mm²

Der Anschluss an den elektromagnetischen Riegel sollte mit einer Leitung von 2 x 1 mm² erfolgen.
 Das Set arbeitet korrekt mit jedem Elektroschloss mit einer Versorgungsspannung von 12VDC und maximaler Stromaufnahme zusammen. 500 mA.

Die Gesamtlänge der Installation darf 100 Meter nicht überschreiten. Die Verwendung von Twisted-Pair-Kabeln wird von uns absolut nicht empfohlen.

Das Kit enthält keinen zusätzlichen Monitor, keinen elektrischen Türöffner und keine automatische Türsteuereinheit!

2. Anschlussschema für externe Kasette und drei Monitore

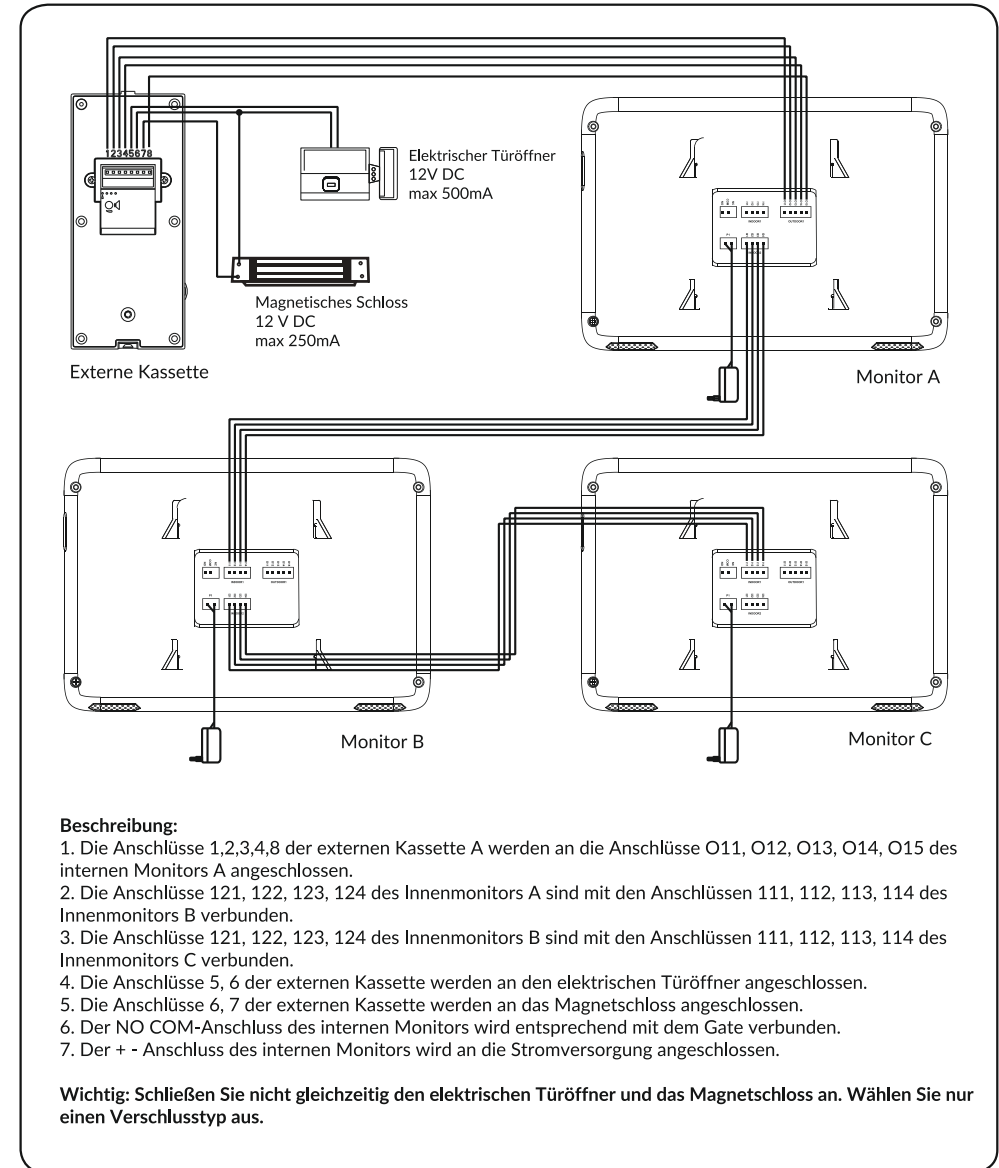

1. Betrieb des internen Monitors

- Aufrufen/Gespräch/Öffnen der Tür-/Torsteuerung

1

Um einen Anruf zu starten, drücken Sie die Anruftaste an der externen Kassette

Der interne Monitor aktiviert den Rufton und das Bild der externen Kamera wird auf seinem Bildschirm angezeigt

2

Drücken Sie die Gesprächs-Taste, um ein Gespräch mit der Person zu beginnen, die draußen steht. Drücken Sie die gleiche Taste erneut, um das Monitorfeld auszuschalten.

3

Um die Tür zu öffnen, drücken Sie die Auf-Taste.

Wichtig:
Nach 120 Sekunden kehrt der Monitor automatisch in den Bereitschaftsmodus zurück.
Sie können die Parameter Lautstärke, Bildschirmhelligkeit und Farbsättigung während des Sprechens einstellen.

- Überwachung

1

Um das Kamerabild in der Vorschau anzuzeigen, drücken Sie die ÜBERWACHUNG-Taste. Drücken Sie die gleiche Taste erneut, um in den Standby-Modus zurückzukehren.

2

Um das Außentor zu öffnen, drücken Sie die Taste GATE STEUERUNG.

3

Vorschauzeit: ca. 40 Sekunden.
Nach 40 Sekunden kehrt der Monitor automatisch in den Bereitschaftsmodus zurück.

Wichtig:
Wenn sich das Gerät im Vorschaumodus befindet, können Sie durch Drücken der Taste SPRECHEN ein Gespräch mit einer im Freien stehenden Person beginnen. Um die Tür zu öffnen, drücken Sie die Taste open. In diesem Modus können Sie die Lautstärke, Helligkeit und Farbsättigung einstellen.

- Interkom

1

1. Drücken Sie die Taste INTERKOM, um die Kommunikation zwischen den Monitoren zu starten.

2

Um ein Gespräch zu beginnen, drücken Sie die Taste SPRECHEN auf dem Monitor. Um den Anruf zwischen den Monitoren zu beenden und in den Bereitschaftsmodus zurückzukehren, drücken Sie erneut die SPRECHEN-Taste.

- Anpassen von Helligkeit, Farbe und Lautstärke des Anrufs

1

Drücken Sie die MENÜ-Taste während eines Anrufs oder im Vorschaumodus. Auf dem Bildschirm wird der Parameter BRIGHTNESS angezeigt, den Sie mit den Tasten (▲/▼).

2

Drücken Sie die MENÜ-Taste . Auf dem Bildschirm wird der Parameter FARBE (Farbsättigung) angezeigt, den Sie mit der (▲/▼).

3

Drücken Sie die MENÜ-Taste . Auf dem Bildschirm wird der Parameter VOLUME angezeigt, den Sie mit den Tasten (▲/▼) einstellen.

- Klingeltonauswahl und Lautstärkeregelung

1

Halten Sie die Taste ÜBERWACHUNG ca. 4 Sekunden lang gedrückt, um mit der Ruftonauswahl fortzufahren. Drücken Sie kurz auf die ÜBERWACHUNG-Taste, um die Melodie zu ändern.

2

Drücken Sie die Öffnungstaste, um die Klingellautstärke einzustellen.

3

Drücken Sie die SPRECH-Taste, um Ihre Auswahl zu bestätigen

- Stumm-Modus

Indikator für Stummschaltungsmodus

Drücken und halten Sie die SPRECH-Taste für ca. 4 Sekunden, bis die Stummschaltungsmodus-LED aufleuchtet. Das auf diese Weise stummgeschaltete Gerät klingelt nicht, aber das Bild der externen Kamera ist weiterhin verfügbar. Um den Stummschaltungsmodus zu deaktivieren, halten Sie die SPRECH-Taste erneut 4 Sekunden lang gedrückt.

BETRIEB

2. Betrieb mit externer Kassette

- Öffnen des Türöffners unter Verwendung des Codes

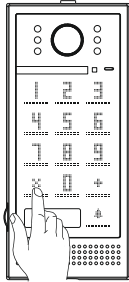

Drücken Sie **1** und geben Sie den Code ein, um die Tür/Pforte zu öffnen.

Wichtig!
Das Passwort besteht aus 4 Ziffern. Der werkseitig voreingestellte Code lautet 1234.

Passwort-Änderung

1

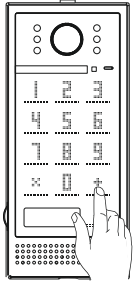

Drücken Sie **1** auf die externe Kassette, geben Sie dann den Werkscode 1234 ein und bestätigen Sie mit "1".

2

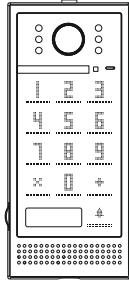

Geben Sie jetzt ein neues Passwort ein (Passwort muss 4-stellig sein)

3

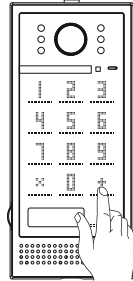

Drücken Sie **1** auf , um die Passwortänderung zu bestätigen.

Einstellen der Entsperrzeit

Die werkseitig voreingestellte Entsperrzeit beträgt 1 Sekunde.

1

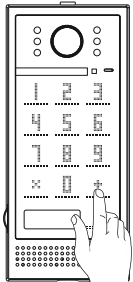

Drücken Sie **1** auf der externen Kassette, geben Sie dann den Entsperrcode 1234 ein und bestätigen Sie mit "2".

2

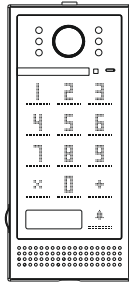

Geben Sie die gewünschte Entsperrzeit ein.
Beispiel: Wenn Sie eine Entsperrzeit von 5 Sekunden einstellen wollen, drücken Sie "5" auf der Tastatur der externen Kassette

3

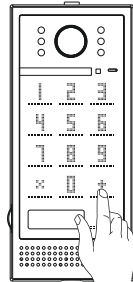

Drücken Sie **1** auf , um die Passwortänderung zu bestätigen.

Passwort zurücksetzen

Um zu den Werkseinstellungen zurückzukehren, starten Sie die externe Kassette neu:

1. Trennen Sie die externe Kassette von der Stromversorgung.
2. Verwenden Sie einen Inbusschlüssel, um das hintere Gehäuse der äußeren Kassette abzuschrauben.
3. Suchen Sie den Reset-Knopf, drücken und halten Sie ihn gedrückt. Schließen Sie den Strom an. Sie können die Taste loslassen, wenn sich der Türöffner schließt.

Wichtig: Nach dem Zurücksetzen auf die Werkseinstellungen lautet der Entsperrcode 1234 und die Entsperrzeit beträgt 1 Sekunde.

1

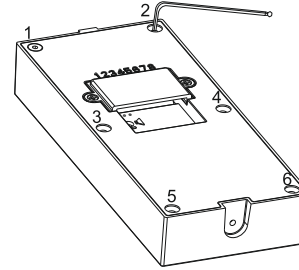

2

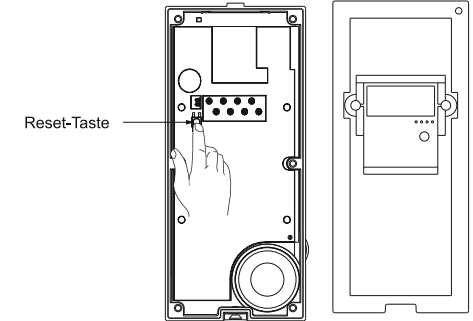

REINIGUNG UND WARTUNG

- Installieren Sie den Innenmonitor nicht an einem Ort mit hohen Temperaturen, hoher Luftfeuchtigkeit oder in der Nähe des Fernsehers.
- Berühren Sie den Monitorbildschirm nicht mit nassen Fingern.
- Die Kassette für den Außenbereich ist wetterfest (IP44), aber sprühen Sie kein Hochdruckwasser direkt auf die Kassette, da übermäßige Feuchtigkeit zu unsachgemäßem Betrieb führen kann.
- Um ein klares Bild zu erhalten, reinigen Sie das Monitorfeld und die Außenkamera nur mit einem weichen Tuch. Verwenden Sie keine Geschirrspülmittel, Lösungsmittel oder andere ätzende Reinigungsmittel.
- Das Gerät darf nicht geworfen oder geschlagen werden.
- Bei scharfem Licht auf der Außenplatte kann das resultierende Bild unleserlich sein.
- Demontieren Sie das Gerät nicht, um einen Kurzschluss zu vermeiden.

FEHLERBEHEBUNG

1. Kein Ton oder Bild, kein Licht ist an

- a) keine Versorgungsspannung,
- b) beschädigte oder schlecht angeschlossene Anschlusskabel, überprüfen Sie Ihre Installation auf technische Anforderungen,
- c) Überprüfen Sie, dass die Installation nicht Wasser, Feuchtigkeit usw. ausgesetzt ist.

2. Unklares oder blasses Bild

- a) die Einstellungen überprüfen und anpassen

3. Im Bild, zahlreiche Interferenzen, keine Synchronisation (Bild blinkt)

- a) das Anschlusskabel einen nicht an die Länge angepassten Querschnitt hat
- b) Verbindung zu lang - abgeschirmtes Kabel verwenden
- c) schlechte Kabelqualität
- d) starke Quelle elektromagnetischer Störungen - abgeschirmtes Kabel verwenden

4. Der Ton auf dem Monitor unterbricht oder koppelt

- a) Überprüfen Sie Ihre Installation auf technische Anforderungen
- b) prüfen, dass die Anlage nicht Wasser, Feuchtigkeit usw. ausgesetzt ist
- c) prüfen, ob der Schutzfilm vom Bildschirm entfernt ist

5. Der Elektrostürmer öffnet sich nicht jedes Mal

- a) prüfen Sie die unabhängige Funktion des Türöffners, indem Sie ihn an die erforderliche Spannung usw. anschließen
- b) prüfen Sie die Stromaufnahme bei 12V DC (max. 500mA)

6. Zerkratzer Monitor-Bildschirm

- a) prüfen, ob der Schutzfilm vom Bildschirm entfernt ist