

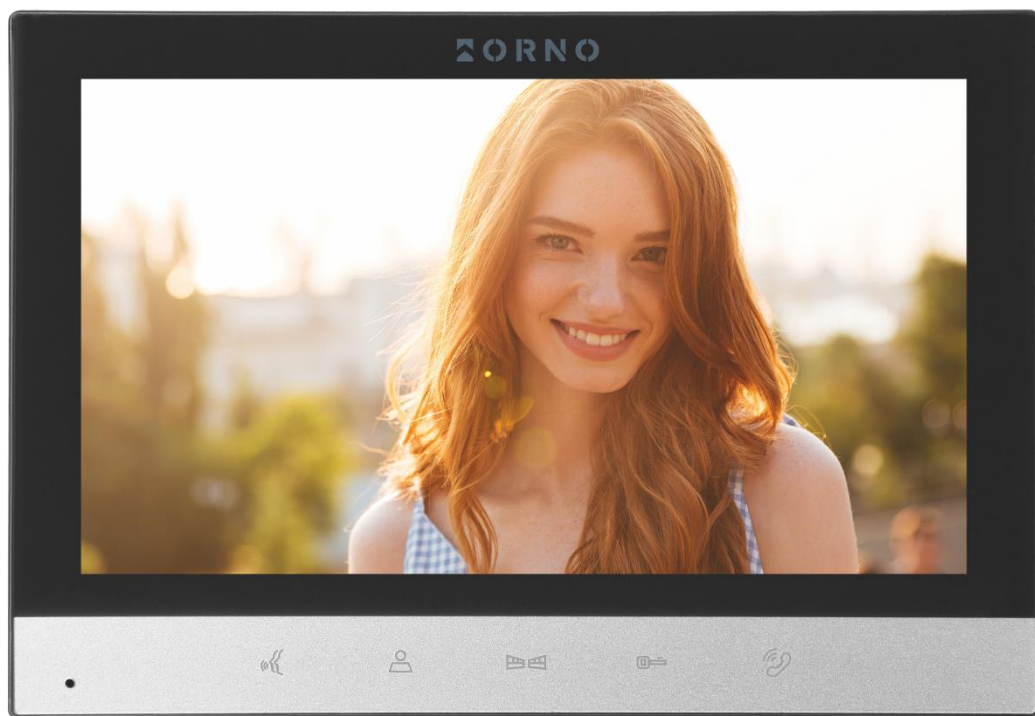

Instrukcja obsługi i montażu

Zestaw wideodomofonu Alerto

OR-VID-MD-1084/B



CE STOP!

Zanim przystąpisz do montażu koniecznie przeczytaj **instrukcję obsługi!**
Uszkodzenia wynikające z błędnego podłączenia
NIE PODLEGAJĄ NAPRAWIE Z TYTUŁU GWARANCJI



SPIS TREŚCI

1. UWAGI WSTĘPNE.....	3
2. CHARAKTERYSTYKA	3
3. DANE TECHNICZNE	4
4. BUDOWA ZESTAWU.....	5
5. MONTAŻ	5
MONTAŻ MONITORA	5
MONTAŻ PANELU ZEWNĘTRZNEGO	6
6. SCHEMATY PODŁĄCZENIA.....	7
7. OBSŁUGA URZĄDZENIA	8
POŁĄCZENIE PRZYCHODZĄCE	8
MONITORING.....	8
PRZEKIEROWANIE POŁĄCZENIA NA DODATKOWY MONITOR.....	9
INTERKOM.....	9
8. MENU USTAWIEŃ.....	10
USTAWIENIA SYSTEMOWE.....	10
USTAWIENIA DZWONKA.....	10
USTAWIENIA TRYBU PRACY	11
USTAWIENIA ALARMU	11
USTAWIENIA OBRAZU	12
PLIKI.....	12
9. INSTRUKCJE DOTYCZĄCE ALARMU	13
10. CZYSZCZENIE I KONSERWACJA.....	13
11. ROZWIĄZYWANIE PROBLEMÓW	14



1. UWAGI WSTĘPNE

Przed rozpoczęciem korzystania z urządzenia, należy dokładnie zapoznać się z niniejszą instrukcją obsługi oraz zachować ją na przyszłość. Dokonanie samodzielnych napraw i modyfikacji skutkuje utratą gwarancji. Producent nie odpowiada za uszkodzenia mogące wynikać z nieprawidłowego montażu czy eksploatacji urządzenia. Montaż urządzenia powinien być wykonany przez osobę doświadczoną zaznajomioną z odpowiednimi przepisami dotyczącymi instalacji obowiązującymi w danym kraju lub elektryka. Z uwagi na fakt, że dane techniczne podlegają ciągłym modyfikacjom, Producent zastrzega sobie prawo do dokonywania zmian dotyczących charakterystyki wyrobu oraz wprowadzania innych rozwiązań konstrukcyjnych nie pogarszających parametrów i walorów użytkowych produktu. Dodatkowe informacje oraz wsparcie techniczne związane z produktem dostępne na www.orno.pl. Orno-Logistic Sp. z o.o. nie ponosi odpowiedzialności za skutki wynikające z nieprzestrzegania zaleceń niniejszej instrukcji. Firma Orno-Logistic Sp. z o.o. zastrzega sobie prawo do wprowadzania zmian w instrukcji - aktualna wersja do pobrania ze strony www.orno.pl. Wszelkie prawa do tłumaczenia/ interpretowania oraz prawa autorskie niniejszej instrukcji są zastrzeżone.

1. Wszelkie czynności wykonuj przy odłączonym zasilaniu.
2. Nie zanurzaj urządzenia w wodzie i innych płynach.
3. Nie obsługuj urządzenia, gdy uszkodzona jest obudowa.
4. Nie otwieraj urządzenia i nie dokonuj samodzielnych napraw.
5. Nie używaj urządzenia niezgodnie z jego przeznaczeniem.
6. Nie instaluj monitora w pobliżu urządzeń silnie emitujących pole magnetyczne jak telewizor, głośniki.
7. Nie instaluj monitora w miejscu narażonym na dużą wilgoć, wibracje, wstrząsy oraz silne promienie słoneczne.
8. Wyłącz zasilanie, jeżeli z urządzenia wydobywa się dźwięk budzący niepokój.
9. Po dokonaniu instalacji i montażu zdejmij folię ochronną z ekranu monitora.



Każde gospodarstwo jest użytkownikiem sprzętu elektrycznego i elektronicznego, a co za tym idzie potencjalnym wytwórcą niebezpiecznego dla ludzi i środowiska odpadu, z tytułu obecności w sprzęcie niebezpiecznych substancji, mieszanin oraz części składowych. Z drugiej strony zużyty sprzęt to cenny materiał, z którego możemy odzyskać surowce takie jak miedź, cyna, szkło, żelazo i inne. Symbol przekreślonego kosza na śmieci umieszczany na sprzęcie, opakowaniu lub dokumentach do niego dołączonych oznacza, że produktu nie wolno wyrzucać łącznie z innymi odpadami. Oznakowanie oznacza jednocześnie, że sprzęt został wprowadzony do obrotu po dniu 13 sierpnia 2005 r. Obowiązkiem użytkownika jest przekazanie zużytego sprzętu do wyznaczonego punktu zbiórki w celu właściwego jego przetworzenia. Informacje o dostępnym systemie zbierania zużytego sprzętu elektrycznego można znaleźć w punkcie informacyjnym sklepu oraz w urzędzie miasta/gminy. Odpowiednie postępowanie ze zużytym sprzętem zapobiega negatywnym konsekwencjom dla środowiska naturalnego i ludzkiego zdrowia!

01/2024

2. CHARAKTERYSTYKA

Wideodomofon przeznaczony jest do montażu w budynkach 1-rodzinnych.

Funkcje:

- prowadzenie rozmowy z osobą znajdującą się przy wejściu i jednoczesna jej obserwacja;
- bezpośrednie sterowanie elektrozaczepem;
- możliwość sterowania bramą;
- płynna regulacja parametrów monitora (jasności i nasycenia koloru obrazu, głośności rozmowy)
- oświetlenie diodami pracującymi w podczerwieni umożliwia widzenie w nocy;
- funkcja interkomu po zastosowaniu dodatkowych monitorów.

Najważniejsze cechy:

- kolorowy duży monitor LCD o przekątnej 7 cali;
- 12 dźwięków dzwonka do wyboru z regulacją głośności;
- wbudowana pamięć wewnętrzna mieszcząca do 103 zdjęć;
- możliwość rejestracji zdjęć i filmów na kartę microSD oraz możliwość odtwarzania ich na monitorze;
- możliwość rozbudowy zestawu do dwóch paneli zewnętrznych, dwóch kamer CCTV, czterech monitorów oraz dwóch czujników ruchu;
- instalacja 4-żyłowa;
- elektrozaczep (12V DC max. 300mA), który nie wymaga dodatkowego zasilania.



3. DANE TECHNICZNE

TYP URZĄDZENIA:	jednorodzinny
SPOSÓB INSTALACJI:	4-żyłowy
SYSTEM KOMUNIKACJI:	przewodowy

MONITOR

WIELKOŚĆ EKRANU:	7"
ROZDZIELCZOŚĆ:	1024x600
STANDARD:	PAL
FUNKCJE:	rozmowa, monitoring, sterowanie elektrozaczepem i bramą, regulacja parametrów monitora oraz głośności, interkom,
ILOŚĆ MELODII:	12
REGULACJA GŁOŚNOŚCI:	tak
CZAS ROZMOWY:	120s
CZAS MONITORINGU:	60s
ZASILANIE:	15V DC 1A
POBÓR PRĄDU:	czuwanie <2,9W; praca <5W
KONTROLA DOSTĘPU – STEROWANIE ELEKTROZACZEPEM:	tak (12V DC maks. 300mA – zasilanie z monitora)
KONTROLA DOSTĘPU – STEROWANIE BRAMĄ:	tak (styk bezpotencjałowy)
TEMPERATURA PRACY:	-20°C ~ +50°C
MONTAŻ:	natynkowy
MATERIAŁ:	tworzywo sztuczne
WYMIARY:	180x125x22mm
WAGA NETTO:	0,31kg

PANEL ZEWNĘTRZNY

TYP SENSORA:	CMOS 1/2.9'
ROZDZIELCZOŚĆ:	700 TVL
KĄT WIDZENIA (PION/POZIOM):	65° / 120°
DOŚWIETLENIE NOCNE:	diody IR
ILOŚĆ DIOD:	6
ZASIĘG WIDZENIA NOCNEGO:	≤1m
CZUJNIK ZMIERZCHU:	tak
STOPIEŃ OCHRONY:	IP65
ZASILANIE:	12V DC z monitora
POBÓR PRĄDU:	czuwanie <0,1W, praca <3W
TEMPERATURA PRACY:	-20°C ~ +50°C
MONTAŻ:	natynkowy
MATERIAŁ:	tworzywo sztuczne
WYMIARY:	50x136x31mm
WAGA NETTO:	0,17kg

4. BUDOWA ZESTAWU

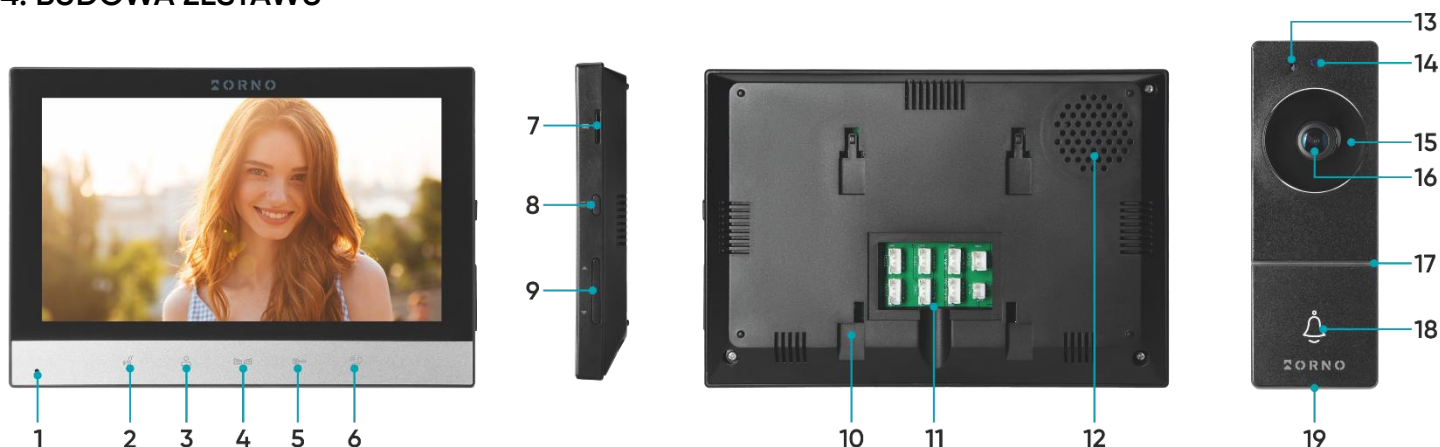

rys. 1 Budowa wideo monitora i panelu zewnętrznego

MONITOR

1. Mikrofon
2. Przekierowanie rozmowy
3. Monitoring
4. Otwarcie bramy
5. Otwarcie furtki
6. Rozpocznij/zakończ rozmowę
7. Slot na kartę microSD
8. Przycisk menu
9. Przycisk nawigujący góra/dół (podczas rozmowy przycisk służy do regulacji głośności)
10. Otwory na ramkę montażową
11. Złącza przyłączeniowe
12. Głośnik

PANEL ZEWNĘTRZNY

13. Mikrofon
14. Czujnik zmierzchu
15. Doświetlenie nocne
16. Obiektyw kamery
17. Wskaźnik LED
18. Przycisk wywołania
19. Głośnik

5. MONTAŻ

MONTAŻ MONITORA

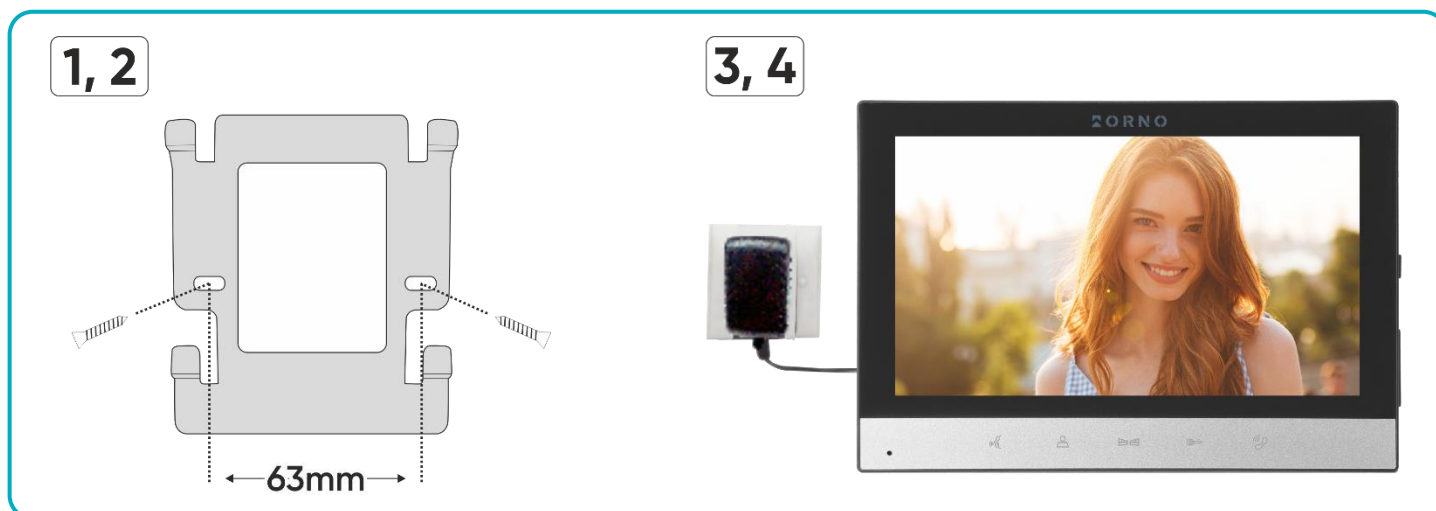

rys. 2 Montaż monitora

1. Wywierć otwory w ścianie i włóż do nich silikonowe kołki.
2. Przykręć wspornik montażowy monitora do ściany przy pomocy śrub.
3. Podłącz przewody do monitora i powieś go na wsporniku.
4. Podłącz zasilacz do gniazda 230V AC.

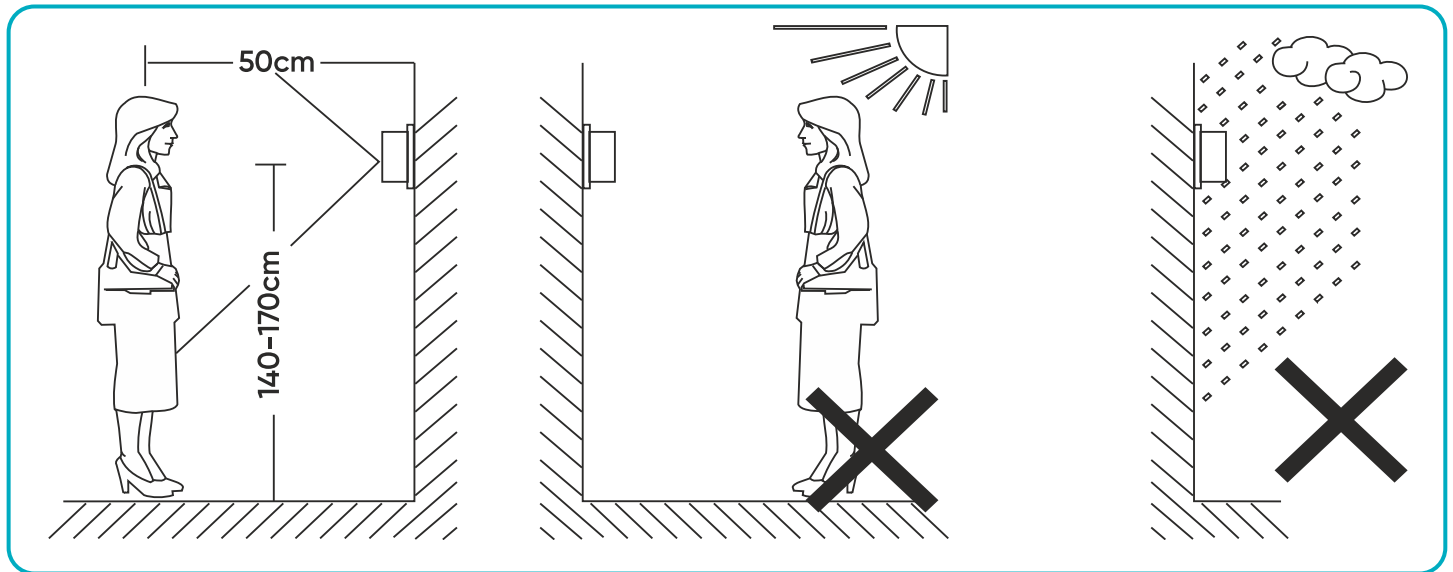
**MONTAŻ PANELU ZEWNĘTRZNEGO**

rys. 3 Umieszczenie panelu zewnętrznego

Zalecana wysokość instalacji panelu zewnętrznego to 140-170 cm.

Właściwe umiejscowienie panelu zewnętrznego decyduje o komforcie pracy z urządzeniem. Zaleca się przed wykonaniem otworów montażowych przetestowanie urządzenia. W tym celu nie należy umieszczać panelu zewnętrznego oraz monitora w tym samym pomieszczeniu, gdyż mogą się tworzyć sprzężenia.

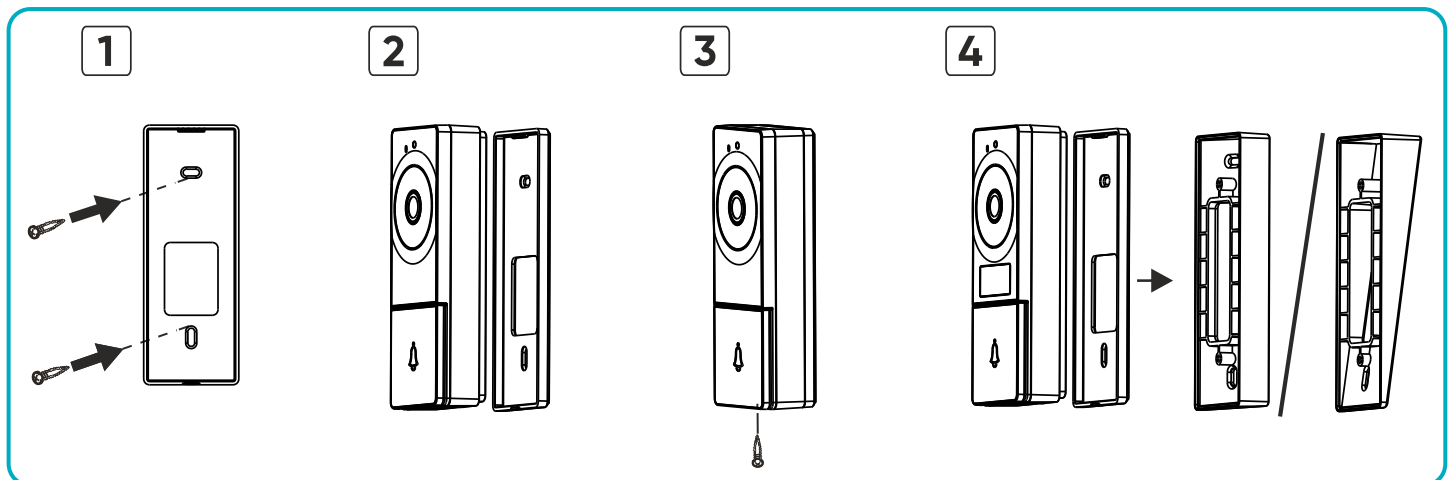

rys. 4 Montaż panelu zewnętrznego

1. Wywierć otwory w ścianie i włóż do nich silikonowe kołki. Przeciągnij przewody i przykręć ramkę montażową w wybrane miejsce za pomocą śrub.
2. Podłącz poszczególne przewody zgodnie ze schematem podłączenia i umieść panel zewnątrz w ramce montażowej.
3. Zabezpiecz panel zewnątrz wkręcając od dołu śrubę zabezpieczającą.
4. Aby zamontować kamerę pod kątem, użyj jednej z kątowych ramek montażowych. Wybraną ramkę przykręć do ściany jako pierwszą, dokręć do niej zwykłą ramkę montażową a następnie umieść w niej panel zewnętrzny. Całość zabezpiecz śrubą zabezpieczającą.



6. SCHEMATY PODŁĄCZENIA

Przed wykonaniem otworów montażowych zaleca się wykonać próbę działania urządzenia. W tym celu podłącz urządzenie na próbę wg. schematu podłączenia. Pierwsza osoba przytrzymująca kamerę powinna za pomocą przycisku wywołać drugą osobę, która znajduje się przy monitorze. Ta natomiast powinna dokładnie obejrzeć pole widzenia kamery w celu ewentualnej korekcyjnego położenia modułu.

Po dokładnych pomiarach należy przystąpić do wykonania otworów montażowych po wcześniejszym wyłączeniu zasilania.

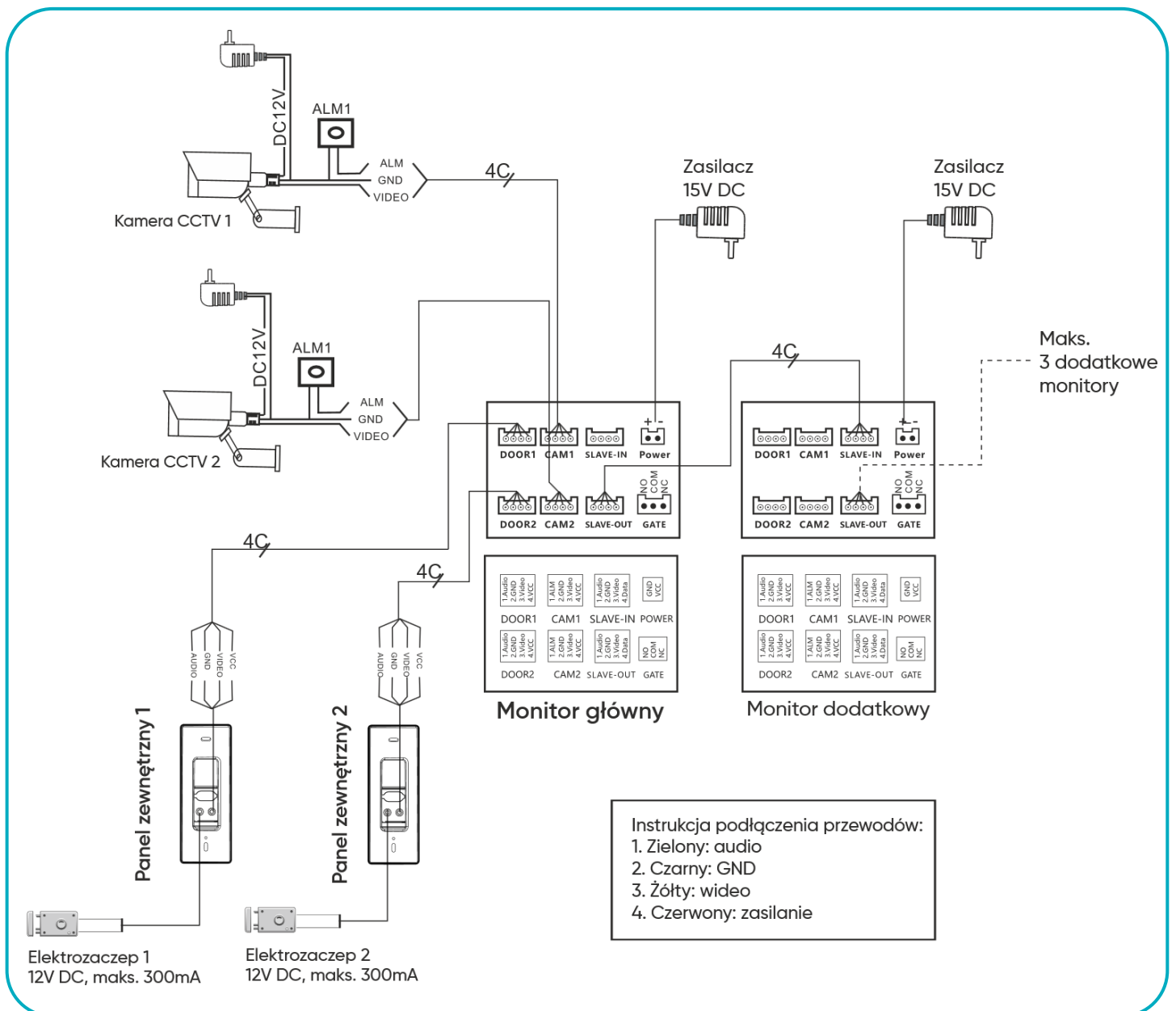

rys. 5 Schemat podłączenia

Zabrania się dokonywania podłączeń urządzeń będących pod napięciem! Nieprzestrzeganie powyższego zalecenia może doprowadzić do trwałego uszkodzenia urządzenia i utraty zdrowia.

Zestaw nie zawiera elektrozapczepu oraz automatu sterowania bramą!



Nie powinno się prowadzić przewodów wideodomofonu w jednym kablu z przewodami innych instalacji, np. dzwonka, alarmu, telefonu itp. Wszelkie przewody energetyczne i telekomunikacyjne emitujące silne pola magnetyczne (np. kolumny głośnikowe odbiornik telewizyjny) będące w bezpośrednim kontakcie z przewodami łączącymi panel zewnętrzny z monitorem i mogą wpłynąć niekorzystnie na działanie zestawu.

Jeżeli użytkownik posiada inne przewody połączeniowe niż zalecane to dopuszcza się ich zastosowanie, niemniej należy dokonać próbnego podłączenia zestawu celem sprawdzenia poprawności działania.

Projektując instalację elektryczną należy uwzględnić odpowiedni przekrój przewodów:

do 30m - zalecany przewód XzTKMXpw 3 x 2 x 0,5mm

od 30m do 100m - zalecany przewód XzTKMXpw 3 x 2 x 0,8mm

Połączenie z rygłem elektromagnetycznym powinno być przeprowadzone przewodem 2 x 1mm².

Z zestawem poprawnie współpracuje dowolny elektrozaczep o napięciu zasilania 12V DC i poborze prądu max. 300 mA.

Całkowita długość instalacji nie może przekroczyć 100 metrów.

Absolutnie nie zalecamy stosowania przewodów typu skrętka komputerowa.

7. OBSŁUGA URZĄDZENIA

POŁĄCZENIE PRZYCHODZĄCE

1. Wciśnij przycisk wywołania na panelu zewnętrznym w celu zawiązania połączenia między panelem zewnętrznym a monitorem. Dźwięk dzwonka zostanie odtworzony przez panel zewnętrzny oraz monitor.

Uwaga: jeśli przyciski wywołania na obu kasetach zewnętrznych zostają wciśnięte w podobnym momencie, pierwszeństwo będzie miał sygnał z kasety, której przycisk wciśnięto jako pierwszy. Drugi panel zewnętrzny może połączyć się z monitorem dopiero po zakończeniu połączenia z pierwszym panelem zewnętrznym, przy czym panele zewnętrzne nie sygnalizują przejścia monitora w tryb czuwania. (dot. tylko zestawów z podłączonym drugim panelem zewnętrznym).

2. Obraz z kamery zewnętrznej jest automatycznie wyświetlany na monitorze. Aby rozpocząć rozmowę wciśnij  na monitorze. Maksymalna długość rozmowy to 120 sekund. Monitor przejdzie w tryb czuwania, jeśli przychodzące połączenie nie zostanie odebrane w przeciągu 90 sekund.

3. Podczas rozmowy możesz zdalnie zwolnić elektrozaczep wciskając  na monitorze.

4. W zależności od trybu pracy monitora (patrz str. 11):

Jeśli monitor jest w trybie nagrania, po wciśnięciu przycisku wywołania automatycznie zostanie zapisane nagranie wideo, a naciśnięcie przycisku menu  spowoduje zarejestrowanie dodatkowego nagrania wideo (każde nagranie wideo trwa 14 sekund)



Jeśli monitor jest w trybie zdjęć, po wciśnięciu przycisku wywołania automatycznie zostanie zapisane pojedyncze ujęcie z kamery zewnętrznej, a naciśnięcie przycisku menu  spowoduje zapisanie kolejnego zdjęcia.





Jeśli monitor jest w trybie monitoringu żadne pliki nie zostaną automatycznie zapisane.

5. Ponowne naciśnięcie  na monitorze podczas rozmowy spowoduje zakończenie połączenia.

MONITORING

Aby korzystać z monitoringu należy w menu ustawień alarmu ustawić DRZWI1/KAM1/DRZWI2/KAM2 w trybie pracy *włączony* (urządzenie podłączone) lub *wyłączony* (brak urządzenia).

1. Naciśnięcie przycisku monitoringu  na monitorze spowoduje wyświetlenie podglądu z kamery zewnętrznej. Ponowne naciśnięcie przycisku monitoringu  przełączy widok na kolejne podłączone urządzenie (w kolejności: DRZWI1, KAM1, DRZWI2, KAM2). Po podglądzie z ostatniego podłączonego urządzenia, kolejne naciśnięcie przycisku monitoringu  spowoduje wyjście z trybu monitoringu. Maksymalny czas podglądu dla każdego urządzenia to 60 sekund.

2. Podczas monitoringu z panelu zewnętrznego (DRZWI1/DRZWI2) można nacisnąć przycisk połączenia  aby nawiązać rozmowę z panelem zewnętrznym. Podczas rozmowy można zwolnić elektrozaczep , nagrać wideo/zapisać zdjęcie  (w zależności od trybu monitora). Naciśnij ponownie  aby zakończyć rozmowę i wrócić do trybu czuwania.



Uwaga: jeśli do zestawu podłączony jest tylko jeden panel zewnętrzny, możesz opuścić tryb monitoringu naciskając ponownie przycisk monitoringu . Pozostałe urządzenia (KAM1/DRZWI2/KAM2) należy ustawić z poziomu menu ustawień w trybie pracy *wyłączony*.

Uwaga: jeśli korzystasz z dwóch monitorów wewnętrznych, tryb monitoringu możesz też jednocześnie rozpocząć na innym monitorze wewnętrznym. Na obu monitorach pojawią się te same obrazy.



Uwaga: jeśli w trybie monitoringu osoba na zewnątrz rozpocznie połączenie z któregokolwiek panelu zewnętrznego, urządzenie automatycznie zakończy pracę w tym trybie. Na monitorze pojawi się obraz z danego panelu zewnętrznego i będzie słychać sygnał dzwonka.

Czas podglądu: 60 sekund

Czas połączenia i rozmowy: 120 sekund



PRZEKIEROWANIE POŁĄCZENIA NA DODATKOWY MONITOR

Funkcja przekierowywania wymaga połączenia co najmniej dwóch monitorów oraz jednego panelu zewnętrznego. Aby funkcja działała prawidłowo, konieczne jest prawidłowe oznaczenie monitorów jako główny i dodatkowy w menu ustawień (patrz str. 11).

1. W trakcie trwającej rozmowy między panelem zewnętrznym a monitorem głównym naciśnij przycisk przekierowania , aby przekierować rozmowę na inny monitor.
2. Po przekierowaniu rozmowy monitor główny przejdzie w tryb czuwania a z monitora, na który została przekierowana rozmowa rozbrzmi dzwonek i na ekranie zostanie wyświetlony obraz z panelu zewnętrznego. Rozmowa może zostać odebrana  i kontynuowana jak każde inne połączenie (z możliwością otwarcia furtki, zapisu zdjęć/wideo).

INTERKOM

Funkcja interkomu wymaga połączenia co najmniej dwóch monitorów. Aby funkcja działała prawidłowo, konieczne jest prawidłowe oznaczenie monitorów jako główny i dodatkowy w menu ustawień (patrz str. 11).

1. Aby rozpocząć rozmowę interkomową naciśnij przycisk  na dowolnym monitorze.
2. Dzwonek zostanie odtworzony przez pozostałe monitory. Rozmowę można rozpocząć naciskając przycisk  na monitorze.
3. Aby zakończyć interkom naciśnij przycisk  ponownie.

Uwaga: jeśli podczas rozmowy interkomowej zostanie wywołana rozmowa z panelu zewnętrznego interkom wyłączy się automatycznie. Na monitorze wyświetli się obraz z panelu zewnętrznego i rozbrzmi dzwonek. Naciskając  można rozpocząć rozmowę z odwiedzającym.



8. MENU USTAWIEŃ

Uwaga: nawigacja w menu ustawień odbywa się za pomocą dwóch przycisków: przycisku menu ☰ oraz przycisku nawigującym góra/dół ⬆. Przycisk menu ☰ po otwarciu menu ustawień służy jako przycisk zatwierdzający z kolei przycisk góra/dół ⬆ służy do nawigowania między kategoriami oraz opcjami w ustawieniach.

Uwaga: po 60 sekundach braku aktywności monitor domyślnie przechodzi w tryb czuwania.

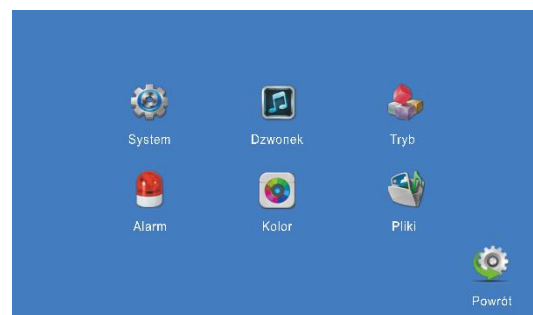

USTAWIENIA SYSTEMOWE

Wejść w ustawienia systemowe wybierając zakładkę *System* w menu głównym.

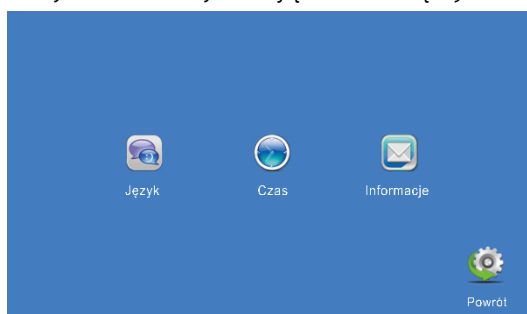

Język

Możliwość zmiany języka monitora. Do wyboru: angielski, chiński, polski, węgierski, słowacki, czeski, francuski, niemiecki, arabski, hebrajski, rosyjski.

Data i godzina

Ustaw aktualną datę i godzinę.

Informacje

Sprawdź informacje systemowe.

Wersja software i data wydania: sprawdź numer i datę ostatniej aktualizacji.

Formatowanie SD: sformatuj kartę microSD – zaleca się wykonanie tej czynności przed pierwszym użyciem karty microSD.

Formatowanie flash: sformatuj wewnętrzną pamięć monitora.

Kopia zapasowa zdjęć: przenieś zdjęcia z wewnętrznej pamięci monitora na kartę microSD.

Aktualizacja: po zapisaniu aktualizacji na karcie microSD można zaktualizować system na monitorze.

Reboot: zresetuj system zestawu.

USTAWIENIA DZWONKA

Wejść w ustawienia dzwonka wybierając zakładkę *Dzwonek* w menu głównym.

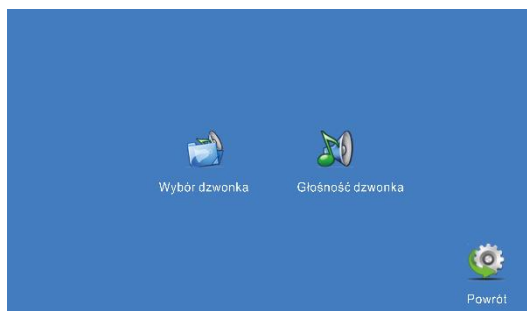

Wybierz dzwonek

Wybierz dzwonek dla każdego panelu zewnętrznego.

Głośność dzwonka

Ustaw różny poziom głośności oraz długości dzwonka dla trzech różnych przedziałów czasowych. Długość dzwonka można ustawić od 15 do 60 sekund.



USTAWIENIA TRYBU PRACY

Wejdź w ustawienia trybu pracy wybierając zakładkę *Tryb* w menu głównym.

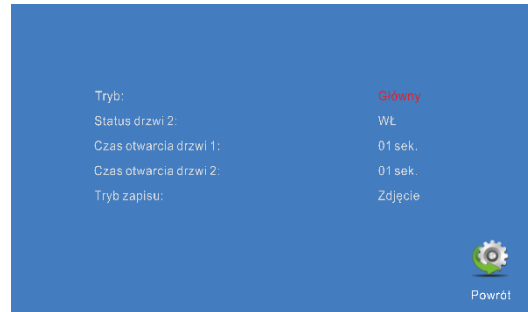

Tryb

Oznacz monitor jako monitor główny lub podrzędny (dodatkowy).

Status Drzwi2

Włącz/wyłącz podgląd z drugiego panelu zewnętrznego.

Czas otwarcia Drzwi1/Drzwi2

Ustaw czas zwolnienia elektrozaczepu dla Drzwi1 lub Drzwi2 (od 1 do 10 sekund).

Tryb zapisu

Możliwość włączenia automatycznego zapisu:

Tryb nagranie: po naciśnięciu przycisku wywołania na panelu zewnętrznym automatycznie zostanie zapisane 14 sekundowe wideo podglądu z panelu zewnętrznego.

Tryb zdjęcie: po naciśnięciu przycisku wywołania na panelu zewnętrznym automatycznie zostanie zapisane jedno ujęcie podglądu z panelu zewnętrznego.

USTAWIENIA ALARMU

Wejdź w ustawienia alarmu wybierając zakładkę *Alarm* w menu głównym.

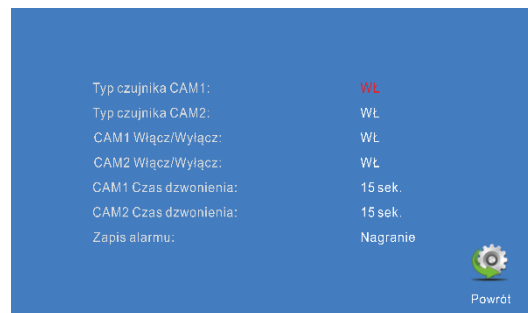

Typ czujnika Kam1/Kam2

Każdy kanał kamery odpowiada trybowi I/O, co oznacza, że gdy alarm zostaje włączony to uruchomi się też odpowiedni kanał odpowiedzialny albo za nagrywanie, albo za robienie zdjęć. **ON:** ustawienie I/O na ON spowoduje, że monitor wewnętrzny rozpozna rodzaj czujnika w sposób automatyczny.

Rodzaje statusów I/O:

NO: *normalnie otwarty* oznacza, że w normalnym trybie pracy czujnik utrzymywany jest w stanie stałego niskiego napięcia. Jeśli napięcie na wyjściu zmieni się z niskiego na wysokie, wtedy dojdzie do uruchomienia alarmu.

NC: *normalnie zamknięty* oznacza, że czujnik jest pod wpływem stałego wysokiego napięcia. Jeśli napięcie na wyjściu zmieni się z wysokiego na niskie, wtedy dojdzie do uruchomienia alarmu.

OFF: ustaw I/O na OFF jeśli urządzenie nie jest połączone z czujnikami zewnętrznymi.

Kam1/Kam2

Włącz/wyłącz podgląd z kamer CCTV.

Czas dzwonięcia Kam1/Kam2

Ustaw czas, na który zostanie uruchomiony alarm po wykryciu aktywności przez czujnik (od 0 do 30 sekund).



Zapis alarmu

Możliwość włączenia automatycznego zapisu przy uruchomieniu alarmu:

Tryb nagranie: przy uruchomieniu alarmu automatycznie zostanie zapisane 14 sekundowe wideo podglądu z kamery CCTV.

Tryb zdjęcie: przy uruchomieniu alarmu automatycznie zostanie zapisane jedno ujęcie podglądu z kamery CCTV.

USTAWIENIA OBRAZU

Wejść w ustawienia obrazu wybierając zakładkę *Obraz* w menu głównym. W celu otrzymania możliwie najlepszego obrazu możesz skonfigurować parametry każdej podłączonej kamery (jasność obrazu, kontrast i nasycenie barw) dopasowując wartości pod bieżące warunki oświetleniowe.

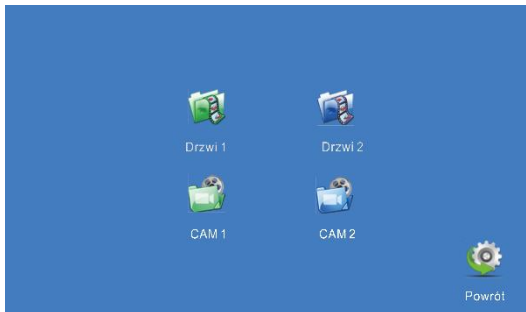

Jasność: wartości można ustawić w zakresie 0-50, ustawienie fabryczne to 25.



Kontrast: wartości można ustawić w zakresie 0-50, ustawienie fabryczne to 25.

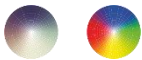

Nasycenie barw: wartości można ustawić w zakresie 0-50, ustawienie fabryczne to 25.

PLIKI

Zobacz zapisane pliki wybierając zakładkę *Pliki* w menu głównym.

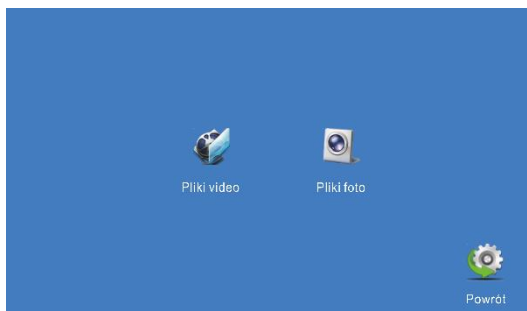

Nagrania

Otwórz katalog nagrań wideo. Wybierając dowolne nagranie wideo możesz zdecydować o jego odtworzeniu, usunięciu lub usunięciu wszystkich plików tej kategorii.

Zdjęcia

Otwórz katalog zdjęć. Wybierając dowolne zdjęcie możesz zdecydować o jego otworzeniu, usunięciu lub usunięciu wszystkich plików tej kategorii.



9. INSTRUKCJE DOTYCZĄCE ALARMU

Kam1 oraz Kam2 posiadają funkcję alarmu. Aby funkcja alarmu działała poprawnie, wymagane jest podłączenie czujnika ruchu do wybranej kamery zgodnie ze schematem poniżej. W przypadku wykrycia ruchu zostanie uruchomiony alarm: dzwonek zostanie odtworzony z monitora głównego (przez maksymalnie 120 sekund). Naciskając przycisk  na monitorze alarm zostanie wyłączony a monitor wróci do trybu czuwania. Jeśli monitor został ustawiony w tryb nagrania/zdjęcia podczas alarmu zostanie również zapisane nagranie wideo (15s) lub zdjęcie.

Uwaga: upewnij się, że kamera CCTV wspiera format wideo CVBS.

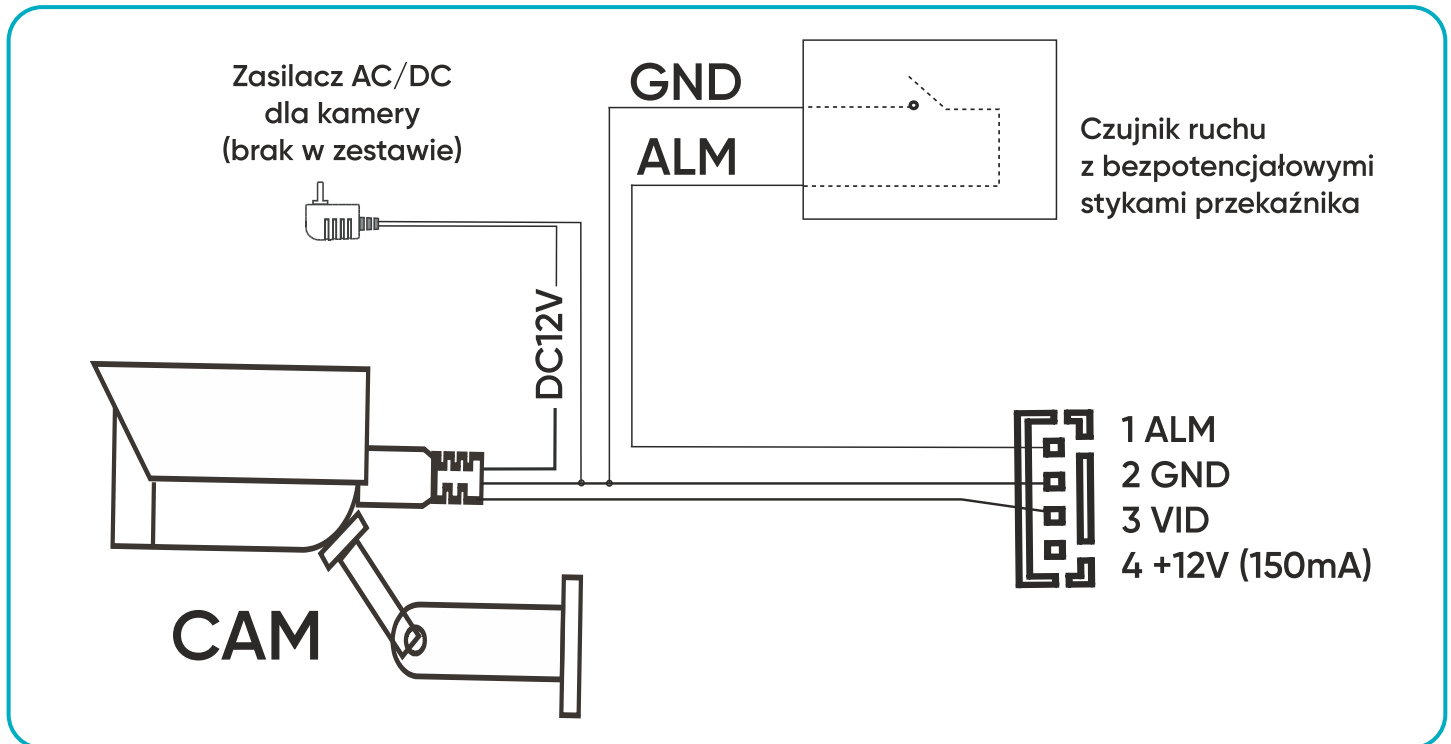

rys. 6 Schemat podłączenia

Do kanałów Kam1 oraz Kam2 można podłączyć dowolny rodzaj styków (NO/NC).

Zacisk ALM czujnika alarmu powinien być połączony równolegle z zaciskiem ALM na monitorze. Czujnik alarmu oraz kamera muszą posiadać własne zasilanie zewnętrzne. Zacisk GND czujnika alarmu powinien być połączony równolegle z zaciskiem GND kamery.

W przypadku styków NO alarmu, podłączenie GND i ALM spowoduje wywołanie alarmu.

W przypadku styków NC alarmu, rozłączenie GND i ALM spowoduje wywołanie alarmu.

10. CZYSZCZENIE I KONSERWACJA

- Monitora nie należy umieszczać w miejscu narażonym na oddziaływanie wysokich temperatur, w miejscach bezpośrednio nasłonecznionych lub o dużej wilgotności (np. łazienka),
- monitora nie należy umieszczać w pobliżu telewizora ani innych przedmiotów mogących powodować zakłócenia sygnału,
- nie dotykaj urządzenia mokrymi rękami,
- zabrudzenia należy czyścić miękką lekko wilgotną szmatką z dodatkiem łagodnych środków myjących przeznaczonych do tworzywa sztucznego; nie należy używać środków myjących opartych na bazie rozpuszczalników, benzyny itp. oraz środków zawierających substancje ścierniste,
- nie umieszczaj kamery w miejscach bezpośrednio nasłonecznionych,
- przed montażem urządzenia w wybranym miejscu upewnij się, że nie występują żadne zakłócenia sygnału,
- unikaj wyłączenia urządzenia podczas nagrywania, dane mogą zostać utracone.



11. ROZWIĄZYWANIE PROBLEMÓW

1. Brak fonii i wizji żadna lampka kontrolna nie świeci

- brak napięcia zasilającego,
- uszkodzony lub źle podłączony przewód połączeniowy, sprawdź swoją instalację pod kątem wymagań technicznych,
- sprawdź czy instalacja nie jest narażona na działanie wody, wilgoci etc.,
- sprawdź czy obiektyw kamery nie jest zasłonięty przez przedmiot uniemożliwiający poprawny podgląd.

2. Brak wizji, dźwięki słycać poprawnie

- sprawdź czy wszystkie podłączenia są wykonane poprawnie pod kątem wymagań technicznych,
- sprawdź czy obiektyw kamery nie jest zasłonięty przez przedmiot uniemożliwiający poprawny podgląd.

3. Brak dźwięku podczas rozmowy

- upewnij się czy poziom głośności na monitorze nie został ustawiony na najniższą wartość,
- upewnij się czy w pobliżu urządzenia nie znajdują się żadne przedmioty mogące powodować zakłócenia sygnału,
- sprawdź czy wszystkie podłączenia są wykonane poprawnie pod kątem wymagań technicznych.

4. Brak połączenia z kamery zewnętrznej po naciśnięciu przycisku wywołania

- sprawdź czy wszystkie podłączenia są wykonane poprawnie pod kątem wymagań technicznych.



5. Elektrozaczepek nie otwiera się za każdym razem

- sprawdź niezależne działanie elektrozaczepek podłączając go pod wymagane napięcie itd.,
- sprawdź czy parametry elektrozaczepek są zgodne z instrukcją obsługi.

6. Nie słycać rozmówcy po odebraniu połączenia

- naciśnij przycisk  dla włączenia interkomu dwukierunkowego,
- sprawdź czy wszystkie podłączenia są wykonane poprawnie pod kątem wymagań technicznych.

7. Słycać rozmówcę po odebraniu połączenia, ale nie można mu odpowiedzieć

- naciśnij przycisk  dla włączenia interkomu dwukierunkowego (naciśnięcie przycisku  na monitorze powoduje, że jednostka zewnętrzna nie słyca jednostki wewnętrznej),
- sprawdź czy wszystkie podłączenia są wykonane poprawnie pod kątem wymagań technicznych.

8. Na obrazie liczne zakłócenia, brak synchronizacji (obraz miga)

- przewód połączeniowy posiada przekrój niedostosowany do długości,
- zbyt długie połączenie - zastosuj przewód ekranowy,
- zła jakość przewodu,
- silne źródło zakłóceń elektromagnetycznych - zastosuj przewód ekranowany.

9. Fonia na monitorze sprzęga

- sprawdź swoją instalację pod kątem wymagań technicznych,
- sprawdź czy instalacja nie jest narażona na działanie wody i wilgoci itp.

10. Porysowany monitor

- sprawdź czy zdjęta jest z ekranu folia ochronna.