

**ORNO-LOGISTIC Sp. z o.o.**

ul. Rolników 437  
44-141 Gliwice, Poland  
NIP: 6351831853  
REGON: 243244254  
tel. +48 32 43 43 110, [www.orno.pl](http://www.orno.pl)

**vibell**

## ZESTAW WIDEODOMOFONOWY LIRA Model: VI-VID-RO-1077



**INSTRUKCJA OBSŁUGI I MONTAŻU**

## SPIS TREŚCI

1. Charakterystyka i zastosowanie zestawu .....	3
2. Budowa zestawu .....	3
3. Schemat podłączenia.....	4
4. Montaż .....	5
5. Obsługa zestawu.....	6
6. Rozwiązywanie problemów .....	7
7. Dane techniczne .....	8

### Wskazówki dotyczące bezpiecznego użytkowania

Przed rozpoczęciem korzystania z urządzenia, należy zapoznać się z niniejszą instrukcją obsługi oraz zachować ją na przyszłość. Dokonanie samodzielnych napraw i modyfikacji skutkuje utratą gwarancji. Producent nie odpowiada za uszkodzenia mogące wyniknąć z nieprawidłowego montażu czy eksploatacji urządzenia. Samodzielny montaż i uruchomienie urządzenia jest możliwe pod warunkiem posiadania przez montażystę podstawowej wiedzy z zakresu elektryki i używania odpowiednich narzędzi.

Z uwagi na fakt, że dane techniczne podlegają ciągłym modyfikacjom, Producent zastrzega sobie prawo do dokonywania zmian dotyczących charakterystyki wyrobu oraz wprowadzania innych rozwiązań konstrukcyjnych nie pogarszających parametrów i walorów użytkowych produktu.

Dodatkowe informacje na temat produktów marki VIBELL dostępne są na: [www.orno.pl](http://www.orno.pl).

Orno-Logistic Sp. z o.o. nie ponosi odpowiedzialności za skutki wynikające z nieprzestrzeżenia zaleceń niniejszej instrukcji. Firma Orno-Logistic Sp. z o.o. zastrzega sobie prawo do wprowadzania zmian w instrukcji - aktualna wersja do pobrania ze strony [support.vibell.pl](http://support.vibell.pl). Wszelkie prawa do tłumaczenia/interpretowania oraz prawa autorskie niniejszej instrukcji są zastrzeżone.

1. Nie używaj urządzenia niezgodnie z jego przeznaczeniem.
2. Wszelkie czynności wykonuj przy odłączonym zasilaniu.
3. Nie zanurzaj urządzenia w wodzie i innych płynach.
4. Nie obsługuj urządzenia gdy uszkodzona jest obudowa.
5. Nie zrywaj plomb ani nie otwieraj urządzenia i nie dokonuj samodzielnych napraw.
6. Produkt nie jest zabawką. Trzymać z dala od dzieci.
7. Podłączać wyłącznie w sposób podany na schematach podłączenia.

**Uszkodzenia wynikające z błędnego podłączenia nie podlegają naprawie z tytułu gwarancji!**

*Każde gospodarstwo jest użytkownikiem sprzętu elektrycznego i elektronicznego, a co za tym idzie potencjalnym wytwórcą niebezpiecznego dla ludzi i środowiska odpadu, z tytułu obecności w sprzęcie niebezpiecznych substancji, mieszanin oraz części składowych. Z drugiej strony zużyty sprzęt to cenny materiał, z którego możemy odzyskać surowce takie jak miedź, cyna, szkło, żelazo i inne.*



*Symbol przekreślonego kosza na śmieci umieszczany na sprzęcie, opakowaniu lub dokumentach do niego dołączonych oznacza, że produktu nie wolno wyrzucać łącznie z innymi odpadami. Oznakowanie oznacza jednocześnie, że sprzęt został wprowadzony do obrotu po dniu 13 sierpnia 2005 r.*

*Obowiązkiem użytkownika jest przekazanie zużytego sprzętu do wyznaczonego punktu zbiórki w celu właściwego jego przetworzenia. Informacje o dostępnym systemie zbierania zużytego sprzętu elektrycznego można znaleźć w punkcie informacyjnym sklepu oraz w urzędzie miasta/gminy.*

*Odpowiednie postępowanie ze zużytym sprzętem zapobiega negatywnym konsekwencjom dla środowiska naturalnego i ludzkiego zdrowia!*



# 1. CHARAKTERYSTYKA I ZASTOSOWANIE ZESTAWU

Zestaw stosuje się do domów jednorodzinnych, biur, sklepów, magazynów i innych systemów kontroli dostępu.

- ultra płaski, kolorowy, bezszluchawkowy wyświetlacz 4,3" TFT z panoramicznym obrazem;
- panel z dotykowymi przyciskami;
- płynna regulacja parametrów monitora: głośności dzwonka i rozmowy, jasności oraz koloru;
- 16 dźwięków dzwonka do wyboru;
- 10-stopniowa regulacja głośności dzwonka;
- sterowanie elektrozaczepem i bramą;
- możliwość monitorowania otoczenia;
- wandaloodporna obudowa panelu zewnętrznego;
- montaż natynkowy panelu zewnętrznego (daszek ochronny w zestawie).

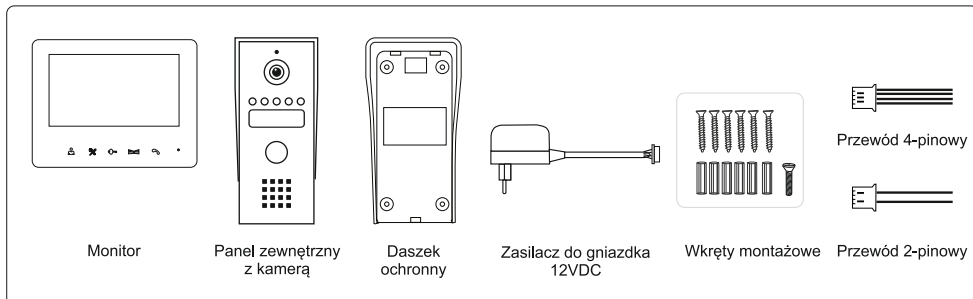

## UWAGA!

Przed wykonaniem otworów montażowych zaleca się wykonać próbę działania urządzenia. W tym celu podłącz urządzenie na próbę wg. schematu podłączenia. Pierwsza osoba przytrzymująca kamerę powinna za pomocą przycisku wywołać drugą osobę, która znajduje się przy monitorze. Ta natomiast powinna dokładnie obejrzeć pole widzenia kamery w celu ewentualnej korekcji położenia modułu. Po dokładnych pomiarach należy przystąpić do wykonania otworów montażowych po wcześniejszym wyłączeniu zasilania.

## 2. BUDOWA ZESTAWU

### 2.1. Budowa monitora VI-VID-RO-1077MV

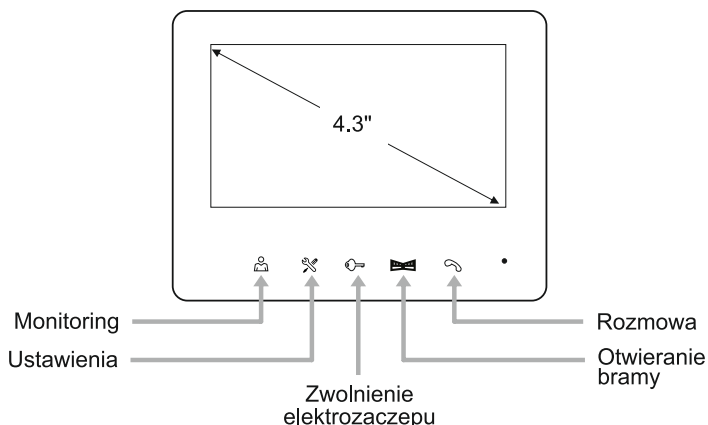

## 2.2. Budowa panelu zewnętrznego z kamerą VI-VID-RO-1077KV

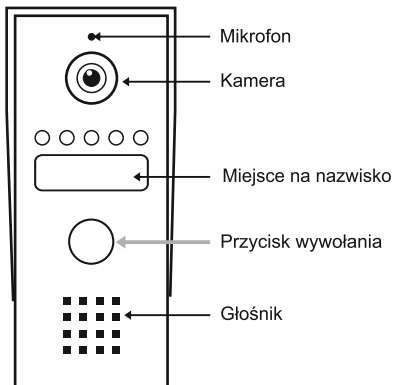

## 3. SCHEMAT PODŁĄCZENIA

### UWAGA

Zabrania się dokonywania podłączeń urządzeń będących pod napięciem!  
Nie przestrzeganie powyższego zalecenia może doprowadzić do trwałego uszkodzenia urządzenia i utraty zdrowia.

### Projektując instalację elektryczną należy uwzględnić odpowiedni przekrój przewodów:

Przewód łączący monitor z panelem zewnętrznym

do 15 m - zalecany przewód xzTKMXpw 3x2x0,5mm.

od 15 m do 50 m - zalecany przewód xzTKMXpw 3x2x0,8mm.

Połączenie z ryglem elektromagnetycznym powinno być przeprowadzone przewodem 1,0mm<sup>2</sup> (do 5m) lub 1,5mm<sup>2</sup> (powyżej 5m).

Z zestawem poprawnie współpracuje dowolny elektrozamek o napięciu zasilania 12VDC i poborze prądu max. 500 mA.

Całkowita długość instalacji nie może przekroczyć 50 metrów.

Absolutnie nie zalecamy stosowania przewodów typu skrętka komputerowa.

### 3.1. Schemat podłączenia jednego monitora i dwóch paneli zewnętrznych

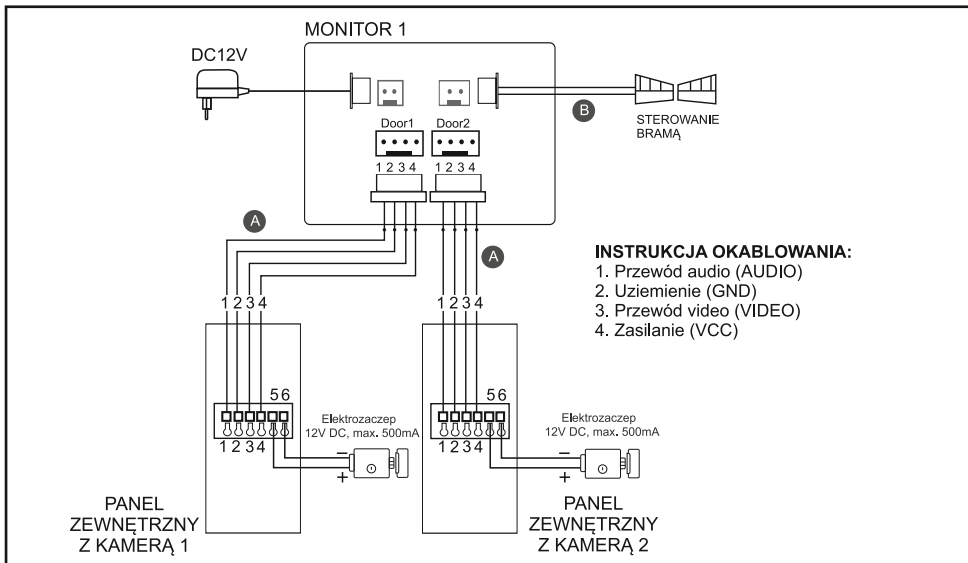



Zestaw nie zawiera dodatkowego panelu zewnętrznego oraz elektrozaczepu!

Nie powinno się prowadzić przewodów wideodomofonu w jednym kablu z przewodami innych instalacji, np. dzwonka, alarmu, telefonu itp. Wszelkie przewody energetyczne i telekomunikacyjne emitujące silne pola magnetyczne (np. kolumny głośnikowe odbiornik telewizyjny) będące w bezpośrednim kontakcie z przewodami łączącymi panel zewnętrzny z monitorem i mogą wpłynąć niekorzystnie na działanie zestawu.

**Jeżeli użytkownik posiada inne przewody połączeniowe niż zalecane to dopuszcza się ich zastosowanie, niemniej należy dokonać próbnego podłączenia zestawu celem sprawdzenia poprawności działania.**

## 4. MONTAŻ

### 4.1. Montaż monitora

#### UWAGA!

**Podczas montażu odłącz zasilanie od monitora!**

1. Wybierz miejsce instalacji monitora.
2. Optymalna wysokość umieszczenia monitora to 140-160 cm dostosowana do indywidualnych potrzeb.
3. Wywierć dwa otwory w ścianie na wybranej wysokości i umieść w nich kołki i śruby montażowe.
4. Podłącz przewody zgodnie ze schematem podłączenia.
5. Zawieś urządzenie na śrubach.
6. Podłącz zasilacz do gniazdka.

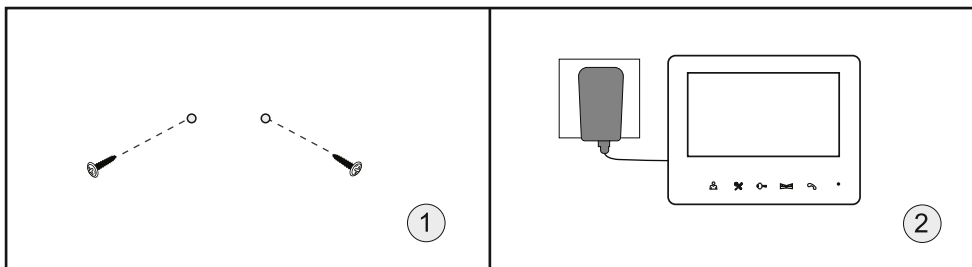

### 4.2. Montaż panelu zewnętrznego z kamera

Właściwe umiejscowienie panelu zewnętrznego decyduje o komforcie użytkownika. Pamiętaj aby nie wybierać miejsc o dużym nasłonecznieniu i narażonych na obfite opady atmosferyczne.

**Kamera powinna być zainstalowana na wysokości 1,4~1,7 m.**

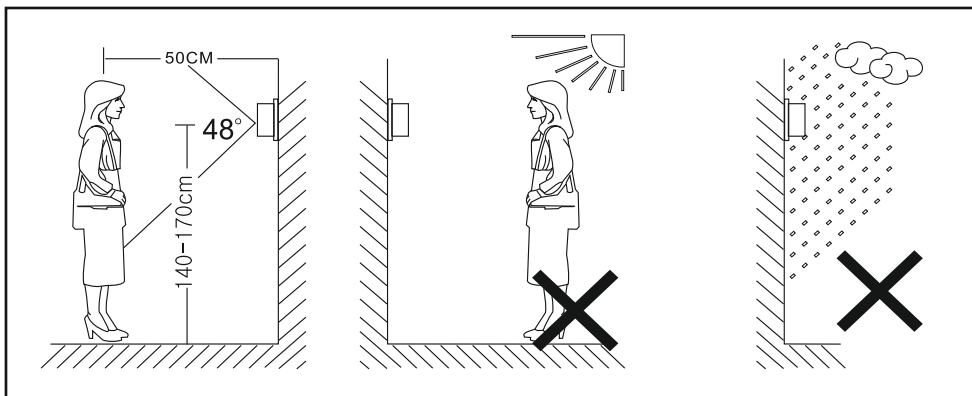

## UWAGA!

### Podczas montażu odłącz zasilacz!

1. Wybierz odpowiednie miejsce instalacji kamery.
2. Wywierć otwory w ścianie i włóż do nich silikonowe kołki. Za pomocą wkrętów przykręć daszek ochronny na wysokości 1,4m - 1,7m.
3. Zdejmij metalową obudowę panelu, uzupełnij swoje nazwisko lub numer domu na tabliczce, a następnie załóż metalową obudowę.
4. Podłącz przewody zgodnie ze schematem.
5. Załóż i przykręć kamerę do daszku ochronnego za pomocą śruby od spodu.

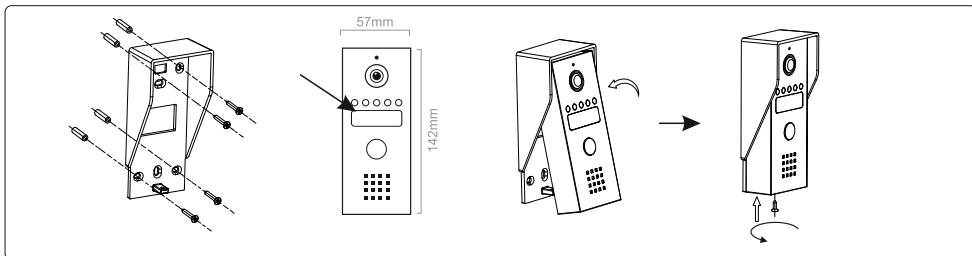



## 5. OBSŁUGA ZESTAWU



### UWAGA!

1. Wszelkie czynności wykonuj przy odłączonym zasilaniu.
2. Nie instaluj monitora w pobliżu urządzeń silnie emitujących pole magnetyczne jak telewizor, głośniki.
3. Nie instaluj monitora w miejscu narażonym na dużą wilgoć.
4. Nie instaluj monitora w miejscu narażonym na duże wibracje i wstrząsy oraz silne promienie słoneczne.
5. Nie zanurzaj urządzenia w wodzie i innych płynach.
6. Nie obsługuj urządzenia gdy uszkodzona jest obudowa.
7. Nie otwieraj urządzenia i nie dokonuj samodzielnych napraw.
8. Nie używaj urządzenia niezgodnie z jego przeznaczeniem.
9. Natychmiast wyłącz zasilanie, jeżeli z panelu zewnętrznego lub monitora wydobywają się „nienormalne” dźwięki.
10. Po dokonaniu instalacji i montażu zdejmij folię ochronną z ekranu monitora.







1. Naciśnij przycisk dzwonka na panelu zewnętrznym w celu wywołania. Na monitorze automatycznie pojawi się obraz osoby odwiedzającej i usłyszysz dźwięk dzwonka. Dotknięcie przycisku  na panelu monitora rozpocznie rozmowę. Ponowne dotknięcie przycisku zakończy rozmowę. Rozmowa może trwać maksymalnie 120 sekund.



2. Dotknij przycisk , aby odblokować elektrozaczep.



3. Dotknij przycisk , aby uaktywnić sterowanie bramą.

4. Dotknij przycisk  na monitorze, aby włączyć podgląd z kamery. Czas podglądu wynosi 40 sekund. Ponowne naciśnięcie przycisku spowoduje przełączenie widoku na obraz z kamery 2. Podczas monitorowania możesz dotknąć przycisk  w celu włączenia rozmowy z osobą znajdującą się na zewnątrz.

5. Ustawienia dźwięku i głośności dzwonka, głośności rozmowy, jasności i koloru obrazu:

- w trybie monitoringu lub rozmowy dotknij przycisk  na monitorze, aby wejść w ustawienia. Panel ustawień wyświetli się w prawym, górnym rogu ekranu, dotknij ponownie przycisk , aby przejść kolejno do opcji „Ustawienia dźwięku” , „Ustawienia głośności dzwonka” , „Ustawienia głośności rozmowy” , „Ustawienia jasności obrazu” , „Ustawienia koloru obrazu” , „Wyjście”.

- po wyborze odpowiedniej opcji można dostosować ustawienia naciskając , aby zwiększać wartość danego parametru lub , aby zmniejszać jego wartość.

6. Tryb „nie przeszkadzać”: dotknij i przytrzymaj przycisk  na monitorze, krótki sygnał dźwiękowy potwierdzi wejście urządzenia w tryb „nie przeszkadzać”. W tym trybie po naciśnięciu przycisku wywołania na monitorze pojawi się obraz z kamery, ale nie będzie odtwarzany dźwięk dzwonka. W prawym górnym rogu wyświetlacza pojawi się ikonka . Tryb „nie przeszkadzać” zostanie automatycznie wyłączony po 12 godzinach. Aby wyłączyć go szczybiej dotknij i przytrzymaj ponownie przycisk , podwójny krótki sygnał dźwiękowy potwierdzi opuszczenie trybu. Monitor wrócił do normalnej pracy.

## 6. ROZWIĄZANIE PROBLEMÓW

### 1. Brak fonii i wizji, żadna lampka kontrolna nie świeci

- a) brak napięcia zasilającego,
- b) uszkodzony lub źle podłączony przewód połączeniowy, sprawdź swoją instalację pod kątem wymagań technicznych strona 4,
- c) sprawdź, czy instalacja nie jest narażona na działanie wody, wilgoci etc.

### 2. Nieostry lub błady obraz

- a) sprawdź ustawienia i dostosuj parametry.

### 3. Na obrazie liczne zakłócenia, brak synchronizacji (obraz miga)

- a) przewód połączeniowy posiada przekrój niedostosowany do długości,
- b) zbyt długie połączenie - zastosuj przewód ekranowy,
- c) zła jakość przewodu,
- d) silne źródło zakłóceń elektromagnetycznych - zastosuj przewód ekranowy.

### 4) Fonia w monitorze przerywa lub sprzęga

- a) sprawdź swoją instalację pod kątem wymagań technicznych.
- b) sprawdź, czy instalacja nie jest narażona na działanie wody, wilgoci etc.

### 5) Elektrozaczepek nie otwiera się za każdym razem

- a) sprawdź niezależne działanie elektrozaczepek podłączając go pod wymagane napięcie itd.

### 6) Porysowany od nowości monitor

- a) sprawdź, czy zdjęta jest z ekranu folia ochronna.

## 7. DANE TECHNICZNE

<b>TYP URZĄDZENIA</b>	jednorodzinny
<b>SPOSÓB INSTALACJI</b>	4-żyłowy
<b>SYSTEM KOMUNIKACJI</b>	przewodowy
<b>MONITOR</b>	
<b>WIELKOŚĆ EKРАНU</b>	4,3"
<b>ROZDZIELCZOŚĆ</b>	480(RGB)x272
<b>STANDARD</b>	PAL
<b>FUNKCJE</b>	rozmowa, monitoring, sterowanie elektrozaczepem i bramą, regulacja parametrów monitora oraz głośności, tryb "nie przeszkadzać"
<b>ILOŚĆ MELODII</b>	16
<b>POZIOM GŁOŚNOŚCI</b>	rozmowa <80dB, dzwonek <70dB
<b>CZAS ROZMOWY</b>	120s±10%
<b>CZAS MONITORINGU</b>	40s±10%
<b>STEROWANIE BRAMĄ</b>	tak, styk bezpotencjałowy
<b>ZASILANIE</b>	12V DC, 1,5A
<b>POBÓR PRĄDU</b>	czuwanie <1W; praca <12W
<b>TEMPERATURA PRACY</b>	-10°C ~ +40°C
<b>MONTAŻ</b>	natynkowy
<b>MATERIAŁ</b>	ABS
<b>WYMIARY</b>	133x103x19mm
<b>WAGA NETTO</b>	0,182kg
<b>PANEL ZEWNĘTRZNY</b>	
<b>TYP SENSORA</b>	CMOS
<b>ROZDZIELCZOŚĆ</b>	700TVL
<b>KĄT WIDZENIA (PION/POZIOM)</b>	48°/ 68°
<b>DOŚWIETLENIE NOCNE</b>	IR
<b>ILOŚĆ DIOD</b>	4
<b>ZASIĘG WIDZENIA NOCNEGO</b>	1m
<b>STEROWANIE ELEKTROZACZEPEM</b>	12V DC, max. 500mA
<b>STOPIEŃ OCHRONY</b>	IP44
<b>ZASILANIE</b>	od monitora (12V DC)
<b>TEMPERATURA PRACY</b>	-10°C ~ +40°C
<b>MONTAŻ</b>	natynkowy
<b>MATERIAŁ</b>	metal, ABS
<b>WYMIARY</b>	65x143x41mm
<b>WAGA NETTO</b>	0,244kg

**ORNO-LOGISTIC Sp. z o.o.**

ul. Rolników 437  
44-141 Gliwice, Poland  
NIP: 6351831853  
REGON: 243244254  
tel. +48 32 43 43 110, [www.orno.pl](http://www.orno.pl)

**vibell**

## **VIDEODOORPHONE SET LIRA**

### **Model: VI-VID-RO-1077**



**OPERATING AND INSTALLATION INSTRUCTIONS**

# CONTENTS

1.Characteristics and use of the set .....	11
2. Set construction .....	11
3. Wiring diagram.....	12
4. Installation .....	13
5. Set operation.....	14
6. Troubleshooting .....	15
7. Technical data .....	16

## Safety instructions

Before using the device, read this Service Manual and keep it for future use. The manufacturer is not responsible for any damage that can result from improper device installation or operation. Any repair or modification carried out by yourselves results in loss of guarantee. Installation and commissioning of the equipment by the customer are possible if the installer has basic knowledge of electrical systems and the use of proper tools.

In view of the fact that the technical data are subject to continuous modifications, the manufacturer reserves a right to make changes to the product characteristics and to introduce different constructional solutions without deterioration of the product parameters or functional quality.

Additional information about VIBELL products are available at [www.orno.pl](http://www.orno.pl).

Orno-Logistic Sp. z o.o. holds no responsibility for the results of non-compliance with the provisions of the present Manual Orno Logistic Sp. z o.o. reserves the right to make changes to the Manual - the latest version of the Manual can be downloaded from [support.vibell.pl](http://support.vibell.pl) Any translation/interpretation rights and copyright in relation to this Manual are reserved.

1. Do not use the device contrary to its dedication.
2. Disconnect the power supply before performing any activities.
3. Do not immerse the product in water or other liquids.
4. Do not operate the device with damaged housing.
5. Do not break the seals or open the device and do not repair it yourself.
6. The product is not a toy. Keep away from children.
7. Connect only as indicated in the wiring diagrams.

**Damage resulting from incorrect connection is not subject to repair under warranty!**

*Each household is a user of electrical and electronic equipment, and hence a potential producer of hazardous waste for humans and the environment, due to the presence of hazardous substances, mixtures and components in the equipment. On the other hand, used equipment is valuable material from which we can recover raw materials such as copper, tin, glass, iron and others. The weee sign placed on the equipment, packaging or documents attached to it indicates the need for selective collection of waste electrical and electronic equipment. Products so marked, under penalty of fine, cannot be thrown into ordinary garbage along with other waste.*



*The marking means at the same time that the equipment was placed on the market after August 13, 2005. It is the responsibility of the user to hand the used equipment to a designated collection point for proper processing. Used equipment can also be handed over to the seller, if one buys a new product in an amount not greater than the new purchased equipment of the same type. Information on the available collection system of waste electrical equipment can be found in the information desk of the store and in the municipal office or district office. Proper handling of used equipment prevents negative consequences for the environment and human health!*



# 1. CHARACTERISTICS AND USE OF THE SET

The set is used for single-family homes, offices, shops, warehouses and other access control systems.

- ultra-slim 4.3" TFT colour display with panoramic screen;
- touch-sensitive keypad;
- infinitely adjustable monitor parameters: ring and call volume, brightness and colour;
- 16 selectable ring tones;
- 10-step adjustment of ring volume;
- control of electric door opener and gate;
- surround monitoring possible;
- vandal-proof housing of the external panel;
- surface-mounted external panel (protective canopy included).

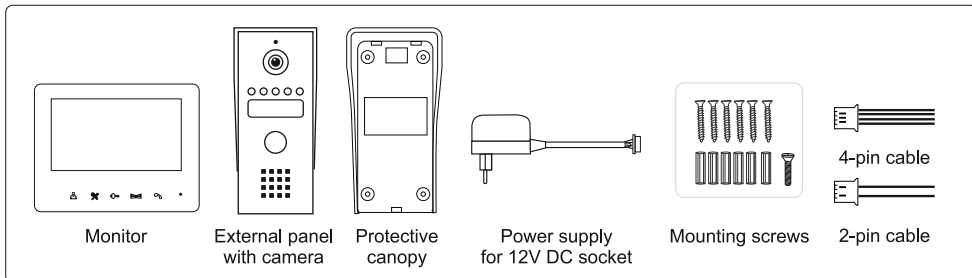

## WARNING!

*Before drilling the installation holes, it is recommended to carry out a functional test of the device. To do this, connect the device for a test according to the wiring diagram. The first person holding the camera should use the button to call the second person who is at the monitor. This person should then carefully inspect the camera's field of view in order to correct the module's position if necessary. Once the measurements have been taken accurately, proceed with the mounting holes after switching off the power supply.*

## 2. SET CONSTRUCTION

### 2.1. Construction of the monitor VI-VID-RO-1077MV

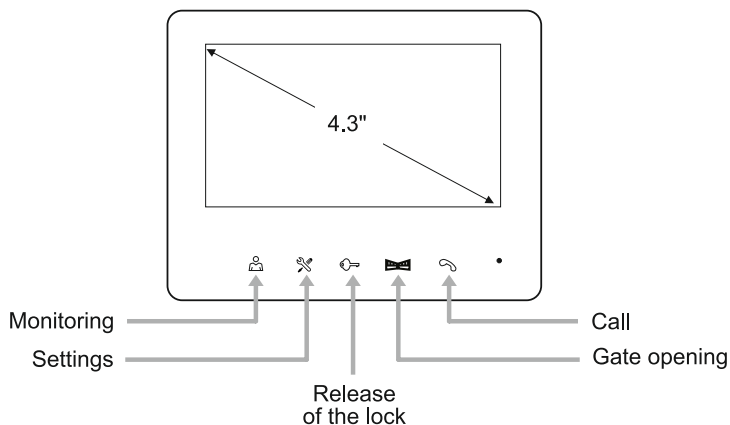





**Set does not include an additional monitor and electric strike!**

*Video intercom cables should not be run in the same cable with cables of other installations, e.g. ring, alarm, telephone, etc. Any power and telecommunication cables emitting strong magnetic fields (e.g. loudspeakers, a TV receiver) are in direct contact with the wires connecting the door panel to the monitor and may adversely affect the operation of the set.*

**If the user has other connecting cables than those recommended, it is permissible to use them, but a test connection of the set should be made to check its correct operation.**

## 4. INSTALLATION

### 4.1. Monitor installation

#### WARNING!

**Disconnect the power supply from the monitor during installation!**

1. Choose a place to install the monitor.
2. The optimal placement height for the monitor is 140-160 cm to suit individual needs.
3. Drill two holes in the wall at the chosen height and place the mounting dowels and screws in them.
4. Connect the cables according to the wiring diagram.
5. Hang the unit on the screws.
6. Connect the power supply to the socket.

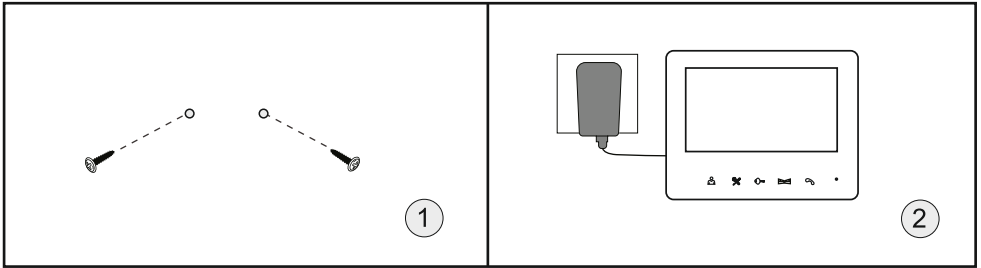

### 4.2. External panel with camera installation

The correct positioning of the external panel determines the comfort of use. Remember to avoid choosing a location that receives a lot of sunlight and is exposed to heavy rainfall.

**The camera should be installed at a height of 1.4-1.7 m.**

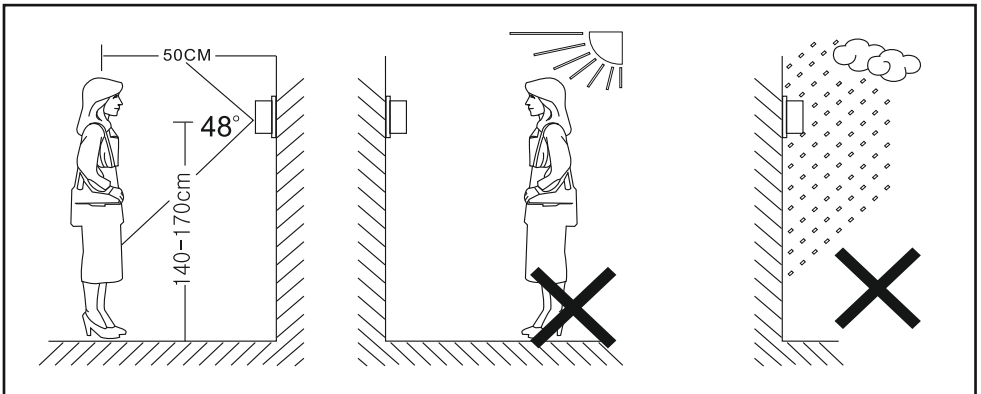

## WARNING!

### Disconnect the power supply during installation!

1. Select a suitable installation location for the camera.
2. Drill holes in the wall and insert silicone dowels. Using screws, screw in the protective canopy at a height of 1.4m-1.7m.
3. Remove the metal casing of the panel, fill in your name or house number on the plate, then replace the metal casing.
4. Connect the wires according to the diagram.
5. Mount and screw the camera to the protective canopy with the screw on the underside.

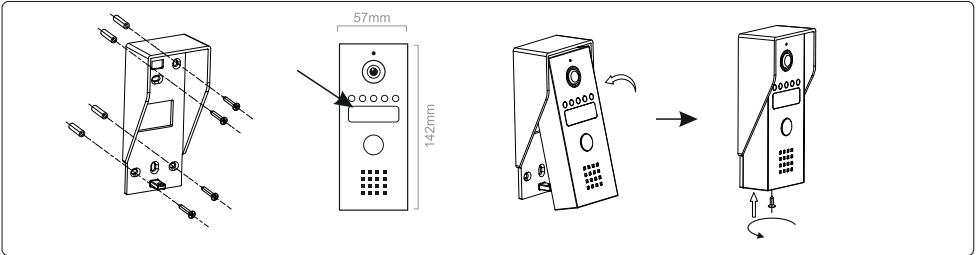



## 5. SET OPERATION



### WARNING!

1. Perform all operations with the power disconnected.
2. Do not install the monitor near equipment that emits a strong magnetic field such as television, speakers.
3. Do not install the monitor in a place exposed to high humidity.
4. Do not install the monitor in a location exposed to high vibration and shock or strong sunlight.
5. Do not immerse the device in water or other liquids.
6. Do not operate the device if the housing is damaged.
7. Do not open the unit or carry out repairs yourself.
8. Do not misuse the device.
9. Immediately switch off the power supply if "abnormal" sounds are emitted from the external panel or monitor.
10. After installation and mounting, remove the protective foil from the monitor screen.







1. Press the ring button on the external panel to make a call. The image of the visitor will automatically appear on the monitor and you will hear a ring tone. Touching the  button on the monitor panel will start the call. Touching the button again will end the call. The call can last up to 120 seconds.



2. Press the  button, to unlock the electric strike.



3. Press the  button, to activate the gate control.

4. Press the  button on the monitor to activate the camera preview. The preview time is 40 seconds. Pressing the button again will switch the view to camera 2. While monitoring, you can touch the  button to engage in a conversation with a person outside.

5. Settings for ringtone and volume, call volume, brightness and picture colour:

- in monitoring or call mode, touch the  button. The settings panel will appear in the upper right corner of the screen, press  button again to go to "Sound settings" , "Ring volume settings" , "Call volume settings" , "Display brightness settings" , "Display colour settings" , "Exit".

- once the desired option has been selected, the settings can be adjusted by pressing the  button to increase the value of the parameter concerned or  to decrease its value.

6. "Do not disturb" mode: touch and hold the  button on the monitor, a short beep will confirm that the unit has entered "do not disturb" mode. In this mode, when the call button is pressed, the camera image will appear on the monitor, but no ringing tone will be played. The  icon will appear in the upper right-hand corner of the display. Do Not Disturb mode will be automatically switched off after 12 hours. To deactivate it faster touch and hold the  button again, a double short beep will confirm the exit of the mode. The monitor has returned to normal operation.

## 6. TROUBLESHOOTING

### 1. No sound or vision, no indicator light on

- a) no power supply voltage,
- b) damaged or badly connected cable, check your installation for technical requirements page 4,
- c) check if installation is not exposed to water, moisture etc.

### 2. Blurred or faint image

- a) check settings and adjust parameters.

### 3. Numerous distortions in the picture, lack of synchronisation (picture flashes)

- a) the connection cable has a cross-section not suitable for its length,
- b) connection too long - use a shielded cable,
- c) bad quality of cable,
- d) strong source of electromagnetic interference - use shielded cable.

### 4) Monitors sound interrupts or jams

- a) check your installation against the technical requirements.
- b) check that the installation is not exposed to water, moisture etc.

### 5) Electric strike does not open every time

- a) check the independent functioning of the electric strike by connecting it to the required voltage, etc.

### 6) New scratched monitor

- a) check that the protective foil is removed from the screen.

## 7. TECHNICAL DATA

<b>MONITOR</b>	<b>TYPE OF DEVICE</b> <b>INSTALLATION METHOD</b> <b>COMMUNICATION SYSTEM</b>	single family 4-wire wired
	<b>SCREEN SIZE</b> <b>RESOLUTION</b> <b>STANDARD</b> <b>FUNCTIONS</b>  <b>NUMBER OF MELODIES</b> <b>VOLUME</b> <b>CALL TIME</b> <b>MONITORING TIME</b> <b>GATE CONTROL</b> <b>POWER SUPPLY</b> <b>POWER CONSUMPTION</b> <b>WORKING TEMPERATURE</b> <b>INSTALLATION</b> <b>MATERIAL</b> <b>DIMENSIONS</b> <b>NET WEIGHT</b>	4,3" 480(RGB)x272 PAL call, monitoring, door and gate control, monitor and volume control, "do not disturb" mode  16 call <80dB, ring <70dB 120s±10% 40s±10% yes, potential-free contact 12V DC, 1,5A standby <1W; work <12W -10°C ~ +40°C surface-mounted ABS 133x103x19mm 0,182kg
<b>EXTERNAL PANEL</b>	<b>SENSOR TYPE</b> <b>RESOLUTION</b> <b>VIEWING ANGLE (VERTICAL/HORIZONTAL)</b> <b>NIGHT LIGHTING</b> <b>NUMBER OF DIODES</b> <b>NIGHT VISION RANGE</b> <b>ELECTRICAL STRIKE CONTROL</b> <b>DEGREE OF PROTECTION</b> <b>POWER SUPPLY</b> <b>WORKING TEMPERATURE</b> <b>INSTALLATION</b> <b>MATERIAL</b> <b>DIMENSIONS</b> <b>NET WEIGHT</b>	CMOS 700TVL 48°/ 68° IR 4 1m 12V DC, max. 500mA IP44 from monitor (12V DC) -10°C ~ +40°C surface-mounted metal, ABS 65x143x41mm 0,244kg

**ORNO-LOGISTIC Sp. z o.o.**

ul. Rolników 437  
44-141 Gliwice, Poland  
NIP: 6351831853  
REGON: 243244254  
tel. +48 32 43 43 110, [www.orno.pl](http://www.orno.pl)

**vibell**

## VIDEO-TÜRSPRECHANLAGE LIRA Modell: VI-VID-RO-1077



**BEDIENUNGS- UND MONTAGEANLEITUNG**

# INHALTSVERZEICHNIS

1. Merkmale und Verwendung des Sets.....	19
2. Aufbau des Sets .....	19
3. Verkabelungsdiagramm .....	20
4. Montage .....	21
5. Handhabung des Sets .....	22
6. Problemlösung .....	23
7. Technische Daten .....	24

## Sicherheitshinweise

Vor der Inbetriebnahme des Geräts die Bedienungsanleitung sorgfältig lesen und für die Zukünftige Inanspruchnahme bewahren. Selbstständige Reparaturen und Modifikationen führen zum Verlust der Garantie. Der Hersteller haftet nicht für die Schäden, die aus falschem Gebrauch des Gerätes folgen können. Die Selbstmontage und Inbetriebnahme ist möglich, sofern der Monteur über elektrische Grundkenntnisse verfügt und die entsprechenden Werkzeuge verwendet.

In Anbetracht der Tatsache, dass die technischen Daten ständig geändert werden, behält sich der Hersteller das Recht auf Änderungen in Bezug auf Charakteristik des Produkts und Einführung anderer Konstruktionslösungen, die die Parameter der Gebrauchsfunktionen nicht beeinträchtigen, vor.

Zusätzliche Informationen zum Thema der Produkte der Marke VIBELL finden Sie auf der Internetseite [www.orno.pl](http://www.orno.pl). Die Firma Orno-Logistic Sp. z o.o. haftet nicht für die Folgen der Nichteinhaltung der Empfehlungen, die in dieser Bedienungsanleitung zu finden sind. Die Firma Orno-Logistic Sp. z o.o. behält sich das Recht vor, Änderungen am Handbuch vorzunehmen - die aktuelle Version können Sie unter [support.vibell.pl](http://support.vibell.pl) heruntergeladen. Alle Übersetzungs- und Interpretationsrechte sowie Urheberrechte an diesem Handbuch sind vorbehalten.

1. Verwenden Sie das Gerät nicht missbräuchlich.
2. Führen Sie alle Arbeiten bei ausgeschaltetem Gerät durch.
3. Tauchen Sie das Gerät nicht ins Wasser oder in andere Flüssigkeiten.
4. Nutzen Sie das Gerät nicht, wenn das Gehäuse beschädigt ist.
5. Brechen Sie keine Plomben auf, öffnen Sie das Gerät nicht und reparieren Sie es nicht selbst.
6. Das Produkt ist kein Spielzeug. Halten Sie es von Kindern fern.
7. Schließen Sie nur wie in den Schaltplänen angegeben an.

**Schäden, die durch falschen Anschluss entstehen, unterliegen nicht der Reparatur im Rahmen der Garantie!**

*Jeder Haushalt ist ein Benutzer von Elektro- und Elektronikgeräten und daher ein potentieller Produzent von gefährlichen Abfällen für Menschen und Umwelt, da die Geräte Stoffe, Gemische und Komponenten enthalten. Andererseits sind gebrauchte Geräte ein wertvolles Material, aus dem wir Rohstoffe wie Kupfer, Zinn, Glas, Eisen u.s. gewinnen können. Das Symbol des durchgestrichenen Mülleimers auf Geräten, Verpackungen oder den angehängten Dokumenten deutet auf die Notwendigkeit der getrennten Sammlung von Elektro- und Elektronik-Altgeräten hin. So gekennzeichnete Produkte dürfen unter Androhung einer Geldstrafe nicht mit dem Hausmüll entsorgt werden.*



*Diese Kennzeichnung bedeutet gleichzeitig, dass das Gerät nach dem 13. August 2005 in Verkehr gebracht wurde. Der Benutzer soll die Altgeräte einer festgelegten Sammelstelle zur entsprechenden Entsorgung zuführen. Gebrauchte Geräte können auch an den Verkäufer übergeben werden, wenn Sie ein neues Produkt in einer Menge kaufen, die nicht höher als der neu gekaufte Ausrüstung desselben Typs. Informationen zum verfügbaren Sammelsystem für Elektrogeräte finden Sie am Informationspunkt des Geschäfts und im Stadt- / Gemeindeamt. Der sachgemäße Umgang mit gebrauchten Geräten verhindert negative Folgen für die Umwelt und die menschliche Gesundheit!*



# 1. MERKMALE UND VERWENDUNG DES SETS

Das Set wird für Einfamilienhäuser, Büros, Geschäfte, Lagerhallen und andere Zugangskontrollsysteme verwendet.

- Ultraflaches 4,3" TFT-Farbdisplay mit Panoramablick;
- Touchscreen;
- Stufenlose Einstellbare Monitorparameter: Rufton und Anruflautstärke, Helligkeit und Farbe;
- 16 wählbare Ruftöne;
- 10-stufige Lautstärkeregelung der Klingel;
- Steuerung von elektrischen Türöffner und Tor;
- Möglichkeit zur Überwachung der Umgebung;
- vandalismussicheres Gehäuse der Außenstation;
- Aufputzmontage der Außenstation (inklusive Schutzdachim Set);

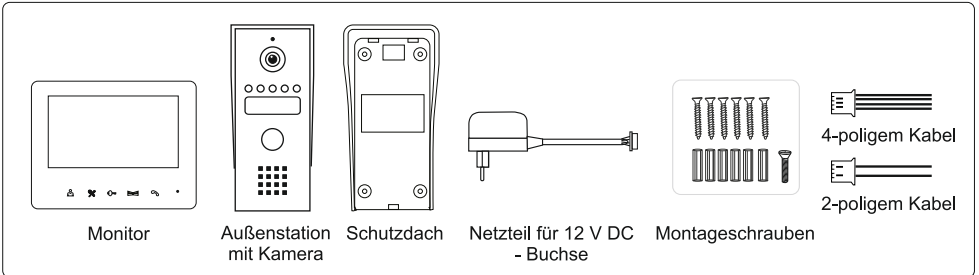

## ACHTUNG!

*Es ist ratsam, den Betrieb des Geräts zu testen, bevor Sie die Befestigungslöcher bohren. Schließen Sie dazu das zu prüfende Gerät gemäß dem Schaltplan an. Die erste Person, die die Kamera hält, sollte mit der Taste die zweite Person anrufen, die am Monitor sitzt. Diese Person sollte das Sichtfeld der Kamera sorgfältig prüfen, um gegebenenfalls die Position des Moduls zu korrigieren. Wenn die Messungen genau durchgeführt wurden, fahren Sie nach dem Ausschalten der Stromversorgung mit den Montagebohrungen fort.*

## 2. AUFBAU DES SETS

### 2.1. Aufbau des Monitors VI-VID-RO-1077MV

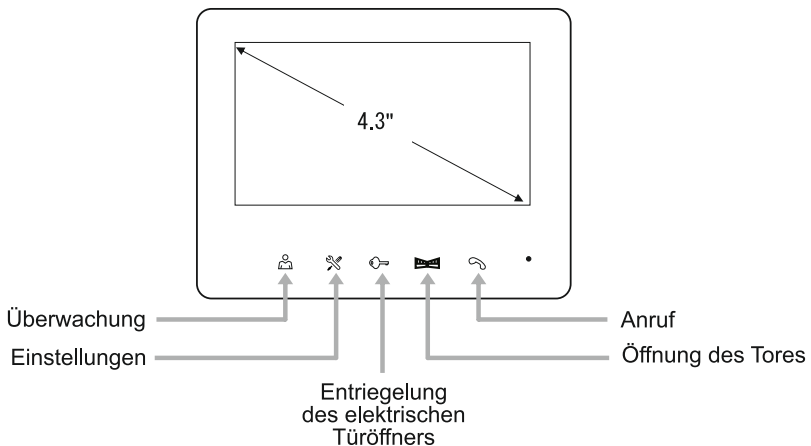

## 2.2. Aufbau des Außenpanels mit Kamera VI-VID-RO-1077KV

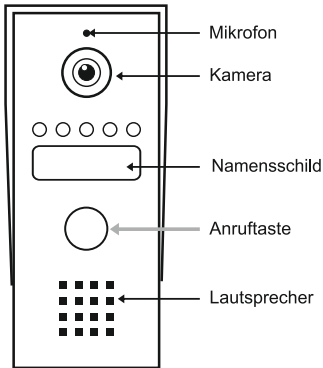

## 3. VERKABELUNGSDIAGRAMM

### ACHTUNG

Es ist verboten, Verbindungen zu stromführenden Geräten herzustellen!  
Die Nichtbeachtung kann zu dauerhaften Schäden und Gesundheitsverlusten führen.

Bei der Planung der Elektroinstallation ist es wichtig, den geeigneten Querschnitt der Leitungen zu berücksichtigen:

Das Kabel, das den Monitor mit dem externen Bedienfeld verbindet bis zu 15 m - empfohlenes Kabel xz TKMXpw 3x2x0,5 mm.

von 15 m bis 50 m - empfohlenes Kabel xz TKMXpw 3x2x0,8 mm.

Der Anschluss an das elektromagnetische Schloss sollte mit einem 1,0mm<sup>2</sup> Kabel (bis zu 5m) oder 1,5mm<sup>2</sup> Kabel (über 5m) erfolgen.

Jeder elektrische Türöffner mit einer Versorgungsspannung von 12VDC und einer Stromaufnahme von max. 500mA. Die Gesamtlänge der Anlage darf 50 m nicht überschreiten.

Die Verwendung von Twisted-Pair-Kabeln wird nicht empfohlen.

### 3.1. Anschlussplan für einen Monitor und zwei externe Panels

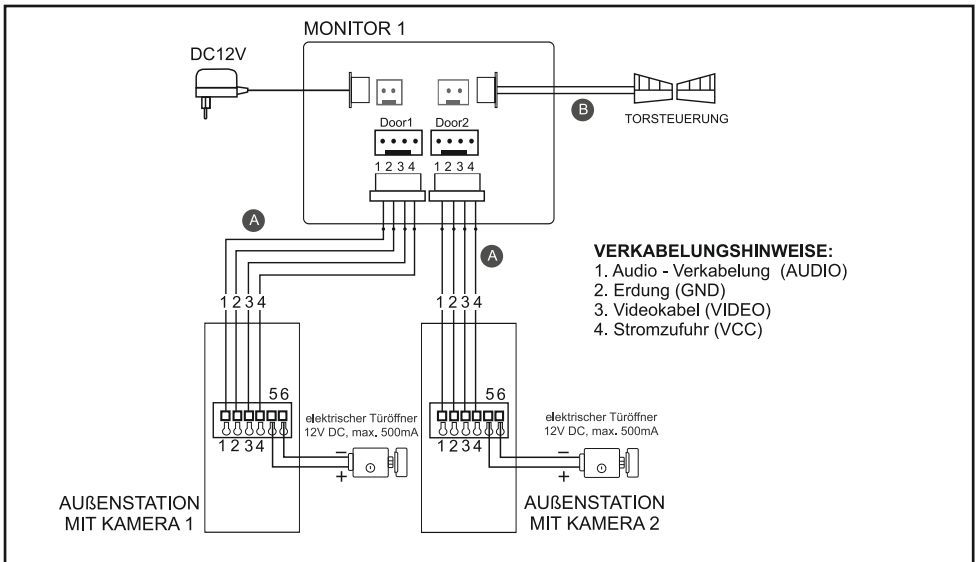



**Set enthält keinen zusätzlichen elektrischen Türöffner!**

Die Kabel der Video-Gegensprechanlage sollten nicht in einem Kabel mit den Kabeln anderer Anlagen, z.B. Klingel, Alarmanlage, Telefon, verlegt werden. Strom- und Telekommunikationskabel, die starke Magnetfelder erzeugen (z. B. Lautsprecher, TV-Empfänger), stehen in direktem Kontakt mit den Kabeln, die die Türstation mit dem Monitor verbinden, und können die Funktion des Geräts beeinträchtigen.

**Wenn der Benutzer über andere als die empfohlenen Anschlusskabel verfügt, können diese verwendet werden, aber es sollte ein Testanschluss des Geräts vorgenommen werden, um den korrekten Betrieb zu überprüfen.**

## 4. MONTAGE

### 4.1. Installation des Monitors

#### **ACHTUNG!**

**Trennen Sie während der Montage die Stromversorgung vom Monitor!**

- 1 Wählen Sie den Installationsort des Monitors.
2. Die optimale Höhe für die Aufstellung des Monitors beträgt 140-160 cm, um den individuellen Bedürfnissen gerecht zu werden.
3. Zwei Löcher in der gewünschten Höhe in die Wand bohren und die Befestigungsdübel und Schrauben einsetzen.
4. Schließen Sie die Drähte gemäß dem Schaltplan an.
5. Hängen Sie das Gerät an den Schrauben auf.
6. Schließen Sie das Netzgerät an die Steckdose an.

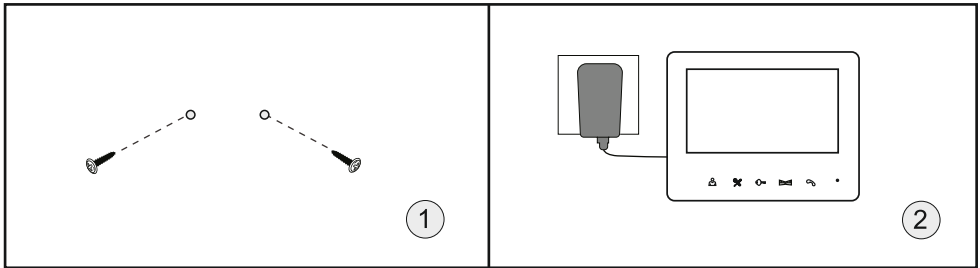

### 4.2. Externes Panel mit Kamerainstallation

Die richtige Positionierung der Außenstation entscheidet über den Nutzungskomfort. Achten Sie darauf, dass Sie keinen Standort wählen, der viel Sonne abbekommt und starken Niederschlägen ausgesetzt ist.

**Die Kamera sollte in einer Höhe von 1,4 m~1,7m installiert werden.**

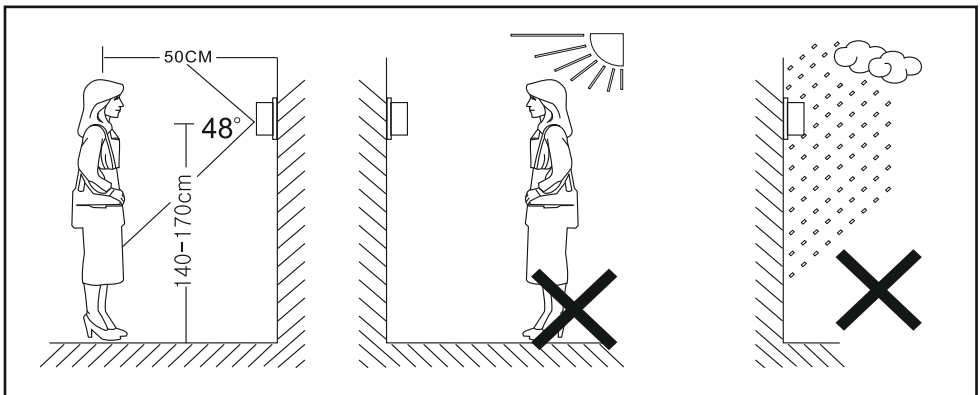

## ACHTUNG!

### Trennen Sie die Stromversorgung während der Installation!

- 1 Wählen Sie einen geeigneten Montageort für die Kamera.
2. Bohren Sie Löcher in die Wand und setzen Sie Silikonstifte ein. Schrauben Sie das Schutzdach in einer Höhe von 1,4m-1,7m ein.
3. Entfernen Sie das Metallgehäuse der Station, tragen Sie Ihren Namen oder Ihre Hausnummer auf der Station ein und bringen Sie dann das Metallgehäuse wieder an.
4. Schließen Sie die Drähte gemäß dem Diagramm an.
5. Montieren Sie die Kamera und schrauben Sie sie mit den Schrauben an der Unterseite an die Sicherheitsabdeckung.

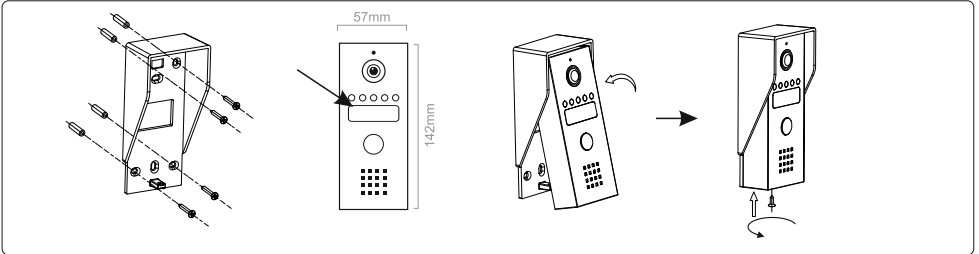

## 5. HANDHABUNG DES SETS



### ACHTUNG!

1. Führen Sie alle Arbeiten bei abgeschalteter Stromversorgung durch.
2. Stellen Sie den Monitor nicht in der Nähe von Geräten auf, die ein starkes Magnetfeld erzeugen, wie z. B. Fernsehgeräte oder Lautsprecherboxen.
3. Stellen Sie den Monitor nicht an einem Ort auf, der starker Feuchtigkeit ausgesetzt ist.
4. Stellen Sie den Monitor nicht an einem Ort auf, der starken Vibrationen und Stößen oder starker Sonneneinstrahlung ausgesetzt ist.
- 5) Tauchen Sie das Gerät nicht in Wasser oder andere Flüssigkeiten.
- 6) Nehmen Sie das Gerät nicht in Betrieb, wenn das Gehäuse beschädigt ist.
- 7) Öffnen Sie das Gerät nicht und führen Sie keine Reparaturen selbst durch.
- 8) Missbrauchen Sie das Gerät nicht.
- 9) Schalten Sie das Gerät sofort aus, wenn ein "abnormales" Geräusch von der Außenstation oder Monitor zu hören ist.
- 10) Entfernen Sie nach der Installation und Montage die Schutzfolie vom Bildschirm.







1. Drücken Sie die Klingeltaste an der Außenstation, um einen Anruf zu tätigen. Das Bild des Besuchers erscheint automatisch auf dem Monitor und Sie hören einen Rufton. Durch Berühren der Taste  auf dem Touchscreen wird der Anruf gestartet. Durch erneutes Berühren der Taste wird der Anruf beendet. Das Gespräch kann maximal 120 Sekunden dauern.



2. Tippen Sie auf die Taste , um den elektrischen Türöffner zu entriegeln.



3. Tippen Sie auf die Taste , um den elektrischen Türöffner zu entriegeln.

4. Berühren Sie die Schaltfläche  auf dem Monitor, um die Kameraansicht zu aktivieren. 2. Während der Überwachung können Sie auf die Schaltfläche  tippen, um ein Gespräch mit der Person draußen zu aktivieren.

5. Einstellungen für Klingelton und Lautstärke, Anruflautstärke, Bildhelligkeit und Farbe:

- im Überwachungs- oder Anrufmodus die Taste  berühren. , um die Einstellungen einzugeben. Das Einstellungsfeld erscheint in der oberen rechten Ecke des Touchscreen, berühren Sie die Taste  erneut, um zu "Toneinstellungen" , "Ruf lautstärkeeinstellungen" , "Anruflautstärkeeinstellungen" , "Bildhelligkeitseinstellungen" , "Beenden" zu gelangen.

- Nachdem Sie die gewünschte Option ausgewählt haben, können Sie die Einstellungen durch Drücken von  anpassen. Um den Inhalt eines bestimmten Parameters zu erhöhen oder  um zu verringern.

6. "Bitte nicht stören"-Modus, Wenn Sie die Taste  auf dem Monitor berühren und gedrückt halten, bestätigt ein kurzer Piepton, dass das Gerät in den "Bitte nicht stören"-Zustand übergeht. Wenn in diesem Modus die Anruftaste gedrückt wird, erscheint das Kamerabild auf dem Monitor, aber es ertönt kein Rufton. In der oberen rechten Ecke des Displays erscheint das Symbol . Der "Bitte nicht stören"-Modus wird nach 12 Stunden automatisch ausgeschaltet. Zum schnelleren Ausschalten berühren und halten Sie die Taste  erneut. Ein doppelter kurzer Piepton bestätigt das Verlassen des Modus. Der Monitor ist zum normalen Betrieb zurückgekehrt.

## 6. PROBLEMLÖSUNG

### 1. Kein Ton oder Bild, keine Kontrollleuchte leuchtet

- a) keine Versorgungsspannung,
- b) beschädigtes oder falsch angeschlossenes Anschlusskabel, überprüfen Sie Ihre Anlage auf technische Voraussetzungen Seite 4.
- c) Vergewissern Sie sich, dass die Anlage keinem Wasser, keiner Feuchtigkeit usw. ausgesetzt ist.

### 2. Verschwommenes oder blasses Bild

- a) Einstellungen überprüfen und Parameter anpassen.

### 3. Bild hat viel Rauschen, keine Synchronisation (Bild blinkt)

- a) Das Verbindungskabel hat einen für seine Länge ungeeigneten Querschnitt,
- b) die Verbindung ist zu lang - verwenden Sie ein abgeschirmtes Kabel,
- c) schlechte Qualität des Kabels,
- d) starke Quelle elektromagnetischer Störungen: abgeschirmtes Kabel verwenden.

### 4. Der Ton auf dem Monitor fällt aus oder wird verzerrt

- a) Überprüfen Sie Ihre Installation anhand der technischen Anforderungen.
- b) Vergewissern Sie sich, dass die Anlage keinem Wasser, keiner Feuchtigkeit usw. ausgesetzt ist.

### 5. Elektrisches Türschloss öffnet nicht jedes Mal

- a) Überprüfen Sie den unabhängigen Betrieb des elektrischen Türöffners, indem Sie ihn an die erforderliche Spannung usw. anschließen.

### 6. Bildschirm zerkratzt seit neu

- a) Überprüfen Sie, ob die Schutzfolie vom Touchscreen entfernt wurde

## 7. TECHNISCHE DATEN

<b>MONITOR</b>	<b>GERÄTETYP</b> <b>INSTALLATIONSMETHODE</b> <b>KOMMUNIKATIONSSYSTEM</b>	einfamilien 4-draht verkabelt
	<b>BILDSCHIRMGRÖßE</b> <b>AUFLÖSUNG</b> <b>STANDARD</b> <b>EIGENSCHAFTEN</b>  <b>ANZAHL DER MELODIEN</b> <b>LAUTSTÄRKENIVEAU</b> <b>GESPRÄCHSZEIT</b> <b>ÜBERWACHUNGSZEIT</b> <b>TORSTEUERUNG</b> <b>STROMVERSORGUNG</b> <b>STROMVERBRAUCH</b> <b>BETRIEBSTEMPERATUR</b> <b>MONTAGE</b> <b>MATERIAL</b> <b>ABMESSUNGEN</b> <b>NETTOGEWICHT</b>	4,3" 480(RGB)x272 PAL Gespräch, Überwachung, Tür- und Torsteuerung, Monitor- und Lautstärkeregelung, „Bitte-nicht-stören“-Modus  16 Gespräch <80dB, Klingel <70dB 120s±10% 40s±10% ja, potenzialfreier Kontakt 12V DC, 1,5A Standby <1W; Betrieb <12W -10°C ~ +40°C Aufputzmontage ABS 133x103x19mm 0,182kg
<b>AUßENSTATION</b>	<b>SENSOR-TYP</b> <b>AUFLÖSUNG</b> <b>SICHTWINKEL (VERTIKAL / HORIZONTAL)</b> <b>NACHTBELEUCHTUNG</b> <b>LED-S ANZAHL</b> <b>REICHWEITE DER NACHTSICHT</b> <b>ELEKTRISCHER TÜRÖFFNERKONTROLLE</b> <b>SCHUTZART</b> <b>STROMVERSORGUNG</b> <b>BETRIEBSTEMPERATUR</b> <b>MONTAGE</b> <b>MATERIAL</b> <b>ABMESSUNGEN</b> <b>NETTOGEWICHT</b>	CMOS 700TVL 48° / 68° IR 4 1m 12V DC, max. 500mA IP44 vom Monitor aus (12V DC) -10°C ~ +40°C Aufputzmontage Metall, ABS 65x143x41mm 0,244kg