

vibell

CE

WIDEO MONITOR

INSTRUKCJA OBSŁUGI I MONTAŻU
Model: OR-VID-EX-1060PMV



STOP!

Zanim przystąpisz do montażu
koniecznie przeczytaj
INSTRUKCJĘ OBSŁUGI!

Uszkodzenia wynikające z błędnego
podłączenia

**NIE PODLEGAJĄ NAPRAWIE
Z TYTUŁU GWARANCJI!**

SPIS TREŚCI

UWAGI	3
GŁÓWNE CECHY I FUNKCJE	3
BUDOWA MONITORA	4
INSTALACJA I SCHEMAT PODŁĄCZENIA	5
MONTAŻ	8
DANE TECHNICZNE PRZEWODÓW	8
OBSŁUGA	9
- Menu główne systemowe	9
- Menu operacyjne	10
- Odbieranie połączeń przychodzących	10
- Regulacja głośności dźwięku	11
- Regulacja jasności/koloru/kontrastu	11
- Monitoring	11
- Funkcja interkomu	11
- Funkcja nadawania	11
- Monitorowanie dźwięku	12
- Przechwytywanie obrazu	12
- Automatyczna funkcja DVR	12
- Ręczne nagrywanie plików VIDEO	12
- Automatyczna sekretarka	13
- Zmiana komunikatu automatycznej sekretarki	13
- Budzik i kalendarz elektroniczny	14
- Przeglądanie zdjęć, filmów video, DVR i plików multimedialnych	14
- Kasowanie pojedynczych plików i folderów	15
- Parametry przechwytywania obrazów, zapisu video i DVR	16
- Ustawienia systemowe	16
ROZWIĄZANIE PROBLEMÓW	22
DANE TECHNICZNE	23

UWAGA

Przed podłączeniem i użytkowaniem urządzenia prosimy o dokładne zapoznanie się z niniejszą instrukcją obsługi. W razie jakichkolwiek problemów ze zrozumieniem jej treści prosimy o skontaktowanie się ze sprzedawcą urządzenia. Samodzielny montaż i uruchomienie urządzenia jest możliwe pod warunkiem posiadania przez montażystę podstawowej wiedzy z zakresu elektryki i używania odpowiednich narzędzi. Niemniej zalecane jest dokonanie montażu urządzenia przez wykwalifikowany personel.

Producent nie odpowiada za uszkodzenia mogące wynikać z nieprawidłowego montażu czy eksploatacji urządzenia. Dokonywanie samodzielnych napraw i modyfikacji skutkuje utratą gwarancji.

Z uwagi na fakt, że dane techniczne podlegają ciągłym modyfikacjom, Producent zastrzega sobie prawo do dokonywania zmian bez uprzedzenia. Wszelkie prawa do tłumaczenia/interpretowania oraz prawa autorskie niniejszej instrukcji są zastrzeżone.

1. Wszelkie czynności wykonuj przy odłączonym zasilaniu.
2. Nie zanurzaj urządzenia w wodzie i innych płynach.
3. Nie obsługuj urządzenia gdy uszkodzona jest obudowa.
4. Nie otwieraj urządzenia i nie dokonuj samodzielnych napraw.
5. Nie używaj urządzenia niezgodnie z jego przeznaczeniem.
6. Nie instaluj monitora w pobliżu urządzeń silnie emitujących pole magnetyczne jak telewizor, głośniki.
7. Nie instaluj monitora w miejscu narażonym na dużą wilgoć, wibracje, wstrząsy oraz silne promienie słoneczne.
8. Wyłącz zasilanie jeżeli z urządzenia wydobywają się "nie normalne" dźwięki.
9. Po dokonaniu instalacji i montażu zdejmij folię ochronną z ekranu monitora.

Każde gospodarstwo jest użytkownikiem sprzętu elektrycznego i elektronicznego, a co za tym idzie potencjalnym wytwórcą niebezpiecznego dla ludzi i środowiska odpadu, z tytułu obecności w sprzęcie niebezpiecznych substancji, mieszanin oraz części składowych. Z drugiej strony zużyty sprzęt to cenny materiał, z którego możemy odzyskać surowce takie jak miedź, cyna, szkło, żelazo i inne.

Symbol przekreślonego kosza na śmieci umieszczany na sprzęcie, opakowaniu lub dokumentach do niego dołączonych oznacza, że produktu nie wolno wyrzucać łącznie z innymi odpadami. Oznakowanie oznacza jednocześnie, że sprzęt został wprowadzony do obrotu po dniu 13 sierpnia 2005 r.





Obowiązkiem użytkownika jest przekazanie zużytego sprzętu do wyznaczonego punktu zbiórki w celu właściwego jego przetworzenia. Informacje o dostępnym systemie zbierania zużytego sprzętu elektrycznego można znaleźć w punkcie informacyjnym sklepu oraz w urzędzie miasta/gminy. Odpowiednie postępowanie ze zużytym sprzętem zapobiega negatywnym konsekwencjom dla środowiska naturalnego i ludzkiego zdrowia!

GŁÓWNE CECHY I FUNKCJE

- Element zestawu wideodomofonowego VIBELL
- 7 calowy, kolorowy, wysokiej rozdzielczości ekran LCD
- Ultra płaski bezsłuchawkowy, głośnomówiący monitor
- Dotykowy ekran
- Menu OSD w języku polskim i angielskim
- Moduł pamięci
- Gniazdo zewnętrznej karty SD
- Funkcja monitoringu DVR (nagrywanie sekwencji wideo)
- Funkcja automatycznej sekretarki
- Budzik i zegar
- Funkcja interkomu po zastosowaniu dodatkowego monitora
- 7 dźwięków dzwonka do wyboru
- Regulacja jasności, koloru oraz głośności dzwonka i wywołania
- Możliwość rozbudowy o kamerę wideodomofonową oraz kamery przemysłowe CCTV
- Umożliwia prowadzenie rozmowy z osobą znajdującą się przy wejściu i jednoczesną obserwację na ekranie monitora
- Zdalne sterowanie elektrozaczepek (brak w zestawie) oraz bramą

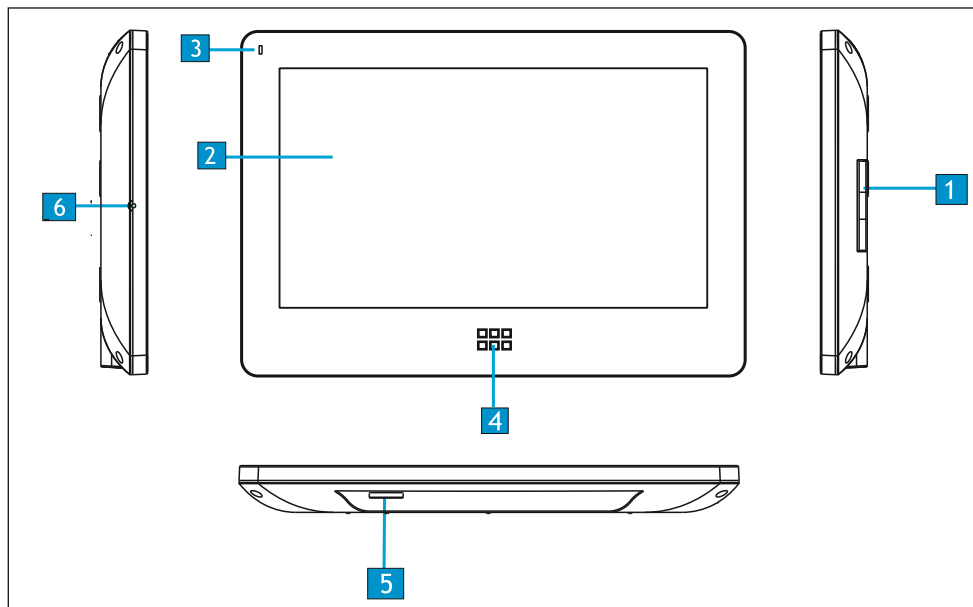
BUDOWA MONITORA



Nr	Lp.	Opis funkcji
1	Głośnik	
2	LCD	
3	Wskaźnik	Wskaźnik zasilania
4	Przycisk 	Wejście do głównego menu głównego
5	Gniazdo na kartę microSD	
6	Mikrofon	

1. Port 2 przyłączy panela zewnętrznego

System może obsłużyć maksymalnie 1 monitor główny, 3 monitory dodatkowe, 2 panele zewnętrzne z kamerą i 8 kamer przemysłowych CCTV.

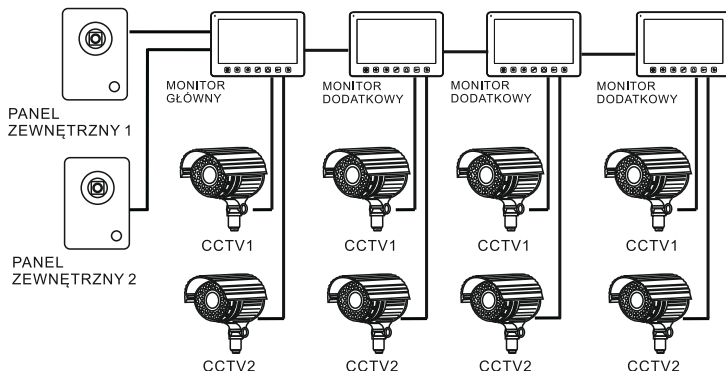

2. Port 2 przyłączy kamer przemysłowych

System może obsłużyć maksymalnie 1 monitor główny, 1 panel zewnętrzny z kamerą, 9 kamer przemysłowych CCTV i 3 monitory dodatkowe.

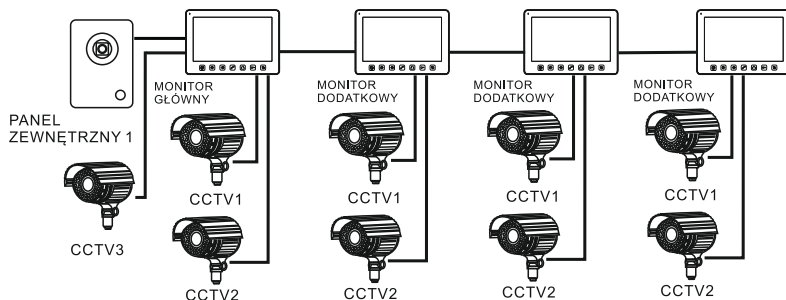

Projektując instalację elektryczną należy uwzględnić odpowiedni przekrój przewodów:
 do 30 m - zalecany przewód XzTKMXpw 3 x 2 x 0,5 mm²
 od 30 m do 100 m - zalecany przewód XzTKMXpw 3 x 2 x 0,8 mm²

Połączenie z rygłem elektromagnetycznym powinno być przeprowadzone przewodem 2 x 1 mm².
Z zestawem poprawnie współpracuje dowolny elektrozaczep o napięciu 12V DC i natężeniu do 450mA (brak w zestawie).

Elektrozaczep o napięciu 12VDC i poborze prądu do 450mA (brak w zestawie) nie wymaga dodatkowego zasilania.

Całkowita długość instalacji nie może przekroczyć 100 metrów.
 Absolutnie nie zalecamy stosowania przewodów typu skrętka komputerowa.

Schemat podłączenia 1

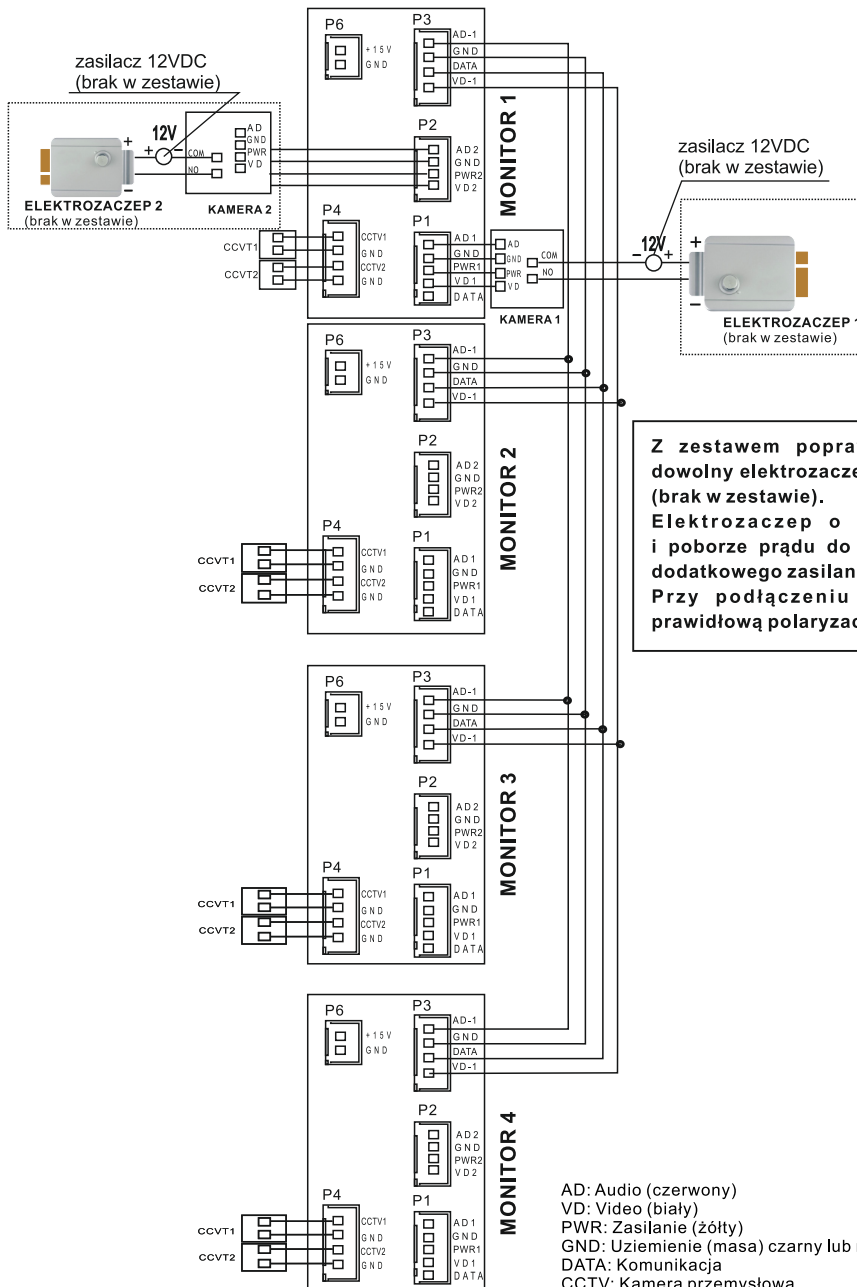

Z zestawem poprawnie współpracuje dowolny elektroczep o napięciu 12V DC (brak w zestawie). Elektroczep o napięciu 12V DC i poborze prądu do 450mA nie wymaga dodatkowego zasilania. Przy podłączeniu należy zachować prawidłową polaryzację jak na schemacie!

- AD: Audio (czerwony)
- VD: Video (biały)
- PWR: Zasilanie (żółty)
- GND: Uziemienie (masa) czarny lub niebieski
- DATA: Komunikacja
- CCTV: Kamera przemysłowa

Schemat podłączenia 2

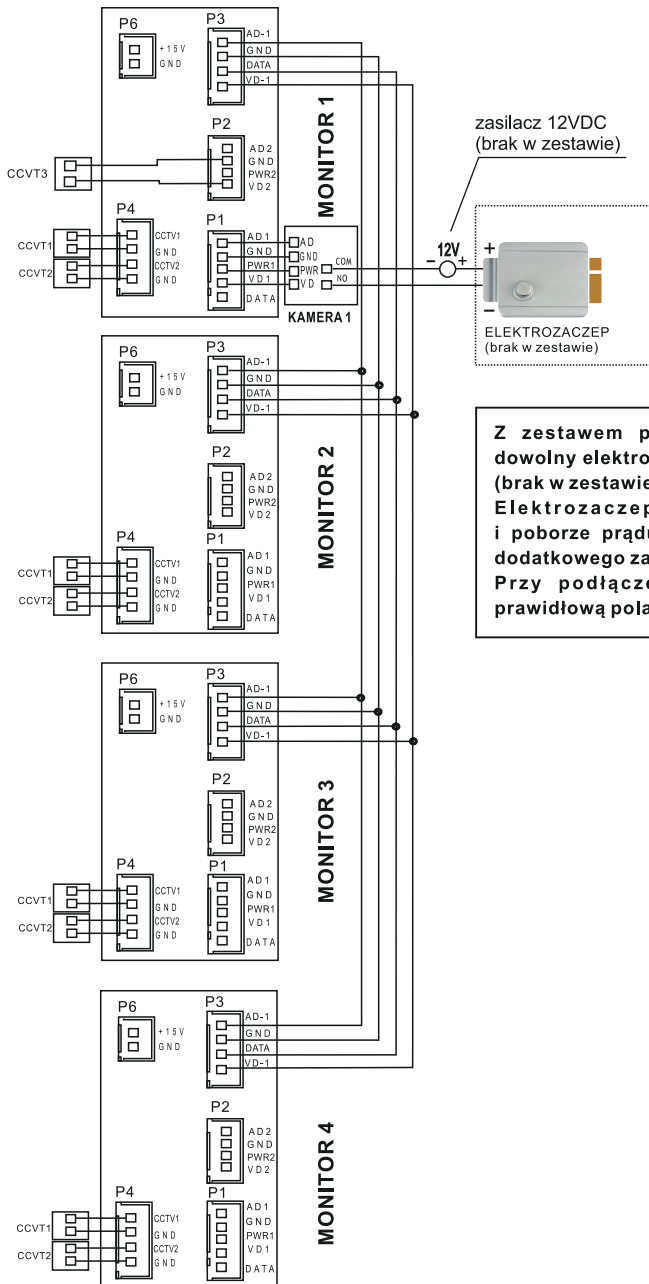

Z zestawem poprawnie współpracuje dowolny elektroczep o napięciu 12V DC (brak w zestawie). Elektroczep o napięciu 12V DC i poborze prądu do 450mA nie wymaga dodatkowego zasilania. Przy podłączeniu należy zachować prawidłową polaryzację jak na schemacie!

MONTAŻ

1. Określ pozycję montażową monitora:
2. Sugerowana wysokość 1,5~1,6 metra;
3. Ramkę montażową odłącz od tylnej części monitora.
4. Zamontuj ramkę na ścianie.
5. Podłącz okablowanie, zgodnie z ze schematem podłączenia.
6. Przymocuj monitor do wspornika montażowego.
7. Po zamontowaniu panela zewnętrznego podłącz zasilanie.

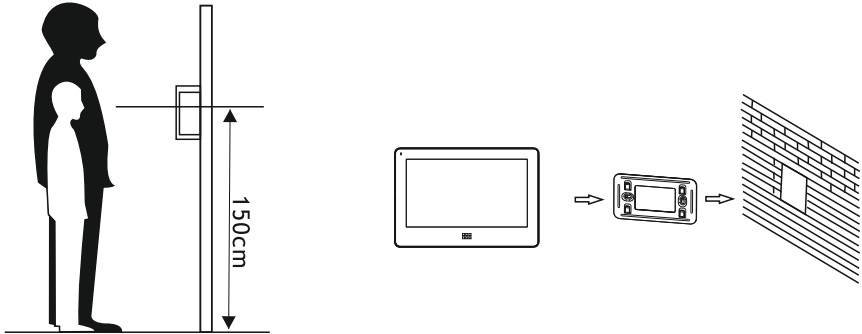

Przed wykonaniem otworów montażowych zaleca się wykonać próbę działania urządzenia. W tym celu podłączamy urządzenie na próbę wg. schematu podłączenia. Po dokładnym sprawdzeniu należy przystąpić do wykonania otworów montażowych po wcześniejszym wyłączeniu zasilania.

DANE TECHNICZNE PRZEWODÓW

Nie powinno się prowadzić przewodów wideodomofonu w jednym kablu z przewodami innych instalacji np. dzwonnka, alarmu itp. Wszelkie przewody energetyczne i telekomunikacyjne emitujące silne pola magnetyczne (np. kolumny głośnikowe, odbiorniki telewizyjne) będące w bezpośrednim kontakcie z przewodami łączącymi panel zewnętrzny z monitorem mogą wpłynąć niekorzystnie na działanie zestawu.





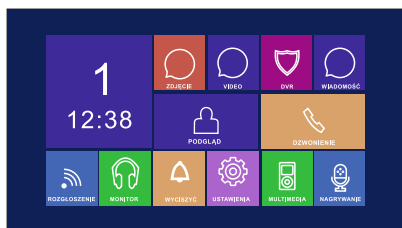

Uwagi: Szczegółowy schemat połączenia elektrozaczepek - patrz instrukcja z kasyety zewnętrznej OR-VID-EX-1057KV, OR-VID-EX-1061KV, OR-VID-EX-1062KV, OR-VID-EX-1063KV.



MENU GŁÓWNE SYSTEMOWE

W trybie czuwania dotknij na panelu monitora przycisk  aby wejść do menu głównego.

Aby zamknąć menu przesunij palcem po ekranie w lewo.

	Przejrzyj/skasuj zapisane obrazy.	W przypadku pojawienia się nowych/nieprzejrzanych zdjęć w prawym rogu pojawi się NO.
	Przejrzyj/skasuj zapisane filmy.	W przypadku pojawienia się nowych/nieprzejrzanych filmów w prawym rogu pojawi się NO.
	Przejrzyj/skasuj pliki DVR.	
	Przejrzyj/skasuj pliki zapisane na karcie Micro SD.	
	Przeglądaj/skasuj zarejestrowane pliki audio. Zmień sygnał wiadomości.	W przypadku pojawienia się nowych/nieprzejrzanych plików audio w prawym rogu ikony pojawi się NO.

	Rejestruj pliki audio.	
	Kalendarz.	Wyświetla datę, dzień i godzinę.
	Podgląd panela zewnętrznego.	Wejście do trybu monitoringu panela zewnętrznego.
	Przeniesienie połączenia.	Wejście do trybu przeniesienia rozmowy.
	Rozgłoszenie.	Transmisja na inne monitory.
	Odsłuchanie.	Wejście w tryb odsłuchania.
	Ustawienia systemowe.	Wejście do ustawień systemowych.

MENU OPERACYJNE

System obsługuje 5 różnych czynności:



1. Kliknięcie: kliknięcie w dowolnym pustym punkcie ekranu spowoduje wyświetlenie menu operacyjnego. Aby ukryć menu kliknij ponownie.
2. Przesunięcie w lewo: przesunięcie w lewo umożliwia powrót do poprzedniego menu
3. Przesunięcie w prawo: ukrywanie menu w multimedialnym panelu użytkownika /widok następnego zdjęcia.
4. Przesunięcie w górę: w ustawieniach systemowych powoduje przejście do ostatniej strony.
5. Przesunięcie w dół: w ustawieniach systemu powoduje przejście do ostatniej strony.

Jeżeli monitor jest w trybie monitoringu lub rozmowy poniższe menu pojawi się po prawej stronie ekranu:

Opis ikony								
	Nagrywanie	Zakończ rozmowę	Zadzwoń/ Przenieś połączenie	Przełączanie monitora	Regulacja parametrów monitora	Przechwytywanie obrazu	Zapisz	Odblokuj

Odbieranie połączeń przychodzących

Naciśnięcie przycisku wywołania na panelu zewnętrznym spowoduje, że wszystkie podłączone monitory wyemitują sygnał dzwonka, a na ekranie LCD wyświetli się komunikat „POŁĄCZENIE PRZYCHODZĄCE”.

Dotknij ikonę  aby rozpocząć rozmowę (czas rozmowy wynosi 60 sekund). Jeśli chcesz zdalnie odblokować drzwi dotknij ikonę . Na ekranie pojawi się komunikat OTWIERANIE DRZWI 1. Jeśli chcesz zdalnie otworzyć bramę dotknij ikonę .

1. W przypadku gdy w czasie rozmowy nastąpi nowe wywołanie, wyświetlony zostanie komunikat GOŚĆ PRZY DRZWIACH 2. Aby przejść do drugiej rozmowy dotknij ikonę .

2. W czasie rozmowy z gościem możesz przenosić połączenia na inne monitory w systemie.

Jeśli chcesz przekazać połączenie do innej osoby kliknij ikonę .

(Na ekranie pojawi się komunikat PRZEKAZYWANIE DO INNYCH POKOJÓW).





Regulacja głośności dźwięku

W trybie rozmowy/interkomu kliknij ikonę  aby wejść do menu regulacji głośności, następnie kliknij **+** lub **-** aby wyregulować głośność.

Regulacja jasności/koloru/kontrastu



Po włączeniu ekranu dotknij ikonę  aby wyregulować najpierw głośność, a następnie kliknij ponownie tą ikonę, aby wejść do menu regulacji JASN/KOLOR/KONT, kliknij **+** lub **-** aby wyregulować jasność, kolor i kontrast.

Monitoring - kontrola panela zewnętrznego lub kamer CCTV

W trybie czuwania dotknij na monitorze  aby wejść do głównego menu systemowego, a następnie dotknij ikonę . Możesz wyświetlić obrazy z podłączonego panela zewnętrznego i kamer CCTV. Podczas monitoringu panela zewnętrznego istnieje możliwość wyciszenia mikrofonu dzwonka. W tym celu należy dotknąć ikonę . Jeżeli mikrofon pracuje w trybie normalnym kliknij  aby otworzyć drzwi.



Jeżeli system rozbudowany jest o dodatkowe monitory (maksymalnie 4) można wykonywać poniższe operacje.

Połączenia wewnętrzne między monitorami - interkom



W trybie czuwania monitora dotknij  aby wejść do głównego menu systemowego, a następnie dotknij ikonę  aby uruchomić funkcję. Jeżeli posiadasz podłączone ze sobą więcej niż 2 monitory możesz wybrać NR monitora docelowego na ekranie.

Funkcja nadawania

Funkcja ta umożliwia nadawanie informacji na wszystkie monitory w domu.

W trybie czuwania dotknij  aby wejść do głównego menu systemowego, następnie dotknij ikonę . Na ekranie wyświetlony zostanie komunikat ŻADANIE NADAWANIA, a na pozostałych monitorach NADAWANIE. Teraz można rozpocząć nadawanie.

Monitorowanie dźwięku

Aby aktywować funkcję wejdź do głównego menu systemowego dotykając , a następnie dotknij ikonę . Jeżeli posiadasz połączone więcej niż 2 monitory wewnętrzne możesz kliknąć NR monitora docelowego na ekranie.

Uwaga:

a: W trybie monitorowania użytkownik może słuchać dźwięków z monitorowanego pomieszczenia, ale osoby przebywające w pomieszczeniu monitorowanym nie będą słyszeć głosu osoby monitorującej.



b: Funkcja monitorowania kanału audio dostępna jest tylko wtedy, gdy w docelowym monitorze włączona została funkcja MOŻE BYĆ MONITOROWANY. Sprawdź menu systemowe aby zobaczyć, jak uruchomić funkcję MOŻE BYĆ MONITOROWANY.

Przechwytywanie obrazu

1. Automatyczne przechwytywanie obrazu: „Jakość automatycznego przechwytywania” należy ustawić na 1, 2 lub 3 w USTAWIENIACH SYSTEMOWYCH. System będzie automatycznie robił i zapisywał zdjęcia kiedy gość zadzwoni do drzwi.

2. Ręczne przechwytywanie obrazu: W trybie rozmowy i monitorowania dotknij ikonę , aby przechwycić obraz ręcznie. Na ekranie wyświetlony zostanie komunikat OBRAZ PRZECHWYCONY.

Automatyczna funkcja DVR

Aby aktywować funkcję należy wejść do głównego menu systemowego dotykając , a następnie dotknąć ikonę .

W ustawionym czasie możliwa jest rejestracja obrazów video z kamery panela zewnętrznego lub kamery przemysłowej CCTV

Uwaga:

(a) Funkcja DVR nie zapisuje dźwięku.

(b) Aby w pełni wykorzystać funkcję DVR należy podłączyć kartę microSD o pojemności 8G.

(c) Aby uzyskać wysokiej jakości obraz video należy wybrać rozdzielczość: 640* 480.

(d) W przypadku jednoczesnego ustawienia daty rozpoczęcia i daty zakończenia zapisu funkcja DVR uruchomi się niezwłocznie w ciągu 24 godzin i pozostanie stale włączona.

Ręczne nagrywanie plików video

W trybie wywołania lub monitoringu dotknij ikonę , aby ręcznie zarejestrować obraz.

Dotknij ponownie ikonę , aby zakończyć rejestrację.

Automatyczna sekretarka

Funkcja ta pozwala Twoim gościom na pozostawienie wiadomości głosowe kiedy nikogo nie ma w domu. Przed opuszczeniem domu aktywuj funkcję **AUTOMATYCZNE ZOSTAWIANIE WIADOMOŚCI** w menu **USTAWIENIA SYSTEMOWE**. Po tym jak gość wciśnie przycisk wywołania na panelu zewnętrznym i nikt nie odbierze przed zakończeniem sygnału dzwonka, gość usłyszy komunikat „Dzień dobry, w tej chwili nikogo nie ma w domu, prosimy o pozostawienie wiadomości po sygnale” i będzie miał 20 sekund aby nagrać swoją

Zmiana komunikatu automatycznej sekretarki

Jeżeli chcesz zmienić komunikat automatycznej sekretarki w menu systemowym naciśnij ikonę  i zarejestruj wiadomość głosową.

Następnie wyjdź z bieżącej funkcji i naciśnij ikonę .

Na ekranie wyświetlone zostaną nagrane pliki AUDIO.jak na rys. 1



rys. 1

Dotknij plik audio który chcesz ustawić jako sygnał początkowy a następnie

ikonę  (Ustawienie sygnału), aby wejść do menu „USTAW TON. ALARMU”

jak na rys. 2



rys. 2

Aby zmienić opcję TYP ALARMU należy dotknąć ikonę TON SYSTEMU lub TON UŻYTKOWNIKA

TON PLAY: możesz ustawić osobno wiadomość na powitanie i osobną na pożegnanie klikając: TON ROZPOCZĘCIA lub TON ZAKOŃCZENIA

Aby zmienić głośność wiadomości należy GŁOŚNOŚĆ TONU ALARMU ustawić od 01 do 10 klikając wybraną wartość.

Aby zatwierdzić ustawienia dotknij WYKONAJ aby anulować dotknij WYJŚCIE.

Budzik i kalendarz elektroniczny

.1. Ustawienia BUDZIKA należy dokonać w menu głównym w USTAWIENIACH SYSTEMOWYCH.

2. W momencie aktywacji alarmu budzika można go wyłączyć klikając ikonę dzwonka w lewym górnym rogu ekranu.

3. Gdy na ekranie pojawi się obraz jak na rys. 3 kliknij zegar w lewym rogu ekranu i czas wyświetlany w prawym rogu, a następnie ustaw odpowiednie parametry.





rys. 3

Przeglądanie zdjęć, video, DVR i plików multimedialnych

W trybie czuwania dotknij  aby przejść do głównego menu systemowego. Liczba nieobejrzanych plików wyświetlana jest w prawym rogu ekranu w postaci czerwonej ikony. Nazwy plików składają się z daty i godziny ich utworzenia, przykładowo 01-02-2012 11:30:20 oznacza plik utworzony o godzinie 11:30:20, 1 stycznia 2012 r. Dzięki temu możesz łatwo sprawdzić czas zapisu i nazwy plików.

1. Podgląd zdjęć:

Dotknij ikonę  aby wejść do wykazu plików ze zdjęciami, a następnie kliknij wybrany plik.

Kliknij  lub  aby móc przeglądać zdjęcia.

Obrazy zmieniają się automatycznie co 5 sekund.

Jeżeli chcesz wyjść z galerii obrazów kliknij ikonę  w celu powrotu do poprzedniego menu.



rys. 4

2. Podgląd plików wideo

Dotknij ikonę  aby wejść do wykazu plików wideo z filmami, a następnie kliknij wybrany plik.

Aby odtworzyć film kliknij odpowiednią ikonę, aby wyjść

kliknij  .



rys. 5



3. Odtwarzaj z DVR:

Dotknij ikonę  aby uzyskać dostęp do plików DVR. Postępuj tak samo jak w przypadku odtwarzania plików wideo (Przeglądania filmów).

4. Przeglądanie plików multimedialnych:

Dotknij ikonę  aby uzyskać dostęp do przeglądania plików multimedialnych. Wykonując kroki jak wyżej możesz przeglądać pliki obrazów i odtwarzać muzykę (Oglądanie zdjęć).

Uwaga:

Jeżeli w urządzeniu nie została zainstalowana karta microSD można przeglądać obrazy zapisane w wewnętrznej pamięci monitora.

Kasowanie pojedynczych plików lub folderów

Jeżeli chcesz skasować plik lub folder, wybierz plik lub folder do skasowania z listy a następnie kliknij  a następnie **KASOWANIE** aby zatwierdzić lub **WYJŚCIE** aby anulować.

UWAGA

W taki sam sposób można skasować pliki obrazu, audio lub DVR.

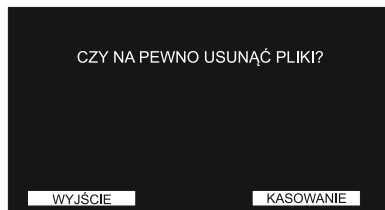

rys. 6

Parametry przechwytywania obrazów, zapisu video i DVR

Funkcja przechwytywania obrazów

Miejsce pamięci	Rozdzielczość	Jakość obrazu
Wewnętrzna pamięć flash	320*240	Ponad 64 szt.
Zewnętrzna karta microSD	640*480	Zależna od pojemności karty microSD

Funkcja nagrywania obrazu video

pojemność karty microSD	Rozdzielczość	Szybkość klatek
1G	320*240	2
2G	320*240	5
4G	320*240	10
>=8G	640*480	10

Funkcja DVR

pojemność karty microSD	Rozdzielczość	Szybkość klatek /sec	Czas nieprzerwanego zapisu video
<2G	Brak funkcji DVR		
2G	320*240	1	Ponad 24 godz.
4G	320*240	1, 2, 5	Po ustawieniu szybkości klatek na 1 - ponad 48 godzin
8G	320*240	1, 2, 5, 10	Po ustawieniu szybkości klatek na 1 - ponad 96 godzin
>=16G	320*240 lub 640*480	1, 2, 5, 10	Po ustawieniu szybkości klatek na 1 i Rozdzielczości na 320*240 - ponad 192 godziny

Uwaga: (a) Czas zapisu video będzie się zmieniał w zależności od zapisywanego materiału (w najgorszym przypadku na karcie 2G można zarejestrować 28 godzin filmu w rozdzielczości 320*240 i szybkości 1 klatki na sekundę; w najlepszym przypadku można zarejestrować ponad 72 godziny filmu.)

(b) Jeżeli użytkownicy systemu zapisują dźwięk systemowy we własnym języku, sugerujemy, aby czas zapisu nie przekraczał 20 sekund; w przeciwnym przypadku w czasie formatowania karty microSD pliki mogą zostać usunięte

Ustawienie systemowe

Po wejściu do głównego menu systemowego kliknij  aby wejść do menu ustawień systemowych jak na rysunkach 7, 8, 9.

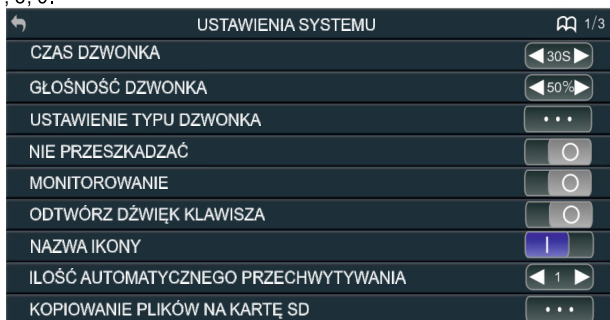

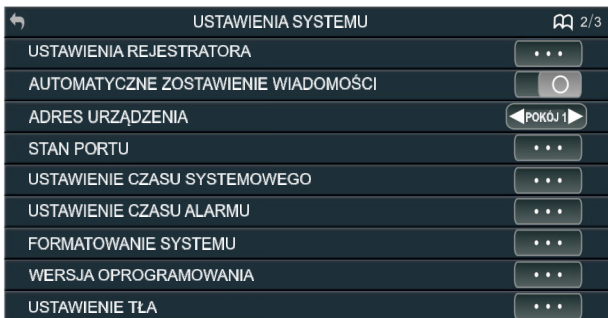

rys. 7



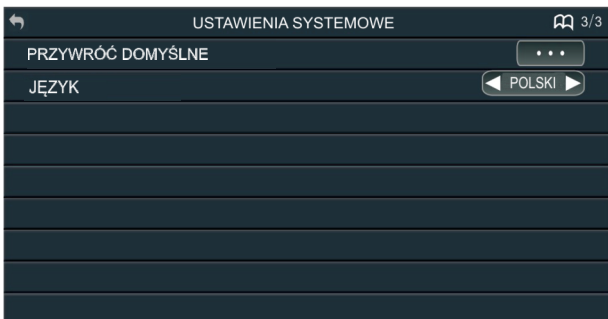





rys. 8







rys. 9

Nr	Pozycje ustawień	Opcje	Uwaga
1-1	CZAS DZWONKA	10S/15S/20S/25S/30S /35S/40S/45S/50S/55S/60S	Czas dzwonienia
1-2	GŁOŚNOŚĆ DZWONKA	10~100%	
1-3	USTAWIENIE TYPU DZWONKA	DRZWI 1 TYP DZWONKA DRZWI 2 TYP DZWONKA INTERKOM TYP DZWONKA	00 - 07
		POWRÓT DO TONU	Dzwonek będzie się powtarzał jeżeli opcja jest 
1-4	NIE PRZESZKADZAĆ		
			Monitor wewnętrzny zostanie wyciszony, kiedy ktoś wciśnie dzwonek/nawiąże połączenie wewnętrzne/rozpocznie nadawanie.

Nr	Pozycje ustawień	Opcje	Uwaga
1-5	MONITOROWANIE		
			
1.6	ODTWÓRZ DŹWIĘK KŁAWISZA		
			
1-7	NAZWA IKONY		Na ekranie nie jest wyświetlana żadna nazwa ikony
			Na ekranie wyświetlone zostaną nazwy ikon
1-8	ILOŚĆ AUTOMATYCZNEGO PRZECHWYTYWANIA	WYŁĄCZ	Nie przechwytyj obrazów automatycznie
		1	Automatyczne przechwytywanie 1 obrazu
		2	Automatyczne przechwytywanie 2 obrazów
		3	Automatyczne przechwytywanie 3 obrazów
1-9	KOPIOWANIE PLIKÓW NA KARTĘ SD	WYJŚCIE	
		KOPIOWANIE	
2-1	USTAWIENIA REJESTRATORA	REJESTRATOR WŁĄCZONY	
		CZUŁOŚĆ CZUJNIKA RUCHU	
		CZAS POCZĄTKOWY	DVR rozpoczyna rejestrowanie.
		CZAS KOŃCOWY	DVR kończy rejestrowanie.
		ILOŚĆ KLATEK	
		ROZDZIELCZOŚĆ	
		CZAS WYGASZACZA EKRANU	
		ŹRÓDŁO NAGRANIA	

Nr	Pozycje ustawień	Opcje	Uwaga
2-1-1	REJESTRATOR		DVR rozpocznie rejestrowanie o GODZINIE ROZPOCZĘCIA.
	WŁĄCZONY		
2-1-2	CZUŁOŚĆ		Oznacza czułość dla uruchomienia wykrywacza ruchu
	CZUJNIKA RUCHU	NISKA	
		WYSOKA	
2-1-3	CZAS POCZĄTKOWY	GODZINA:MINUTA	
2-1-4	CZAS KOŃCOWY	GODZINA:MINUTA	
2-1-5	ILOŚĆ KLATEK	1/2/5/10 KALTKA/KLATEK	Zależna od pojemności karty microSD
2-1-6	ROZDZIELCZOŚĆ	320*240	Zależna od pojemności karty microSD
		640*480	
2-1-7	ŹRÓDŁO NAGRANIA	DRZWI1	
		DRZWI2 (opcja)	
		KAMERA 1 (opcja)	
		KAMERA 2 (opcja)	
2-1-8	CZAS WYĞASZACZA EKRANU	NIGDY/01/02/03/04 /05/10/15/20/25/30/35 /40/45/50/55/60MIN	Po upływie zadanego czasu ekran wyłączy się.
2-2	AUTOMATYCZNE ZOSTAWIANIE WIADOMOŚCI		
			
2-3	ADRES URZĄDZENIA	POKÓJ1/2/3/4	W przypadku ustawienia takich samych adresów opcja ta zostanie wyświetlona na czerwono
2-4	STAN PORTU	STAN PORTU 2	
		Drzwi 2/KAMERA3	
		KAMERA 1	
		KAMERA 2	

Nr	Pozycje ustawień	Opcje	Uwaga
2-5	USTAWIANIE CZASU SYSTEMOWEGO	DATA: DZIEŃ-MIESIĄC-ROK	
		CZAS: GODZINA:MINUTA:SE- KUNDA	
2-6	USTAWIENIA CZASU ALARMU	CZAS ALARMU 1	1. Każdy budzik można ustawić niezależnie. 2. Od ustawionej godziny alarm będzie się włączał co 50 sekund aż do wyłączenia budzika w menu.
		CZAS ALARMU 2	
		CZAS ALARMU 3	
		CZAS ALARMU 4	
		CZAS ALARMU 5	
		CZAS ALARMU 6	
		TYP DZWONKA	00 - 07
2-6-1	CZAS ALARMU 1/2/3/4/5	STAN	
			
		TRYB CYKLU	Dostępne są 4 cykle: POJEDYNCZY/TYDZIEŃ/MIESIĄC/ROK
		WYBÓR TYGODNIA	Działa tylko z rodzajem tygodnia
		CZAS	
	DATA		
2-6-1-1	STAN		
			Alarm uruchomi się o zadanej godzinie.

Nr	Pozycje ustawień	Opcje	Uwaga
2-6-1-2	TRYB CYKLU	POJEDYNCZY	
		TYDZIEŃ	
		MIESIĄC	
		ROK	
2-6-1-3	WYBÓR TYGODNIA	NIEDZIELA	Możesz ustawić stan na każdy dzień poprzez użycie włącz/wyłącz, aby stworzyć grupę alarmów.
		PONIEDZIAŁEK	
		WTOREK	
		ŚRODA	
		CZWARTEK	
		PIATEK	
		SOBOTA	
2-6-1-4	CZAS	GODZINA:MINUTA	
2-6-1-5	DATA	ROK-MIESIĄC-DZIEŃ	W trybie Pojedynczym aktywne są opcje ROK, MIESIĄC, DZIEŃ; w trybie Tydzień wszystkie opcje są nieaktywne; w trybie Miesiąc tylko opcja Dzień jest aktywna; w trybie Rok tylko opcje MIESIĄC i DZIEŃ są aktywne.
2-7	FORMATOWANIE SYSTEMU	KASOWANIE PAMIĘCI FLASH	
		KASOWANIE	
2-8	WERSJA OPROGRAMOWANIA		
2-9	USTAWIENIE TŁA	OBRAZ1; KOLOR1/2/3/4/5/6/7	
3-1	PRZYWRÓĆ DOMYŚLNE		
		PRZYWRÓĆ	
3-2	JĘZYK	POLSKI, ANGIELSKI, ROSYJSKI	

OR-VID-EX-1060PMV

Konfiguracja ustawień sterowania bramy

Wyłącz zasilanie, po 30 sekundach ponownie włącz zasilanie i szybko dotknij i przytrzymaj palec na środku wyświetlacza (matrycy). Gdy pojawi się komunikat: „Proszę ustawić czas systemowy” zdejmij palec z wyświetlacza, dotknij i przytrzymaj przycisk , aż na ekranie ukaże się menu ustawień zaawansowanych.

CZAS ODBLOKOWANIA - czas otwarcia elektrozaczełu (ustawienie fabryczne 05 S zmień na 08S)

ODBLOKOWANIE MONITORA - funkcja używana w systemach wielolokatorskich.

IMPULS STEROWANIA BRAMY - fabrycznie ustawiony jako zamknięty (ukryty), po podłączeniu automatu sterowania bramą istnieje możliwość zmiany czasu otwarcia na 0,2 sekundy lub więcej.

Rozszerzenie trybu odblokowania:

dla video kamer VIBELL ustaw 2

Aby opuścić Ustawienia Zaawansowane naciśnij przycisk menu głównego, wpisane ustawienia zostaną zapamiętane.

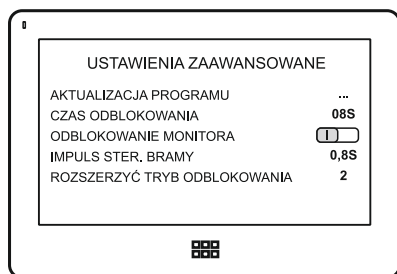

ROZWIĄZANIE PROBLEMÓW

1. Brak fonii i wizji, nic nie działa

- a) brak napięcia zasilającego,
- b) uszkodzony lub źle podłączony monitor

2. Nie ostry lub błdy obraz

- a) sprawdź ustawienia i wyreguluj

3. Na obrazie liczne zakłócenia, brak synchronizacji (obraz miga)

- a) przewód podłączeniowy posiada przekrój niedostosowany do długości
- b) zbyt długie połączenie - zastosuj przewód ekranowy
- c) zła jakość przewodu
- d) silne źródło zakłóceń elektromagnetycznych - zastosuj przewód ekranowy

4. Fonia na monitorze sprzęga

- a) sprawdź swoją instalację pod kątem wymagań technicznych,
- b) sprawdź czy instalacja nie jest narażona na działanie wody i wilgoci itp.

5. Elektrozaczep nie otwiera się za każdym razem

- a) sprawdź niezależne działanie elektrozaczełu

6. Porysowany monitor

- a) sprawdź czy zdjęta jest z ekranu folia ochronna

DANE TECHNICZNE

Nr	Lp.	Zawartość
1	Źródło zasilania	DC15V
2	Pobór mocy	9W(Maks.), 1W(w trybie standby)
3	Temperatura robocza	0°C do + 50°C
4	Wilgotność robocza	0% do 95%
5	Panel wyświetlacza	7 cali
6	Funkcja interkomu	Głośnomówiący
7	Połączenie	4-żyłowe
8	Wymiary	185mm*127,5mm*18mm
9	Waga	385g

PRODUCENT

ORNO-LOGISTIC Sp. z o.o.

ul. Rolników 437, 44-141 Gliwice, tel. 32 43 43 110, www.orno.pl

07/2020