

# ViRONE

## Instrukcja obsługi i montażu

Zestaw wideodomofonowy AVONI MULTI

VDP-77

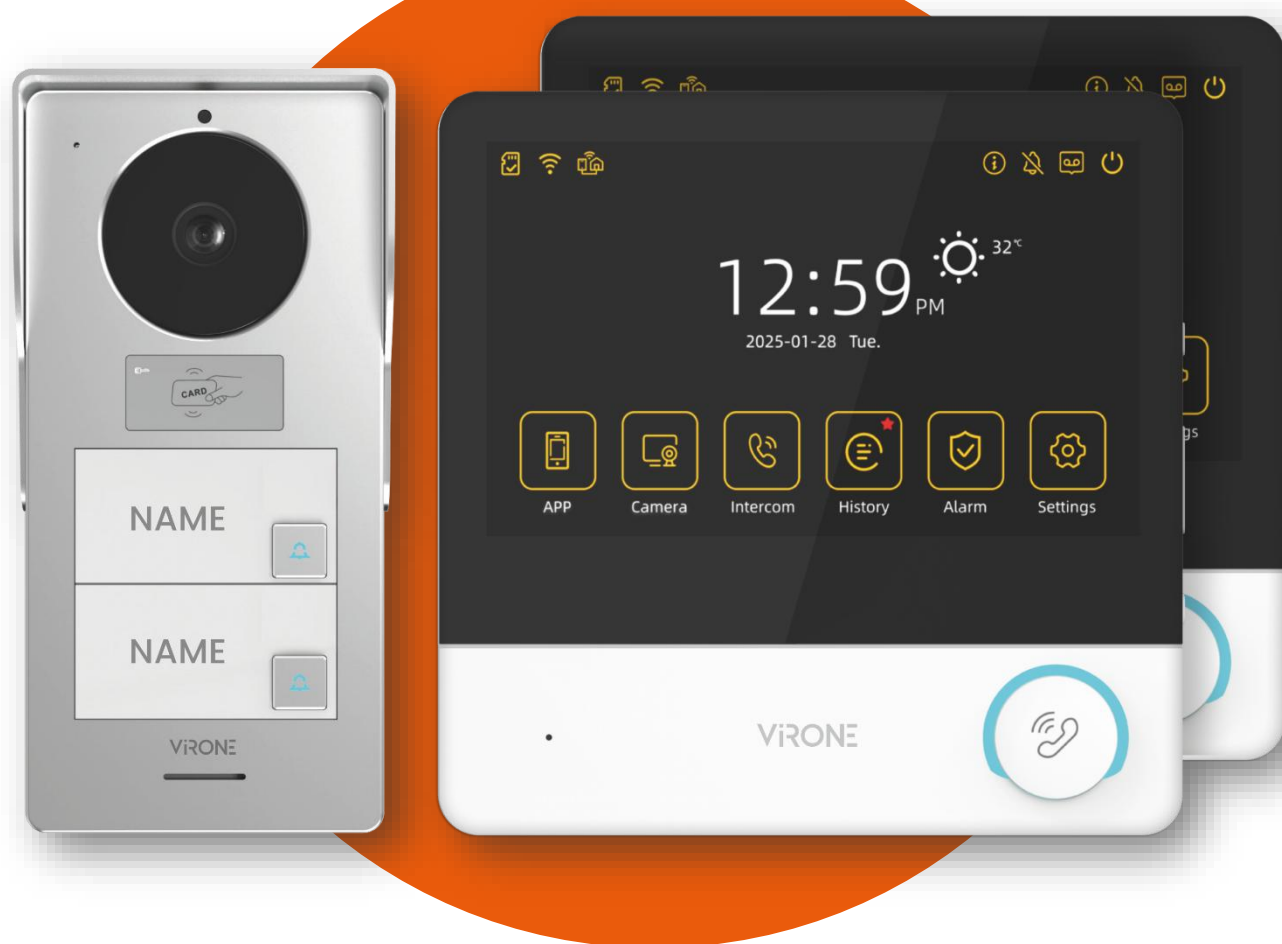

**STOP!**

Zanim przystąpisz do montażu koniecznie przeczytaj instrukcję obsługi!  
Uszkodzenia wynikające z błędnego podłączenia  
**NIE PODLEGAJĄ NAPRAWIE Z TYTUŁU GWARANCJI**

## SPIS TREŚCI

|                                                                       |    |
|-----------------------------------------------------------------------|----|
| 1. UWAGI WSTĘPNE .....                                                | 3  |
| 2. OPIS WYROBU .....                                                  | 3  |
| 3. PRZEZNACZENIE .....                                                | 3  |
| 4. DANE TECHNICZNE .....                                              | 4  |
| 5. BUDOWA ZESTAWU .....                                               | 5  |
| 6. MONTAŻ .....                                                       | 6  |
| 7. PODŁĄCZENIE .....                                                  | 8  |
| 8. OBSŁUGA .....                                                      | 10 |
| ROZMOWA .....                                                         | 10 |
| EKRAN GŁÓWNY .....                                                    | 11 |
| APLIKACJA .....                                                       | 12 |
| KAMERA .....                                                          | 12 |
| INTERKOM .....                                                        | 14 |
| HISTORIA .....                                                        | 15 |
| ALARM .....                                                           | 16 |
| 9. USTAWIENIA SYSTEMOWE .....                                         | 17 |
| OGÓLNE .....                                                          | 17 |
| DŹWIĘK .....                                                          | 18 |
| OBRAZ .....                                                           | 19 |
| DATA I GODZINA .....                                                  | 20 |
| USTAWIENIA SIECI .....                                                | 20 |
| USTAWIENIA SYSTEMU .....                                              | 21 |
| USTAWIENIA SYSTEMU – USTAWIENIA UŻYTKOWNIKA – WYKRYWANIE RUCHU .....  | 21 |
| USTAWIENIA SYSTEMU – USTAWIENIA UŻYTKOWNIKA – USTAWIENIA DRZWI .....  | 22 |
| USTAWIENIA SYSTEMU – USTAWIENIA UŻYTKOWNIKA – USTAWIENIA HASŁA .....  | 22 |
| USTAWIENIA SYSTEMU – USTAWIENIA UŻYTKOWNIKA – USTAWIENIA ALARMU ..... | 23 |
| USTAWIENIA SYSTEMU – USTAWIENIA UŻYTKOWNIKA – MONITORING IPC .....    | 23 |
| USTAWIENIA SYSTEMU – USTAWIENIA UŻYTKOWNIKA – INNE .....              | 24 |
| USTAWIENIA SYSTEMU – USTAWIENIA TECHNICZNE – NR URZĄDZENIA .....      | 24 |
| USTAWIENIA SYSTEMU – USTAWIENIA TECHNICZNE – USTAWIENIA ALARMU .....  | 25 |
| USTAWIENIA SYSTEMU – USTAWIENIA TECHNICZNE – INNE .....               | 25 |
| 15. POŁĄCZENIE WI-FI .....                                            | 26 |
| 16. OBSŁUGA APLIKACJI .....                                           | 27 |
| 17. ROZWIĄZYWANIE PROBLEMÓW .....                                     | 28 |
| 18. CZYSZCZENIE I KONSERWACJA .....                                   | 28 |
| 19. SERWIS POSPRZEDAŻOWY .....                                        | 28 |
| 20. KANAŁY KOMUNIKACJI ZWIĄZANE Z BEZPIECZEŃSTWEM .....               | 28 |
| 21. DODATKOWE INFORMACJE .....                                        | 28 |

## 1. UWAGI WSTĘPNE

### Ostrzeżenia i uwagi dotyczące bezpiecznego stosowania produktu:







1. Przed rozpoczęciem korzystania z urządzenia, zapoznaj się z niniejszą instrukcją obsługi oraz zachowaj ją na przyszłość.
2. Dokonanie samodzielnych napraw i modyfikacji skutkuje utratą gwarancji.
3. Urządzenie może być używane wyłącznie zgodnie z jego przeznaczeniem. Jakiegokolwiek inne zastosowanie uznaje się za niebezpieczne.
4. Producent nie odpowiada za uszkodzenia mogące wynikać z nieprawidłowego montażu czy eksploatacji urządzenia.
5. Montaż urządzenia powinien być wykonany przez osobę doświadczoną i posiadającą odpowiednie uprawnienia.
6. Wszelkie czynności wykonuj przy odłączonym zasilaniu.
7. Nie zanurzaj urządzenia w wodzie i innych płynach.
8. Nie obsługuj urządzenia, gdy uszkodzona jest obudowa.
9. Nie dotykaj bezpośrednio ani pośrednio wew. elementów pracującego urządzenia - grozi porażeniem i/lub oparzeniem.
10. Nie zakrywaj urządzenia. Zapewnij swobodny przepływ powietrza.
11. Nie instalować urządzenia blisko źródeł silnego promieniowania, np. podnośników i innych układów napędowych zasilanych prądem zmiennym.
12. Nie instaluj monitora w miejscu narażonym na dużą wilgoć, wibracje, wstrząsy oraz silne promienie słoneczne.
13. Wyłącz zasilanie, jeżeli z urządzenia wydobywa się dźwięk budzący niepokój.
14. Po dokonaniu instalacji i montażu zdejmij folię ochronną z ekranu monitora.
15. Unikać uderzania, potrąsania i zderzania innych przedmiotów z urządzeniem, gdyż może to spowodować uszkodzenie wewnętrznych elementów kasety.

### Wskazówki dotyczące sposobu utylizacji

 Każde gospodarstwo jest użytkownikiem sprzętu elektrycznego i elektronicznego, a co za tym idzie potencjalnym wytwórcą niebezpiecznego dla ludzi i środowiska odpadu, z tytułu obecności w sprzęcie niebezpiecznych substancji, mieszanin oraz części składowych. Z drugiej strony zużyty sprzęt to cenny materiał, z którego możemy odzyskać surowce takie jak miedź, cyna, szkło, żelazo i inne. Symbol przekreślonego kosza na śmieci umieszczany na sprzęcie, opakowaniu lub dokumentach do niego dołączonych oznacza, że produktu nie wolno wyrzucać łącznie z innymi odpadami. Oznakowanie oznacza jednocześnie, że sprzęt został wprowadzony do obrotu po dniu 13 sierpnia 2005 r. Obowiązkiem użytkownika jest przekazanie zużytego sprzętu do wyznaczonego punktu zbiórki w celu właściwego jego przetworzenia. Informacje o dostępnym systemie zbierania zużytego sprzętu elektrycznego można znaleźć w punkcie informacyjnym sklepu oraz w urzędzie miasta/gminy. Odpowiednie postępowanie ze zużytym sprzętem zapobiega negatywnym konsekwencjom dla środowiska naturalnego i ludzkiego zdrowia!

11/2025

### Zastosowane oznaczenia

| 1.                                                                                 | 2.                                                                                  | 3.                                                                                  |
|------------------------------------------------------------------------------------|-------------------------------------------------------------------------------------|-------------------------------------------------------------------------------------|
|  |  |  |
|  |  |  |

1. Wyrób zgodny dyrektywami UE.
2. Producent.
3. Utylizacja zużytego sprzętu elektrycznego.
4. Dodatkowa dokumentacja i/lub instrukcja obsługi.
5. Zachowaj czystość.
6. Symbol materiału do recyklingu (tektura falista).

## 2. OPIS WYROBU

Zestaw wideodomofonowy AVONI MULTI to nowoczesne rozwiązanie dla budynków wielorodzinnych, łączące bezpieczeństwo i wygodę. Składa się z dwóch monitorów z 7-calowymi dotykowymi ekranami oraz panelu zewnętrznego z kamerą o wysokiej rozdzielczości 2K, czytnikiem RFID i oświetleniem nocnym IR. Intuicyjne 4-żyłowe połączenie umożliwia szybki i prosty montaż, a obsługa furtki i bramy nie wymaga dodatkowego zasilania. Funkcja Wi-Fi i integracja z aplikacją Tuya Smart pozwalają na zdalną obsługę z każdego miejsca. System obsługuje karty microSD, umożliwia zapis zdjęć, filmów oraz rozmów. Obudowa panelu zewnętrznego wykonana z wysokiej jakości aluminium, odporna na warunki atmosferyczne, przystosowany do montażu natynkowego lub podtynkowego. Zestaw można rozbudować do 4 monitorów, 2 paneli zewnętrznych, 2 kamer CCTV i 4 kamer IP.

W zestawie: monitor (2 szt.), zasilacz (2 szt.), ramka montażowa monitora (2 szt.), panel zewnętrzny (1 szt.), daszek ochronny panelu zewnętrznego (1 szt.), ramka montażowa panelu zewnętrznego (1 szt.), pokrywa panelu zewnętrznego (1 szt.), puszka do montażu podtynkowego dla panelu zewnętrznego (1 szt.), śruba zabezpieczająca (1 szt.), śruby (8 szt.), kołki (8 szt.), klucz imbusowy (1 szt.), 4-pinowa wtyczka (6 szt.), 3-pinowa wtyczka (2 szt.), breloki RFID (7 szt.).

## 3. PRZEZNACZENIE

Wideodomofon jest przeznaczony do montażu w budynkach wielorodzinnych. Panel zewnętrzny przystosowany do montażu natynkowego lub podtynkowego, zewnętrznego. Monitor przeznaczony do montażu natynkowego w pomieszczeniach zamkniętych. Zestaw umożliwia zdalną komunikację, kontrolę dostępu oraz sterowanie elektrozapsem i bramą, co czyni go idealnym rozwiązaniem dla domów wolnostojących i innych obiektów wymagających skutecznej kontroli dostępu.

## 4. DANE TECHNICZNE

|                                                                 |                                                                                  |
|-----------------------------------------------------------------|----------------------------------------------------------------------------------|
| TYP URZĄDZENIA:                                                 | wielorodzinny                                                                    |
| SPOSÓB INSTALACJI:                                              | 4-żyłowy                                                                         |
| SYSTEM KOMUNIKACJI:                                             | beprzewodowy – monitor i router WiFi,<br>przewodowy – monitor i panel zewnętrzny |
| CZĘSTOTLIWOŚĆ SIECI BEZPRZEWODOWEJ:                             | 2.400-2.483,5MHz lub 5GHz (802.11b/g/n)                                          |
| MAKSYMALNA MOC NADAWANIA:                                       | <100mW EIRP                                                                      |
| ZGODNOŚĆ Z SYSTEMEM OPERACYJNYM:                                | Android (v6.0 lub nowszy); iOS (13.0 lub nowszy)                                 |
| POBÓR PRĄDU W TRYBIE WYŁĄCZENIA:                                | n/d                                                                              |
| ZUŻYCIE ENERGII W TRYBIE CZUWANIA<br>PRZY PODŁĄCZENIU DO SIECI: | 5W                                                                               |
| CZAS DO PRZEJŚCIA W TRYB CZUWANIA:                              | 30s                                                                              |

### MONITOR

|                                                |                                                                                                                                                                                                    |
|------------------------------------------------|----------------------------------------------------------------------------------------------------------------------------------------------------------------------------------------------------|
| WIELKOŚĆ EKRANU:                               | 7"                                                                                                                                                                                                 |
| ROZDZIELCZOŚĆ:                                 | 1024x600                                                                                                                                                                                           |
| FUNKCJE:                                       | rozmowa, monitoring, sterowanie elektrozaczepem i bramą,<br>regulacja parametrów monitora oraz głośności, tryb wyciszenia,<br>interkom, ramka cyfrowa, automatyczna sekretarka,<br>czytnik kart SD |
| ILOŚĆ MELODII:                                 | 6                                                                                                                                                                                                  |
| REGULACJA GŁOŚNOŚCI:                           | tak                                                                                                                                                                                                |
| CZAS ROZMOWY:                                  | 120s                                                                                                                                                                                               |
| CZAS MONITORINGU:                              | 60s                                                                                                                                                                                                |
| ZASILANIE:                                     | 15V DC 1A                                                                                                                                                                                          |
| POBÓR PRĄDU:                                   | czuwanie <3W; praca <6,6W                                                                                                                                                                          |
| KONTROLA DOSTĘPU – STEROWANIE ELEKTROZACZEPEM: | tak (12V DC, maks. 350mA)                                                                                                                                                                          |
| KONTROLA DOSTĘPU – STEROWANIE BRAMĄ:           | tak (styk bezpotencjałowy)                                                                                                                                                                         |
| TEMPERATURA PRACY:                             | -20°C – +50°C                                                                                                                                                                                      |
| MONTAŻ:                                        | natynkowy                                                                                                                                                                                          |
| MATERIAŁ:                                      | tworzywo sztuczne                                                                                                                                                                                  |
| WYMIARY:                                       | 181 x 181 x 18mm                                                                                                                                                                                   |
| WAGA NETTO:                                    | 0,38kg                                                                                                                                                                                             |

### PANEL ZEWNĘTRZNY

|                                  |                                                                |
|----------------------------------|----------------------------------------------------------------|
| TYP SENSORA:                     | CMOS 1/3"                                                      |
| ROZDZIELCZOŚĆ:                   | 2K, 2560x1440                                                  |
| KĄT WIDZENIA (PION/POZIOM):      | 54°/ 112°                                                      |
| DOŚWIETLENIE NOCNE:              | diody IR                                                       |
| ILOŚĆ DIOD:                      | 4                                                              |
| ZASIĘG WIDZENIA NOCNEGO:         | około 1m                                                       |
| KONTROLA DOSTĘPU – CZYTNIK RFID: | breloki/karty zbliżeniowe 119-128,6kHz (maks. 24 użytkowników) |
| CZUJNIK RUCHU:                   | tak                                                            |
| STOPIEŃ OCHRONY:                 | IP65                                                           |
| ZASILANIE:                       | 15V DC z monitora                                              |
| POBÓR PRĄDU:                     | czuwanie <3W, praca <4W                                        |
| TEMPERATURA PRACY:               | -20°C – +50°C                                                  |
| MONTAŻ:                          | natynkowy / podtynkowy                                         |
| MATERIAŁ:                        | aluminium                                                      |
| WYMIARY:                         | 91 x 182 x 44mm                                                |
| WAGA NETTO:                      | 0,46kg                                                         |

## 5. BUDOWA ZESTAWU

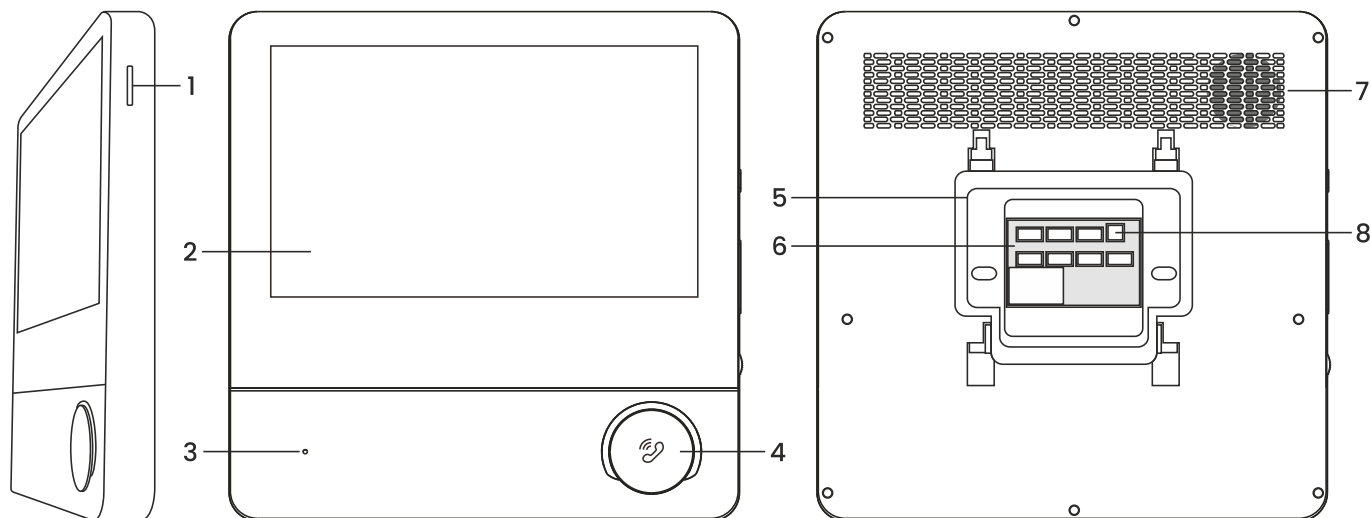

rys. 1 Budowa wideo monitora

### MONITOR

- |                          |                               |                      |
|--------------------------|-------------------------------|----------------------|
| 1. Slot na kartę microSD | 4. Odbierz/zakończ połączenie | 7. Głośnik           |
| 2. Dotykowy ekran LCD    | 5. Miejsce na ramkę montażową | 8. Wejście zasilania |
| 3. Mikrofon              | 6. Gniazda przyłączeniowe     |                      |

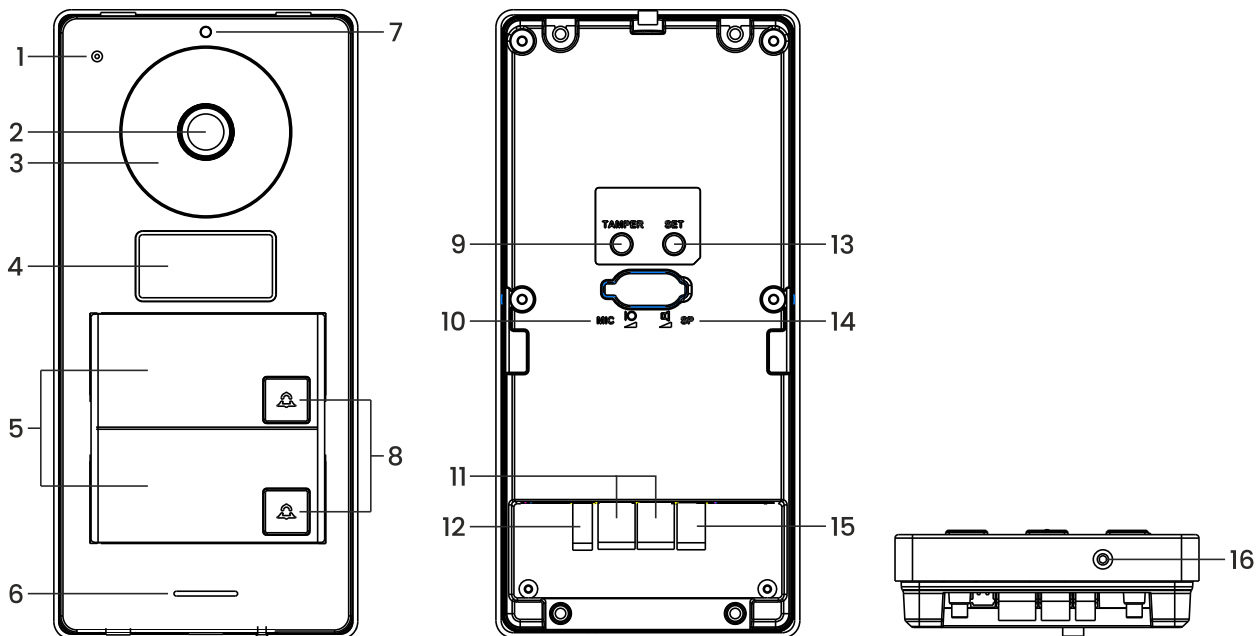

rys. 2 Budowa panelu zewnętrznego

### PANEL ZEWNĘTRZNY

- |                        |                                   |                                                      |
|------------------------|-----------------------------------|------------------------------------------------------|
| 1. Mikrofon            | 7. Czujnik zmierzchu              | 13. Przycisk ustawień                                |
| 2. Obiektyw kamery     | 8. Przycisk wywołania             | 14. Głośność głośnika                                |
| 3. Doświetlenie nocne  | 9. Przycisk antysabotażowy        | 15. Podłączenie elektrozaczepu (12V DC, maks. 350mA) |
| 4. Czytnik RFID        | 10. Czułość mikrofonu             | 16. Śruba zabezpieczająca                            |
| 5. Miejsce na nazwisko | 11. Podłączenie monitora          |                                                      |
| 6. Głośnik             | 12. Podłączenie przycisku wyjścia |                                                      |

## 6. MONTAŻ

### MONTAŻ MONITORA

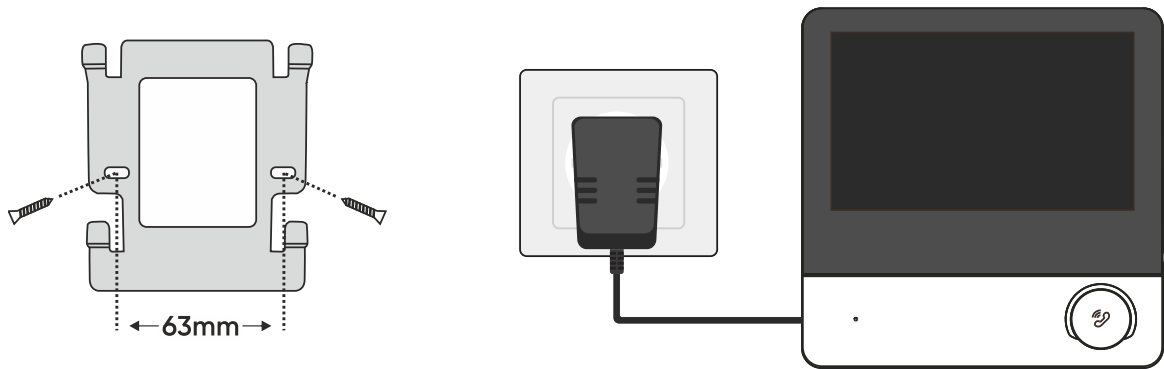

rys. 3 Montaż monitora

1. Wywierć otwory w ścianie i włóż do nich silikonowe kołki.
2. W otwory wkręć śruby, lecz nie dokręcaj ich całkowicie do ściany. Zalecany odstęp od ściany to ok. 5mm.
3. Zawieś monitor na wystających śrubach.
4. Podłącz zasilacz do gniazda 230V AC.

Urządzenia nie należy montować w pobliżu innych urządzeń, które mogą być źródłem silnego promieniowania (TV, DVR, itp.). Podczas montażu należy uważać, aby nie przygnieść przewodów w uchwycie montażowym. Nie należy na siłę mocować monitora do uchwytu montażowego.

### MONTAŻ PANELU ZEWNĘTRZNEGO

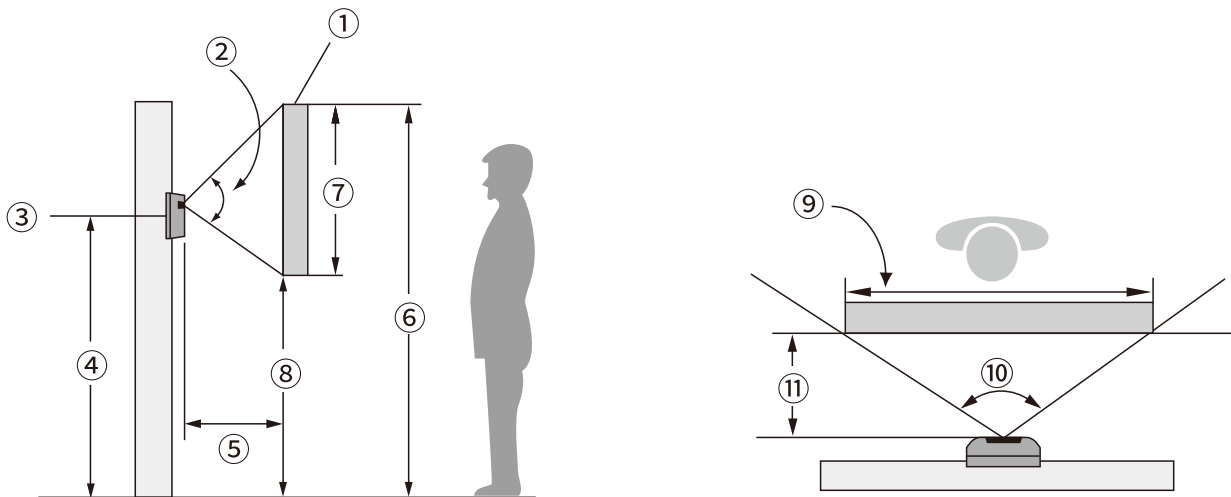

rys. 4 Umieszczenie panelu zewnętrznego

Przykładowy schemat pozycji instalacji i zakresów rejestracji kamery (podane miary są mają charakter orientacyjny i mogą się różnić w zależności od warunków otoczenia). 1. Zakres rejestracji obrazu (wertykalnie). 2. Kąt widzenia kamery (wertykalnie – 54°). 3. Panel zewnętrzny. 4. Wysokość montażu panelu (ok. 145cm). 5. Odległość od kamery (ok. 50cm). 6. Górna granica zakresu rejestracji obrazu (ok. 181cm). 7. Wysokość rejestracji obrazu (ok. 84cm). 8. Dolna granica zakresu rejestracji obrazu (ok. 97cm). 9. Zakres rejestracji obrazu (horyzontalnie). 10. Kąt widzenia kamery (horyzontalnie – 112°). 11. Zalecana odległość od kamery do oglądanych obiektów (ok. 50cm).

Nie instalować urządzenia blisko źródeł silnego promieniowania, np. podnośników i innych układów napędowych zasilanych prądem zmiennym. • Nie instalować urządzenia zewnętrznego w miejscu, w którym panują trudne warunki atmosferyczne, np.: obfite opady atmosferyczne, wysoka temperatura, wysoka wilgotność, wysokie zapylenie, występowanie żrących środków chemicznych. • Urządzenie należy zamontować w miejscu i pozycji, które zapewnia optymalne pole widzenia.

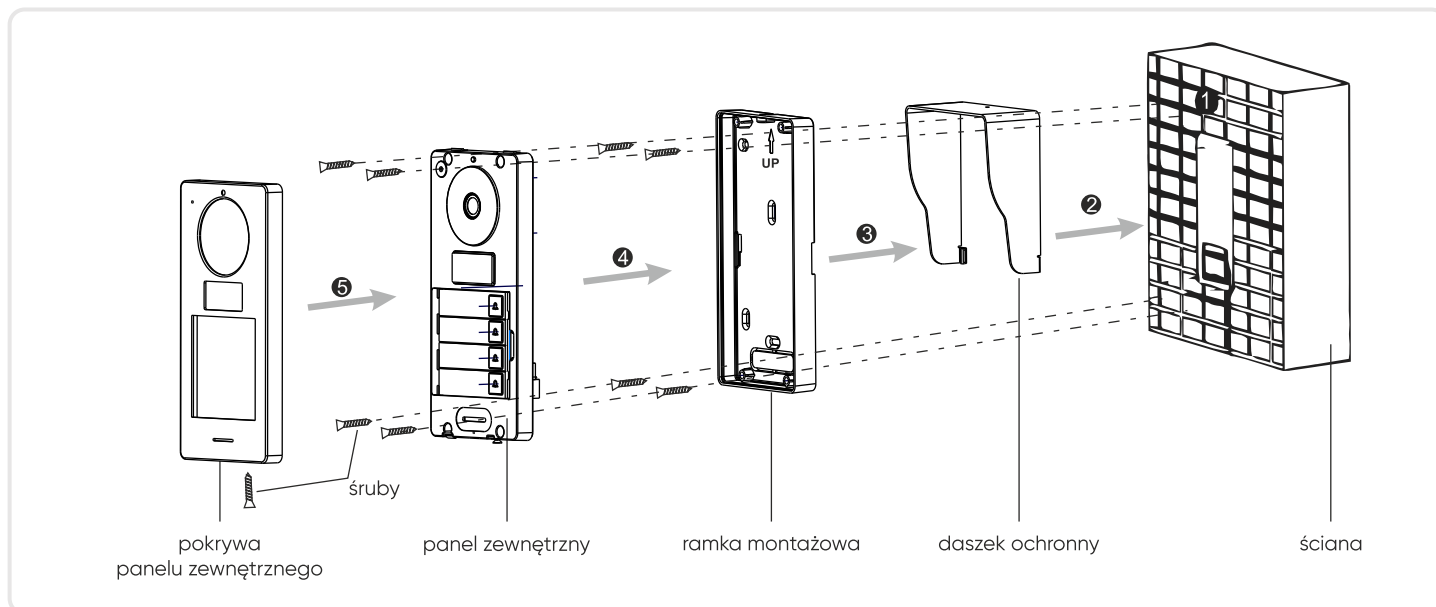

rys. 5 Natynkowy montaż panelu zewnętrznego

1. Wywierć otwory w ścianie i włóż do nich silikonowe kątki.
2. Przykręć daszek ochronny do ramki montażowej za pomocą jednej śruby.
3. Przymocuj ramkę montażową panelu zewnętrznego w miejscu instalacji przy pomocy czterech śrub.
4. Podłącz poszczególne przewody zgodnie ze schematem podłączenia.
5. Umieść panel zewnętrzny w ramce montażowej i zabezpiecz go przykręcając cztery śruby.
6. Nałóż pokrywę panelu zewnętrznego na panel i zabezpiecz całość wkręcając śrubę zabezpieczającą od dołu.

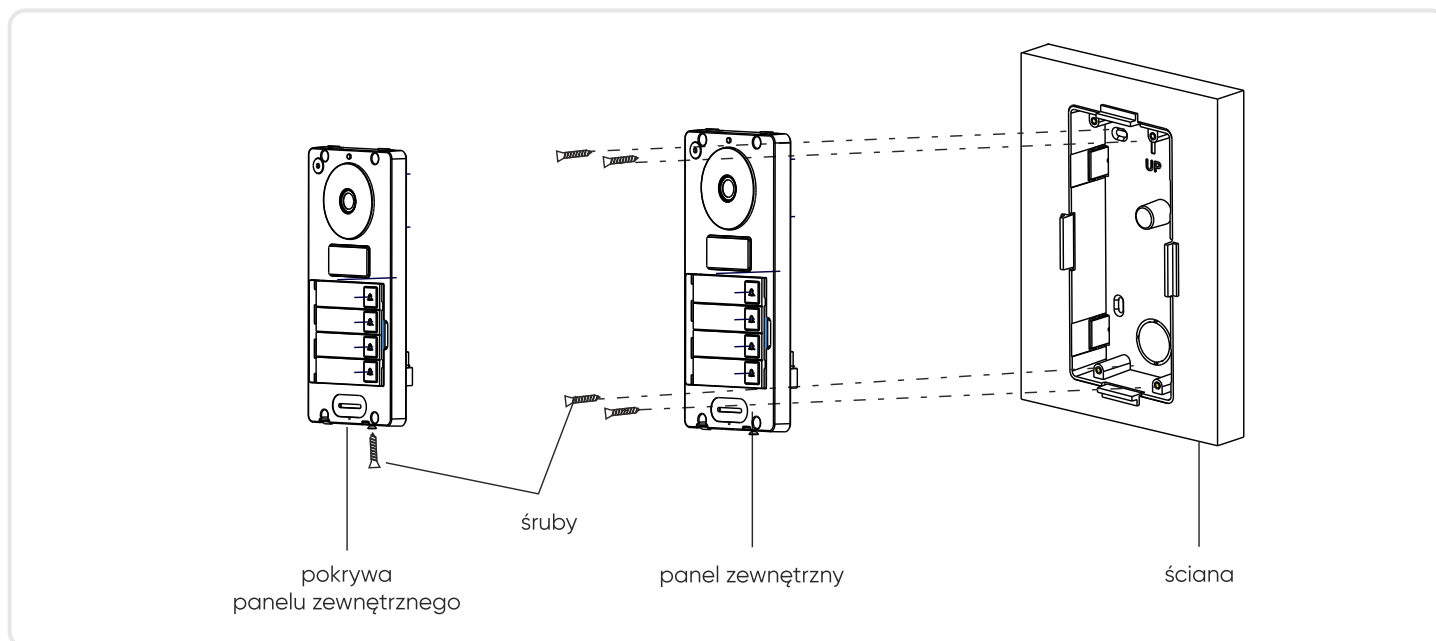

rys. 6 Podtynkowy montaż panelu zewnętrznego

1. W uprzednio przygotowanej pod instalację ścianie zamontuj ramkę do montażu podtynkowego.
2. Podłącz poszczególne przewody zgodnie ze schematem podłączenia.
3. Umieść panel zewnętrzny w ramce montażowej i zabezpiecz go przykręcając cztery śruby.
4. Nałóż pokrywę panelu zewnętrznego na panel i zabezpiecz całość wkręcając śrubę zabezpieczającą od dołu.

## 7. PODŁĄCZENIE

Przed wykonaniem otworów montażowych zaleca się wykonać próbę działania urządzenia. W tym celu podłącz urządzenie na próbę wg schematu podłączenia. Pierwsza osoba przytrzymująca panel zewnętrzny powinna za pomocą przycisku wywołać drugą osobę, która znajduje się przy monitorze. Ta natomiast powinna dokładnie obejrzeć pole widzenia kamery w celu ewentualnej korekcji położenia modułu. Po dokładnych pomiarach należy przystąpić do wykonania otworów montażowych po wcześniejszym wyłączeniu zasilania.

Zabrania się dokonywania podłączeń urządzeń będących pod napięciem! Nieprzestrzeganie powyższego zalecenia może doprowadzić do trwałego uszkodzenia urządzenia i utraty zdrowia.

Zestaw nie zawiera elektrozaczepek, dzwonka oraz przycisku wyjścia!

Elektrozaczep/alarm/kamera nie są dołączone do zestawu. Należy zakupić elektrozaczep, który najlepiej będzie odpowiadać wymaganiom zestawu (12VDC maks. 350mA). W standardowym modelu, system współpracuje z elektrozaczepami, które otwiera się za pomocą styku NO. Oznacza to, że w normalnym trybie pracy styk bezpotencjałowy jest otwarty, a zatem elektrozaczep jest stale zamknięty. Po wciśnięciu przycisku wyjścia i zmianie na styku elektrozaczep zostaje zwolniony.

Nie powinno się prowadzić przewodów wideodomofonu w jednym kablu z przewodami innych instalacji, np. dzwonka, alarmu, telefonu itp. Wszelkie przewody energetyczne i telekomunikacyjne emitujące silne pola magnetyczne (np. kolumny głośnikowe odbiornik telewizyjny) będące w bezpośrednim kontakcie z przewodami łączącymi panel zewnętrzny z monitorem i mogą wpłynąć niekorzystnie na działanie zestawu. Jeżeli użytkownik posiada inne przewody połączeniowe niż zalecane to dopuszcza się ich zastosowanie, niemniej należy dokonać próbnego podłączenia zestawu celem sprawdzenia poprawności działania.

Projektując instalację elektryczną należy uwzględnić odpowiedni przekrój przewodów:

do 30 m - zalecany przewód XzTKMXpw 2 x 2 x 0,5 mm

od 30 m do 100 m - zalecany przewód XzTKMXpw 2 x 2 x 0,8 mm

Połączenie z rygłem elektromagnetycznym powinno być przeprowadzone przewodem 2 x 1mm<sup>2</sup>. Z zestawem poprawnie współpracuje dowolny elektrozaczep o napięciu zasilania 12V DC i poborze prądu maks. 350mA. Całkowita długość instalacji nie może przekroczyć 100 metrów. Absolutnie nie zalecamy stosowania przewodów typu skrętka komputerowa.

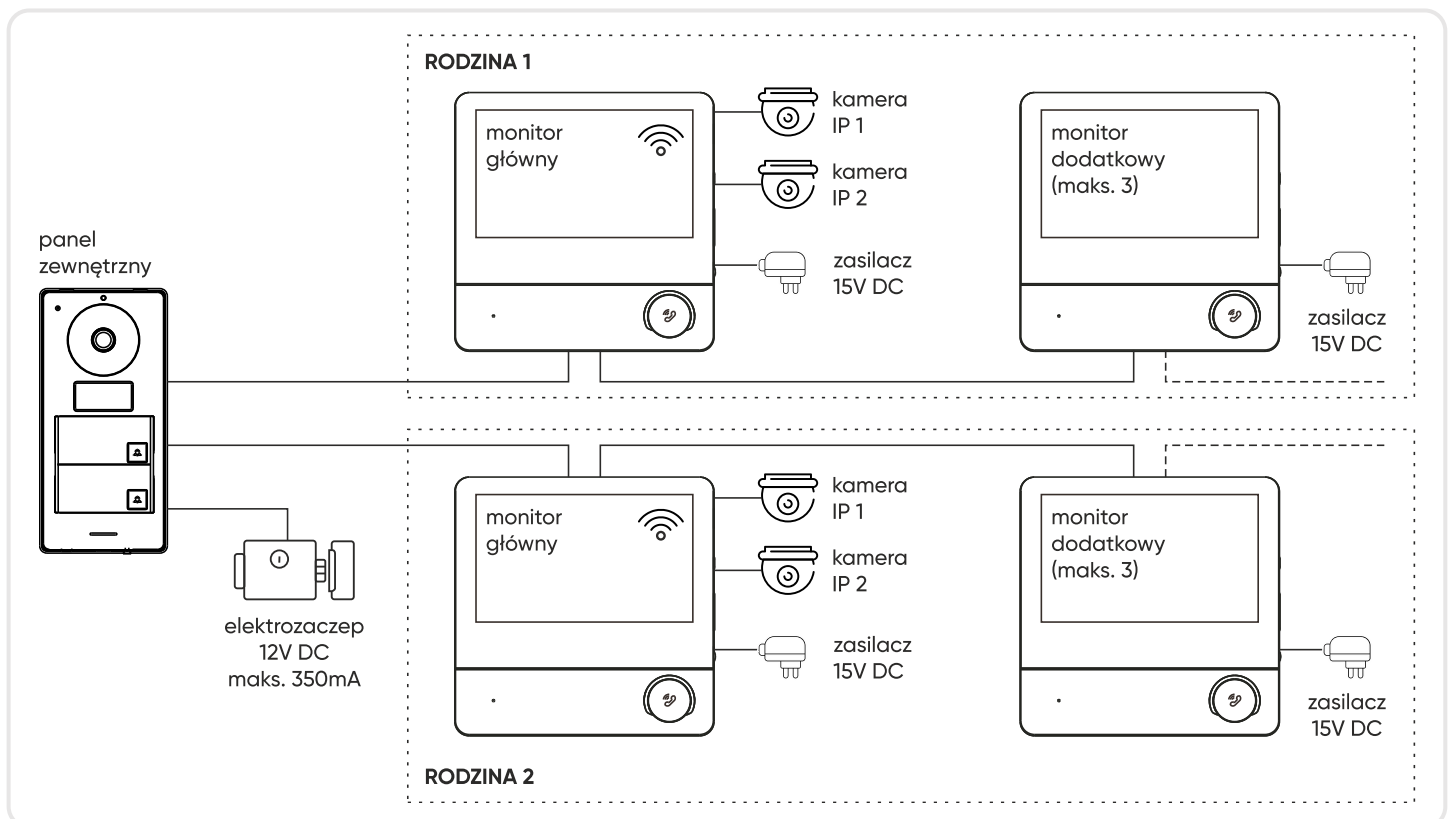

rys. 7 Schemat podłączenia

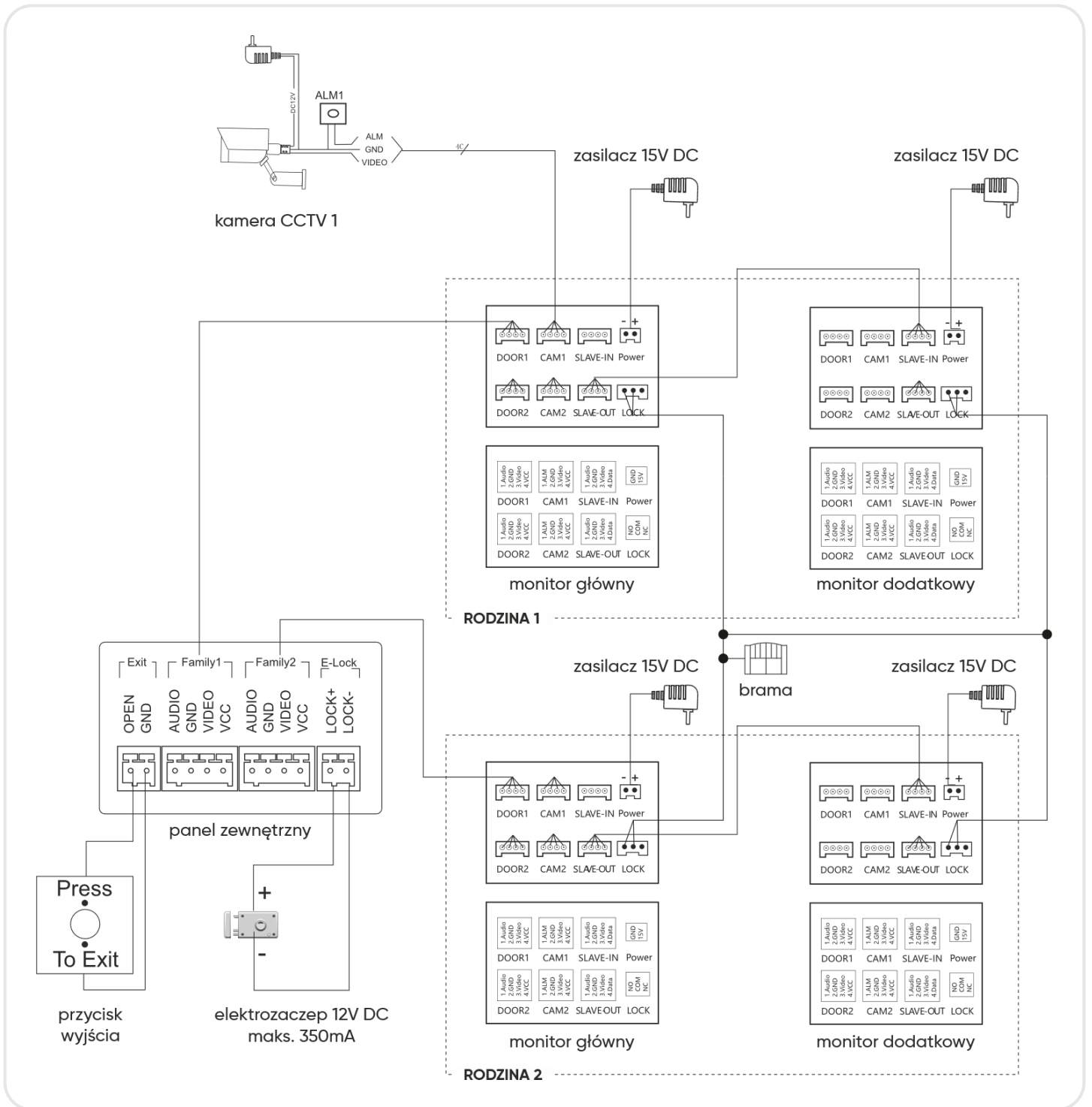

rys. 8 Schemat podłączenia

## 8. OBSŁUGA

### ROZMOWA

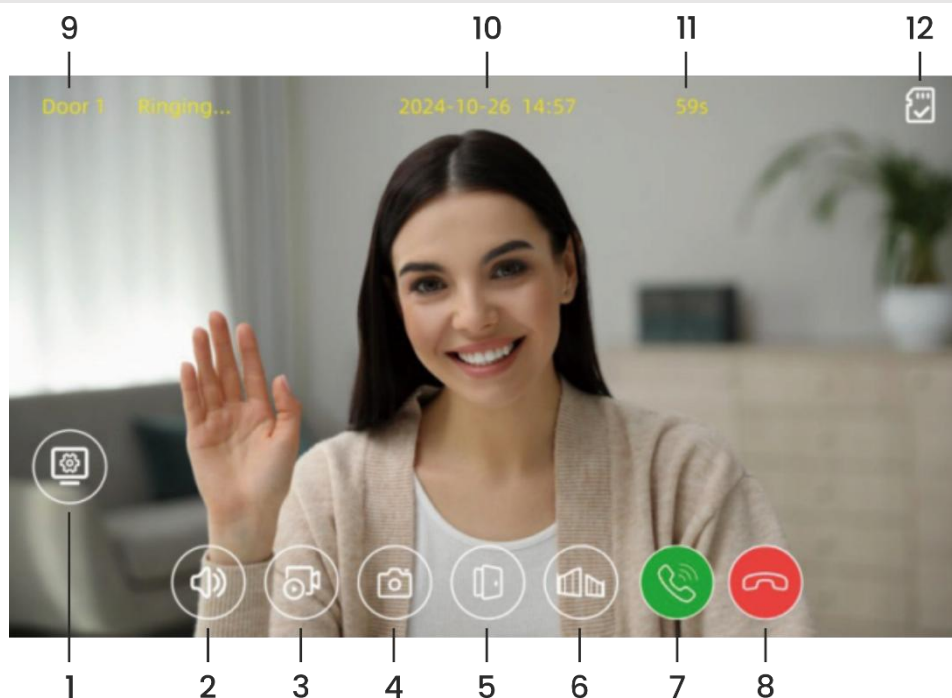

Po naciśnięciu przycisku wywołania na panelu zewnętrznym podgląd z kamery zostanie wyświetlony na monitorze. Domownik może odebrać rozmowę w ciągu 60 sekund (wartość tą można zmienić w ustawieniach). Przy włączonym automatycznym zapisie po wciśnięciu przycisku wywołania zostanie zapisane zdjęcie lub nagranie wideo. Po odebraniu rozmowy można rozmawiać z odwiedzającym, otworzyć furtkę lub bramę oraz zapisać dodatkowe zdjęcia lub nagrania. Rozmowa może trwać maksymalnie 120 sekund. Jeśli podczas trwającej rozmowy zostanie wywołane połączenie z innego panelu zewnętrznego, przerwie ono aktualną rozmowę i połączy się z monitorem.

- 1 Otwiera menu regulacji obrazu. Dostosuj jasność, kontrast i nasycenie według potrzeb.
- 2 Wyświetla suwak regulacji głośności rozmowy.
- 3 Wybierz, aby ręcznie zapisać wideo aktualnego poglądu (wymaga zainstalowanej karty SD).
- 4 Wybierz, aby ręcznie zapisać zdjęcie aktualnego poglądu.
- 5 Wybierz, aby otworzyć furtkę.
- 6 Wybierz, aby otworzyć bramę.
- 7 Rozpocznij rozmowę.
- 8 Zakończ rozmowę.
- 9 Wyświetla nazwę urządzenia, z którego wyświetlany jest obraz.
- 10 Wyświetla aktualną datę i godzinę.
- 11 Wyświetla pozostały czas rozmowy (maksymalnie 120 sekund).
- 12 Wyświetla status karty SD.

## EKRAN GŁÓWNY



- 1** Przed sparowaniem z telefonem: wyświetl kody QR do sparowania z aplikacją.  
Po sparowaniu z telefonem: rozpocznij połączenie interkomowe z sparowanym telefonem.
- 2** Otwórz pogląd obrazu z panelu zewnętrznego oraz kamer.
- 3** Otwórz menu interkomu. Funkcja dostępna po podłączeniu dodatkowych monitorów.
- 4** Otwórz katalog zapisanych zdjęć i nagrań.
- 5** Otwórz ustawienia alarmu.
- 6** Otwórz ustawienia zestawu wideodomofonowego.
- 7** Wyświetla aktualną godzinę, datę oraz prognozę pogody.
- 8** Wskaźnik statusu karty SD.
- 9** Wskaźnik statusu połączenia z siecią Wi-Fi.
- 10** Wskaźnik statusu połączenia z smartfonem.
- 11** Otwórz menu informacji.
- 12** Wskaźnik włączonego trybu cichego.
- 13** Wskaźnik włączonej automatycznej sekretarki.
- 14** Przycisk wygaszający ekran.

## APLIKACJA

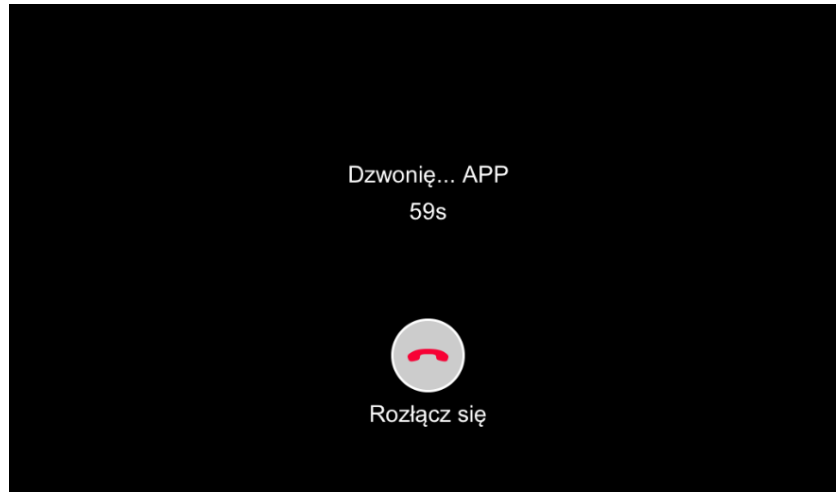

Przed sparowaniem z telefonem

Wyświetla dwa kody QR przydatne w parowaniu zestawu ze smartfonem. Lewy kod QR pozwoli na pobranie aplikacji Tuya Smart, prawy kod QR służy do sparowania zestawu z aplikacją.

Po sparowaniu z telefonem



Wybranie zakładki *Aplikacja* spowoduje wywołanie rozmowy między użytym monitorem a sparowanym smartfonem z zainstalowaną aplikacją.

## KAMERA

Wybranie zakładki *Kamera* spowoduje otworenie menu monitoringu. Wybierz urządzenie, z którego chcesz zobaczyć podgląd obrazu – panel zewnętrzny, kamera CCTV lub kamera IP. System wspiera maksymalnie dwa panele zewnętrzne oraz sześć kamer IP podłączonych protokołem ONVIF. Uwaga, funkcja nie działa, jeśli do zestawu nie podłączono żadnego panelu zewnętrznego lub kamery.

System wspiera tylko kamery IP do 4MP z pełnym protokołem ONVIF. Dla poprawnego działania monitoringu, upewnij się, że monitor oraz kamera IP są podłączone do tej samej sieci Wi-Fi. Możliwe jest również podłączenie kamery IP do routera, z którego korzysta zestaw – wówczas system sam wykryje kamerę poprzez protokół ONVIF.

**Uwaga:** kamery IP popularnych marek, takich jak Hikvision, Dahua, TP Link, są z reguły wyposażone w protokół ONVIF, z kolei niewiele kamer Tuya Wi-Fi jest w niego wyposażona i współpracuje z zestawem.

Użyj przycisków < >, aby przewijać strony. Wybierz ikonę jednego z podłączonych urządzeń  /  / , aby otworzyć podgląd z kamery. Powrót do menu głównego klikając .

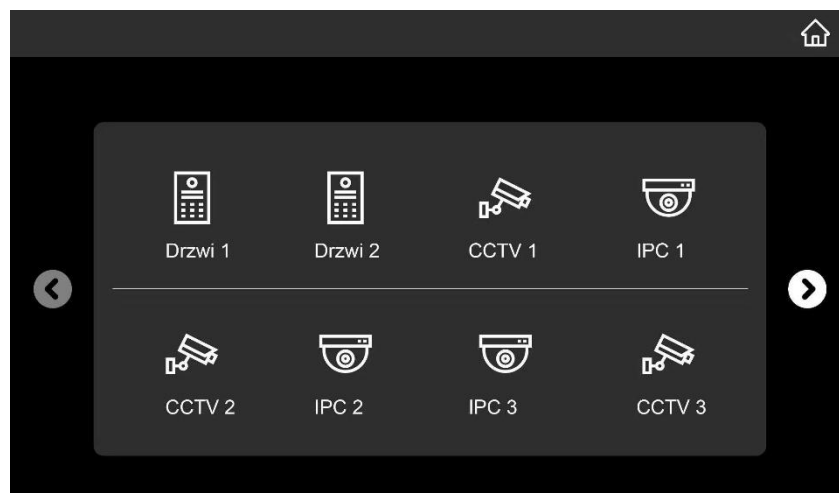

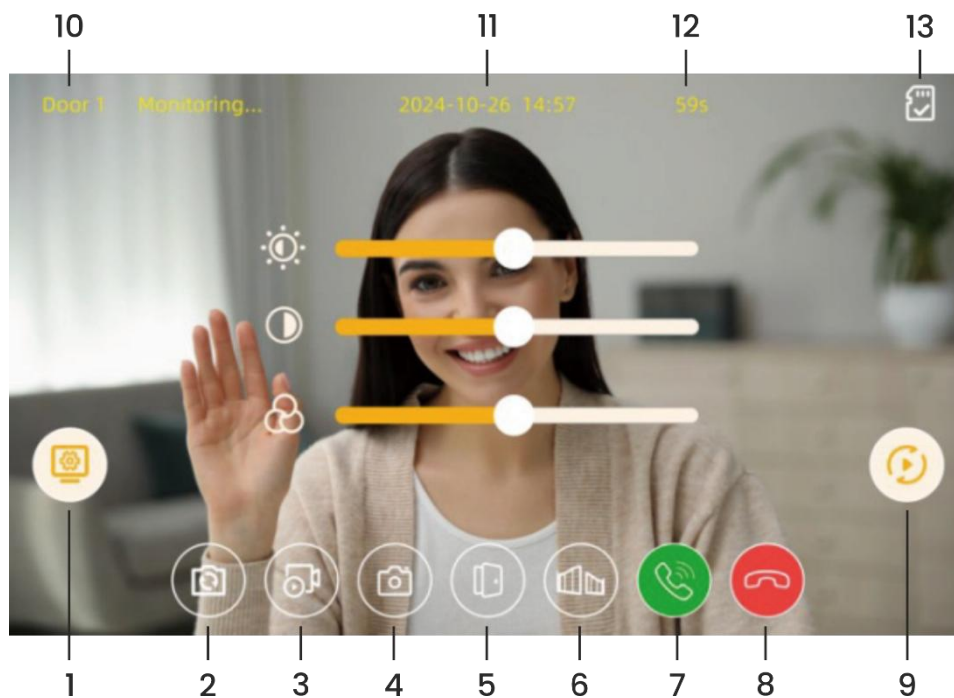

- 1** Otwiera menu regulacji obrazu. Dostosuj jasność, kontrast i nasycenie według potrzeb.
- 2** Przełącz podgląd na kolejne podłączone urządzenie (wymaga min. 2 podłączonych paneli zewnętrznych/kamer).
- 3** Wybierz, aby ręcznie zapisać wideo aktualnego poglądu (wymaga zainstalowanej karty SD).
- 4** Wybierz, aby ręcznie zapisać zdjęcie aktualnego poglądu.
- 5** Wybierz, aby otworzyć furtkę.
- 6** Wybierz, aby otworzyć bramę.
- 7** Rozpocznij rozmowę.
- 8** Zakończ rozmowę.
- 9** Automatyczny monitoring – automatycznie przełącza między wszystkimi podłączonymi kamerami. Podczas gdy funkcja jest włączona, automatycznie będą zapisywane zdjęcia/nagrania aktualnego podglądu.
- 10** Wyświetla nazwę urządzenia, z którego wyświetlany jest obraz.
- 11** Wyświetla aktualną datę i godzinę.
- 12** Wyświetla czas sekwencji automatycznego monitoringu (maksymalnie 60 sekund).
- 13** Wyświetla status karty SD.

## INTERKOM

Wybranie zakładki *Interkom* spowoduje otworenie menu interkomu. Wybierz monitor, z którym chcesz nawiązać połączenie. Możesz wywołać wszystkie monitory podłączone do zestawu. Rozmowa zostanie nawiązana z tym monitorem, który pierwszy odbierze połączenie. Powróć do menu głównego klikając .

Po rozpoczęciu rozmowy na ekranie wyświetli się pozostały czas rozmowy (maks. 120 sekunda), suwak regulacji głośności oraz ikona zakończenia rozmowy.

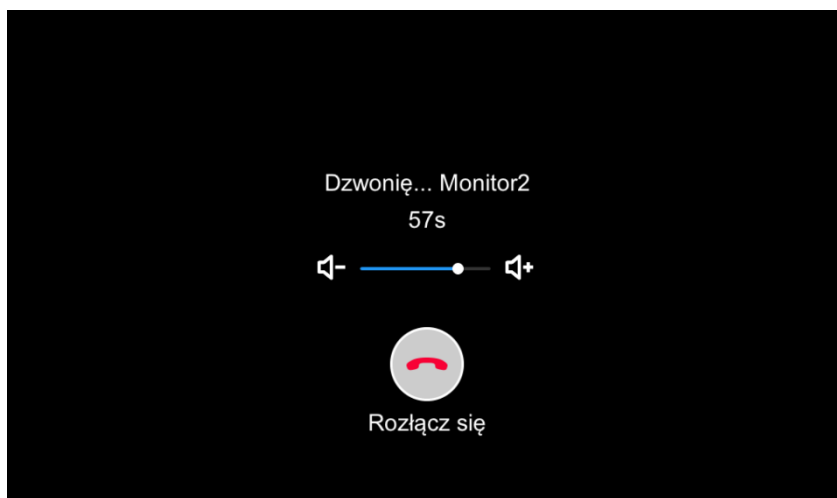
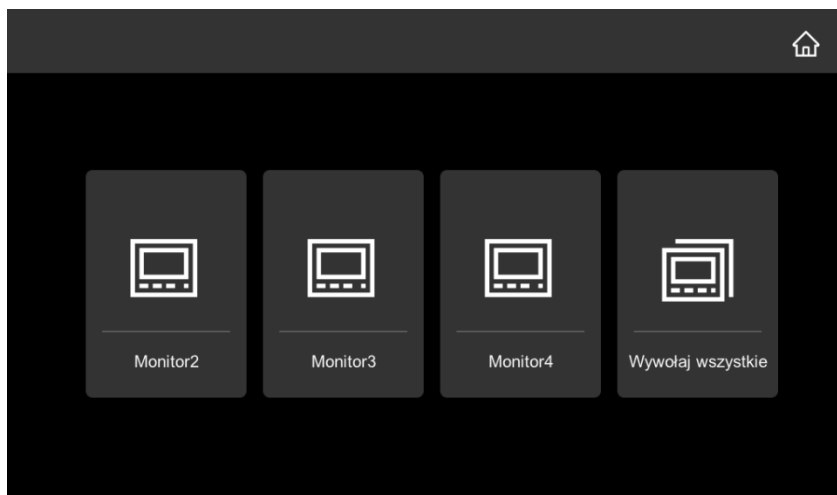

## HISTORIA

Wybranie zakładki *Historia* spowoduje otwarcie folderu z zapisanymi plikami. Wybierz plik, który chcesz otworzyć.

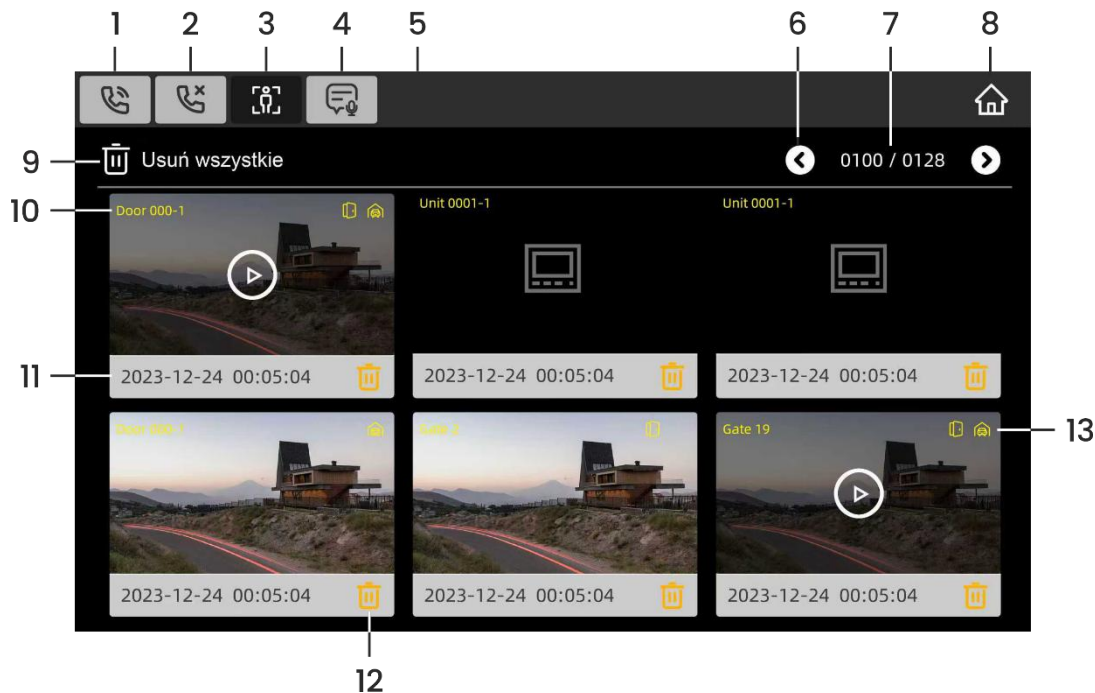

- 1 Zakładka plików zapisanych podczas rozmowy.
- 2 Zakładka plików zapisanych po nieodebranych połączeniach.
- 3 Zakładka plików zapisanych po wykryciu ruchu.
- 4 Zakładka plików zapisanych przez funkcję automatycznej sekretarki.
- 5 Zakładka plików zapisanych podczas alarmu.
- 6 Użyj przycisków < >, aby przejść do poprzedniej lub kolejnej strony.
- 7 Wyświetla aktualną stronę oraz całkowitą ilość stron.
- 8 Powrót do menu głównego.
- 9 Usuń wszystkie pliki z pamięci urządzenia.
- 10 Wyświetla źródło (urządzenie), z którego zapisano plik.
- 11 Wyświetla datę i godzinę zapisania pliku. Czerwona kropka przy dacie wskazuje nowe pliki (nie otwarte wcześniej).
- 12 Usuń wybrany plik z pamięci urządzenia.
- 13 Wyświetla działania podjęte wraz z zapisaniem pliku (np. otwarcie furtki, bramy).

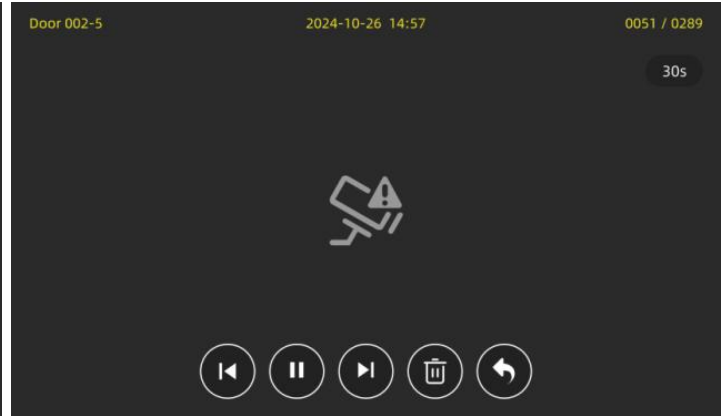
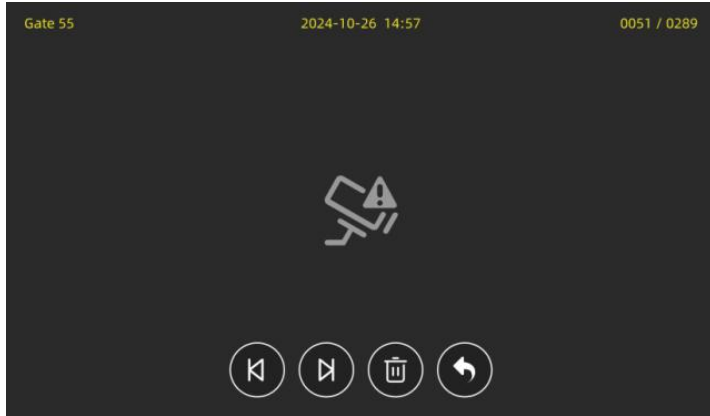

Po otwarciu pliku w górnej belce zostanie wyświetlone źródło zapisu, data i godzina zapisu oraz informacja o numerze strony. Dolne przyciski służą do przełączania na kolejny / poprzedni plik , zatrzymania odtwarzania (dot. nagrania wideo), usunięcia otwartego pliku oraz powrotu do listy plików.

## ALARM

Wybranie zakładki *Alarm* spowoduje otworenie menu alarmu. Funkcja alarmu posiada trzy tryby pracy: tryb w domu, tryb poza domem oraz tryb wyłączony. Aby wybrać którykolwiek tryb pracy, konieczne jest wpisanie hasła nadanego w ustawieniach systemu. Po wybraniu trybu pracy i zatwierdzeniu hasłem, rozpocznie się odliczanie opóźnienia. Szczegółowe ustawienia alarmu można zmienić w ustawieniach systemu (patrz strona 21).

W przypadku wystąpienia alarmu bezpieczeństwa, wyświetlany jest na ekranie numer czujnika oraz czas zdarzenia. Jeśli sytuacja awaryjna zostanie opanowana, należy nacisnąć przycisk *Tak* znajdujący się u dołu ekranu, aby wyłączyć alarm. Wyłączenie alarmu wymaga potwierdzenia hasłem.

W razie wystąpienia alarmu system automatycznie zapisze zdjęcie podglądu z kamery przypisanej do alarmu. Jeśli do alarmu nie przypisano żadnej kamery zapisane zostaną czarne obrazy. Zapisane zdjęcia można przeglądać w folderze *Alarm* w zakładce *Historia*. Po otwarciu pliku w górnej belce zostanie wyświetlone źródło zapisu, data i godzina zapisu oraz informacja o numerze strony. Poniżej zostanie wskazany typ i tryb alarmu. Dolne przyciski służą do przełączania na kolejny / poprzedni plik , zatrzymania odtwarzania (dot. nagrania wideo), usunięcia otwartego pliku oraz powrotu do listy plików.

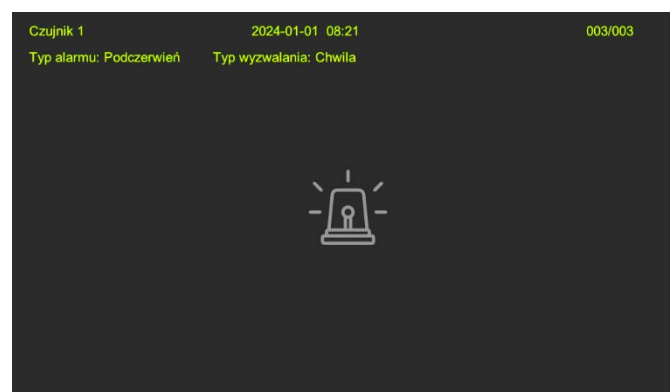
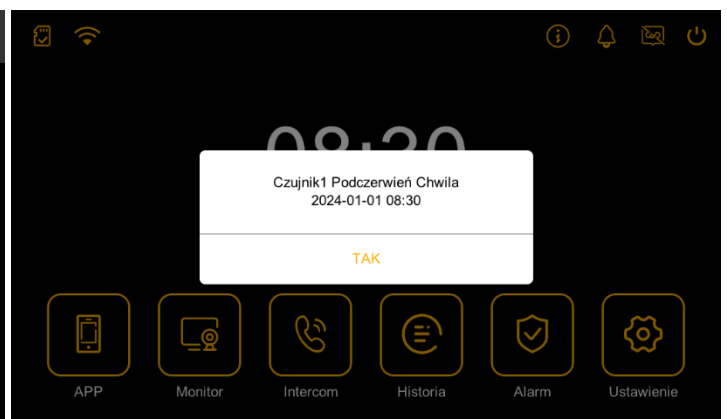
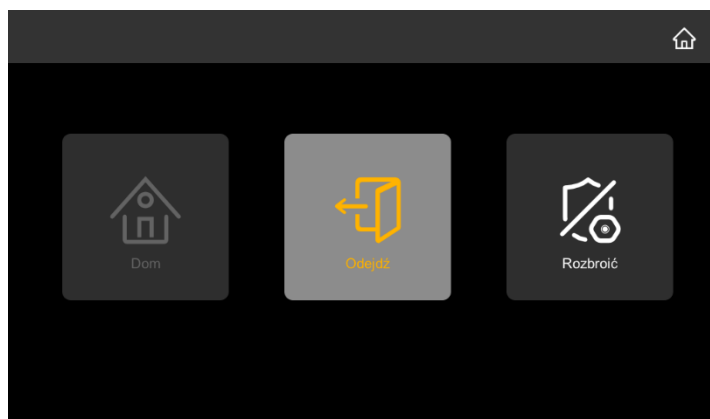

## 9. USTAWIENIA SYSTEMOWE

### OGÓLNE

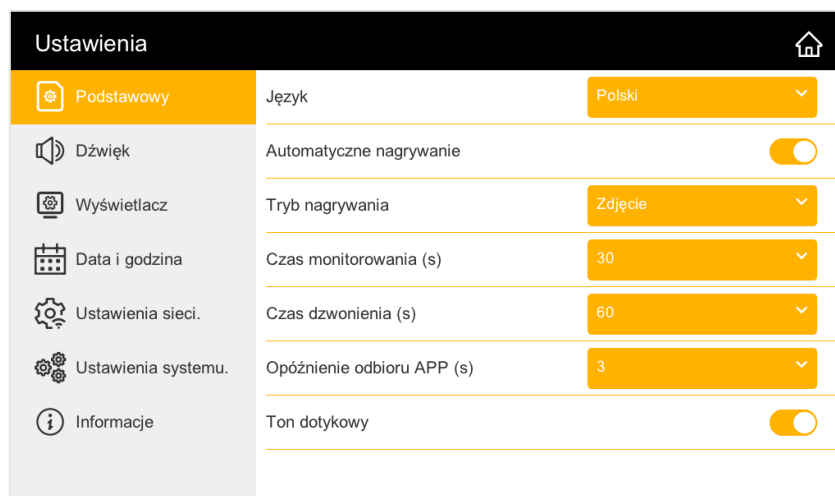

**Język** Wybierz język systemu.  
Dostępne języki: chiński, angielski, polski, rosyjski, hiszpański, niemiecki i arabski.

**Automatyczne nagrywanie** Włącz automatyczne nagrywanie zdjęć/nagrań wideo.

**Tryb zapisu** Wybierz tryb automatycznego nagrywania: zdjęcie lub nagranie wideo.  
Uwaga: tryb zapisu wideo jest dostępny tylko po umieszczeniu w monitorze karty SD.

**Czas monitorowania** Ustaw czas automatycznego monitoringu. Do wyboru 10 / 30 / 60 sekund.

**Czas dzwonienia** Ustaw czas oczekiwania na połączenie (dzwonienia).

**Opóźnienie aplikacji** Ustaw czas opóźnienia wysyłania komunikatów do aplikacji na smartfonie.

**Dźwięk przycisków** Włącz lub wyłącz dźwięk klawiszy na monitorze.

## DŹWIĘK

Dla każdego z czterech przedziałów czasowych można ustawić osobne schematy dzwonienia. Same przedziały czasowe można również dowolnie dostosowywać do własnych potrzeb.



|                  |                                                                                                                                                                                                                                                                           |
|------------------|---------------------------------------------------------------------------------------------------------------------------------------------------------------------------------------------------------------------------------------------------------------------------|
| Tryb dzwonka     | Wybierz jeden z dwóch trybów dzwonka:<br>Standardowy: wybierz dźwięk dzwonka z plików systemowych.<br>Niestandardowy: wybierz dźwięk dzwonka z plików mp3 zapisanych na karcie SD (melodie w formacie mp3 muszą zostać umieszczone w folderze <i>music</i> na karcie SD). |
| Dzwonek          | Wybierz jeden z 6 dzwonek systemowych (tryb standardowy) lub jeden z zapisanych plików mp3 (tryb niestandardowy) jako dźwięk dzwonka.                                                                                                                                     |
| Głośność dzwonka | Reguluj głośność dzwonka.                                                                                                                                                                                                                                                 |
| Głośność dzwonka | Reguluj głośność dzwonka podczas wywołania interkomowego z telefonem.                                                                                                                                                                                                     |

## OBRAZ

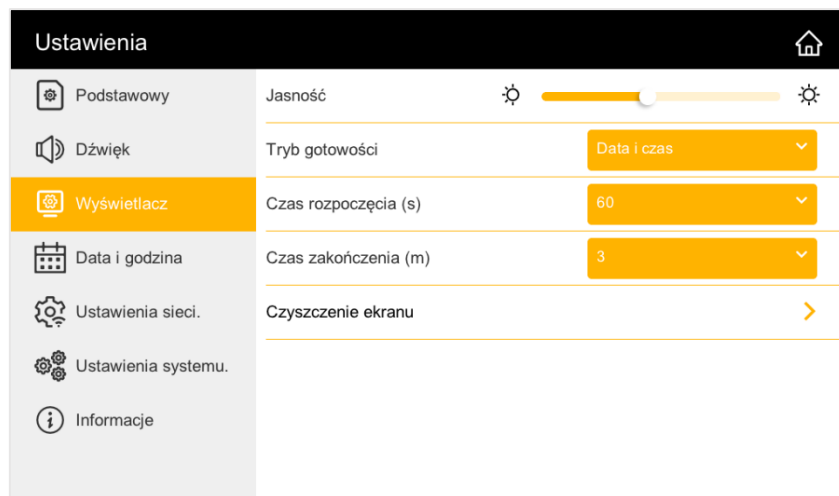

**Jasność** Reguluj jasność ekranu.

**Tryb czuwania** Wybierz jeden z dostępnych trybów czuwania:  
 Czarny ekran: ekran wygasi się po przejściu w tryb czuwania.  
 Data i godzina: po przejściu w tryb czuwania ekran wyświetla aktualną datę i godzinę.  
 Ramka cyfrowa: po przejściu w tryb czuwania zostaną wyświetlone zdjęcia zapisane na karcie SD. Zdjęcia muszą zostać zapisane w formacie jpg lub jpeg i umieszczone w folderze *picture* na karcie SD. Maksymalna rozdzielczość obrazu to 2048 x 1152px, a minimalna 103 x 60px. W folderze można umieścić maksymalnie 50 obrazów.  
**Uwaga:** funkcja ramki cyfrowej nie działa jeśli włączona jest funkcja wykrywania ruchu.

**Wygaszenie ekranu** Ustaw czas (w sekundach) przejścia w tryb czuwania.

**Ramka cyfrowa** Wybierz czas (w minutach) sekwencji ramki cyfrowej.

**Czyszczenie ekranu** Po wybraniu trybu czyszczenia ekranu dotykowy zostaje dezaktywowany na 30 sekund. W tym czasie możesz przetrzeć ekran suchym ręcznikiem. Nie można przerwać tej funkcji przed jej zakończeniem.

## DATA I GODZINA

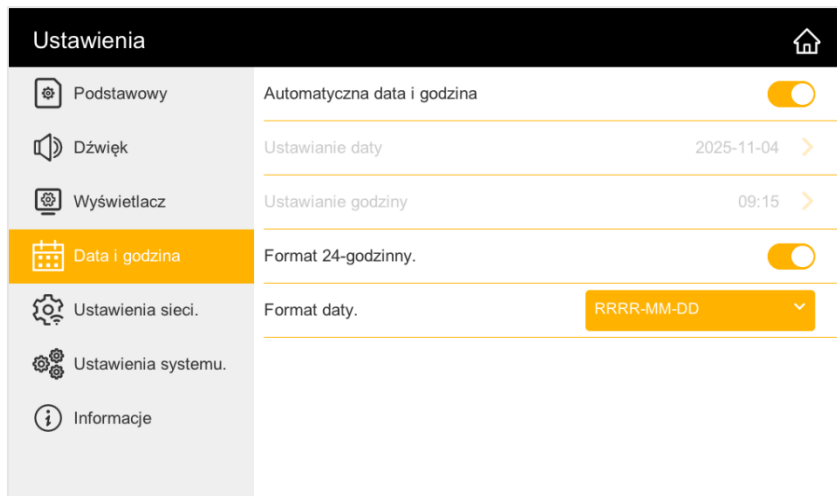

Automatyczna data i godzina

Włącz lub wyłącz automatyczną synchronizację daty i godziny ze sparowanym smartfonem.

Ustawienie daty i godziny

Ustaw ręcznie datę i godzinę (tylko jeśli automatyczna data i godzina jest wyłączona).

Format godziny

Wybierz 12-godzinny lub 24-godzinny format godziny.

Format daty

Wybierz format daty:

DD-MM-RRRR / DD-RRRR-MM / MM-DD-RRRR / MM-RRRR-DD / RRRR-DD-MM / RRRR-MM-DD.

## USTAWIENIA SIECI

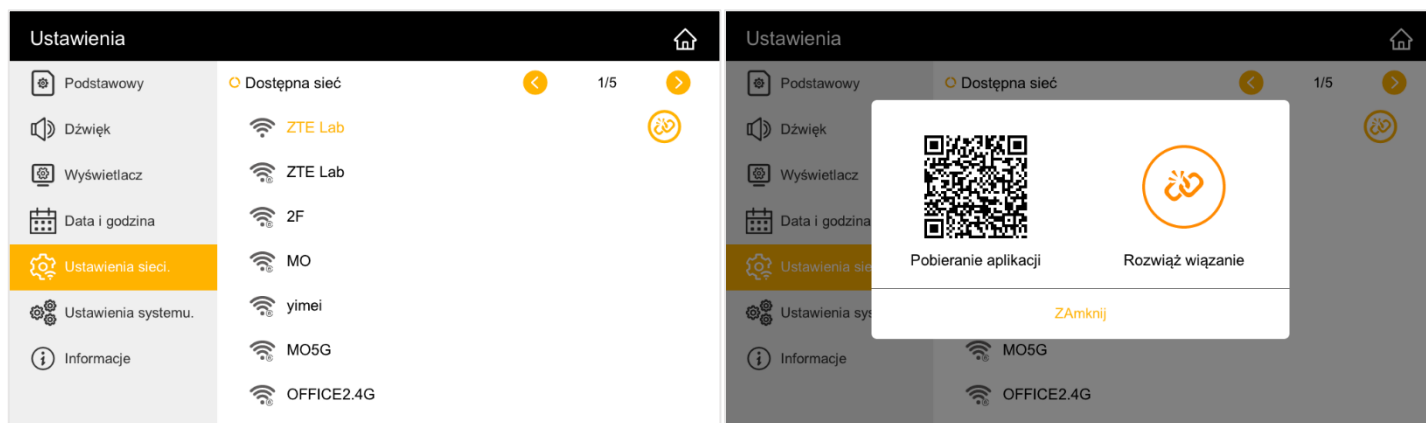

Zakładka umożliwia połączenie się z siecią Wi-Fi. Wybierz swoją sieć domową z listy automatycznie wykrytych sieci i wpisz hasło, aby się połączyć. Po połączeniu się z siecią Wi-Fi naciśnij ikonę wiązania obok nazwy sieci aby wyświetlić kod QR do pobrania aplikacji. Obok zostanie wyświetlony kod potrzebny do sparowania urządzenia ze smartfonem. Po sparowaniu urządzeń, kod QR parowania zamieni się w opcję odparowywania (*Rozwiąż wiązanie*).

**Uwaga:** urządzenie może zostać sparowane tylko z jednym kontem Tuya. Aby sparować urządzenie z nowym kontem, należy usunąć sparowanie z poprzednim kontem lub udostępnić urządzenie na drugie konto (zakładka zarządzanie domem). W przypadku zwrotu lub skierowania urządzenia do naprawy serwisowej należy urządzenie usunąć z aplikacji Tuya Smart i przywrócić je do ustawień fabrycznych.

## USTAWIENIA SYSTEMU

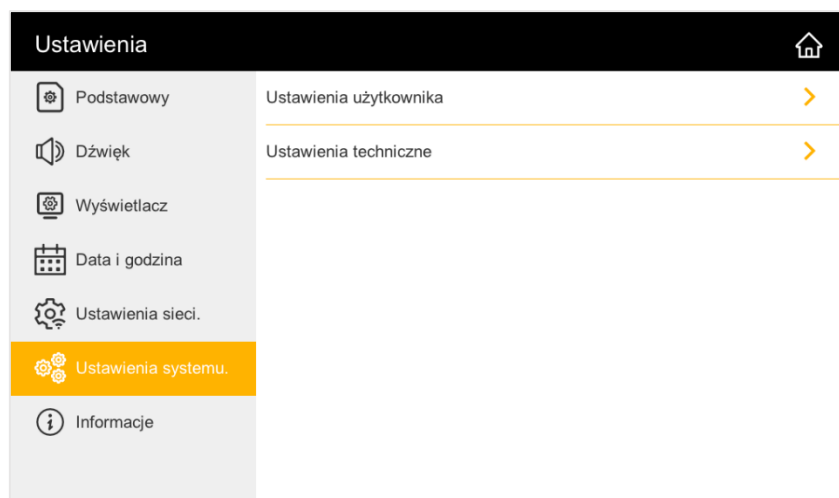

Zakładka umożliwia na zmianę ustawień systemowych. Przed otwarciem wybranych ustawień należy wpisać hasło użytkownika (dla ustawień użytkownika) lub hasło techniczne (dla ustawień technicznych). Domyślnie hasło to: 123456.

## USTAWIENIA SYSTEMU – USTAWIENIA UŻYTKOWNIKA – WYKRYWANIE RUCHU

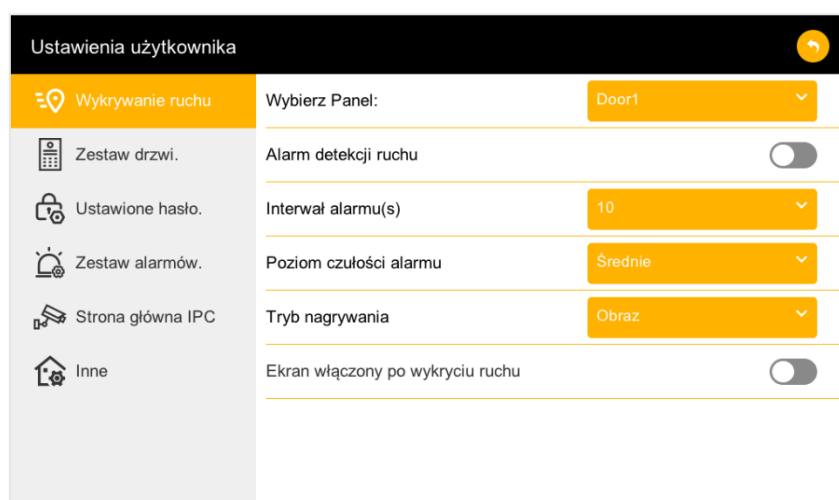

**Wybierz panel** Wybierz urządzenie, którego ustawienia wykrywania ruchu chcesz edytować.

**Detekcja ruchu** Włącz lub wyłącz wykrywanie ruchu dla wybranego urządzenia.

**Interwał detekcji** Wybierz czas opóźnienia między kolejnymi detekcjami ruchu.

**Poziom czułości** Wybierz jedną z trzech czułości detekcji ruchu: niską, średnią, wysoką. Im wyższa czułość tym mniejszy ruch będzie powodował aktywację funkcji.

**Tryb nagrywania** Wybierz tryb zapisu detekcji ruchu: zdjęcie lub nagranie wideo.

**Ekran włączony po wykryciu ruchu** Włączenie ten funkcji spowoduje automatyczne wyświetlenie na monitorze podglądu z urządzenia, które wykryło ruch.

**Uwaga:** z włączoną funkcją wykrywania ruchu podświetlenie nocne panelu zewnętrznego będzie zawsze włączone po zajściu słońca. Po wykryciu ruchu powiadomienie push zostanie wysłane na powiązanego z systemem smartfona. Nie zaleca się włączania funkcji detekcji ruchu, jeśli urządzenie skierowane jest w kierunku miejsca o dużym ruchu – może to powodować częste powiadomienia push oraz zapisy plików. Ten produkt jest jedynie zestawem wideodomofonowym – nie zastąpi pełnego systemu DVR.

## USTAWIENIA SYSTEMU – USTAWIENIA UŻYTKOWNIKA – USTAWIENIA DRZWI

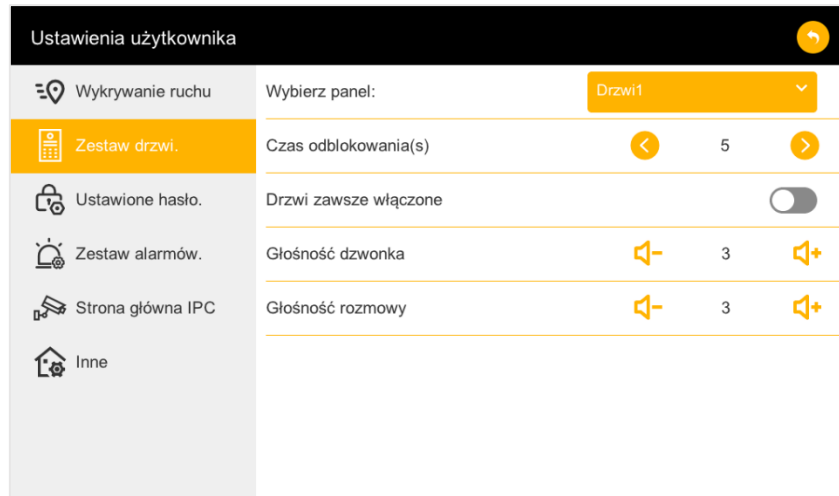

**Wybierz panel** Wybierz urządzenie, którego ustawienia chcesz edytować.

**Czas odblokowania** Reguluj czas otwarcia elektrozaczepu (furtki).

**Drzwi zawsze włączone** Włącz lub wyłącz panel RFID. Przy wyłączonej funkcji furtka będzie mogła być otworzona tylko z poziomu monitora.

**Głośność dzwonka** Reguluj głośność dzwonka w panelu zewnętrznym.

**Głośność rozmowy** Reguluj głośność rozmowy w panelu zewnętrznym.

## USTAWIENIA SYSTEMU – USTAWIENIA UŻYTKOWNIKA – USTAWIENIA HASŁA

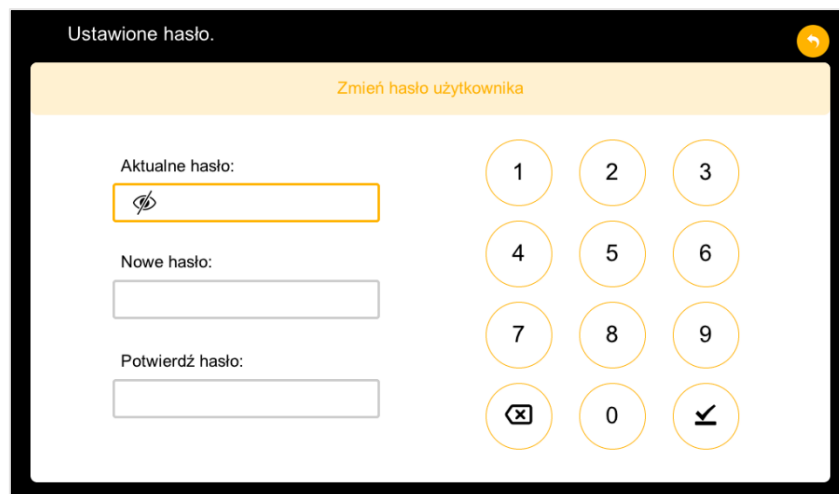

Zakładka umożliwia na zmianę użytkownika. Aby zmienić hasło, należy podać aktualne hasło użytkownika (domyślnie 123456), wpisać nowe hasło oraz potwierdzić je. W razie jeśli aktualne hasło użytkownika zostanie utracone, należy przywrócić cały zestaw do ustawień fabrycznych lub zresetować hasło w ustawieniach technicznych (patrz strona 25).

## USTAWIENIA SYSTEMU – USTAWIENIA UŻYTKOWNIKA – USTAWIENIA ALARMU

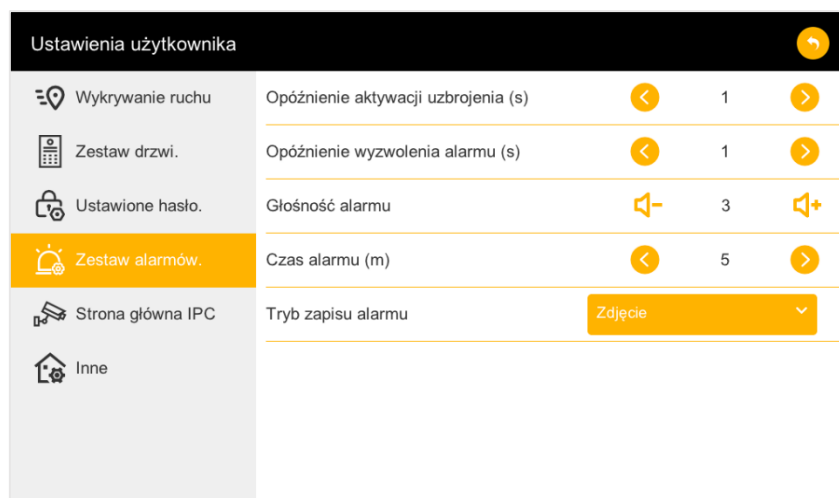

Opóźnienie aktywacji uzbrojenia

Reguluj czas opóźnienia, po którym zostanie włączony alarm.

Opóźnienie wyzwolenia alarmu

Reguluj czas opóźnienia, po którym zostanie uruchomiony alarm po wykryciu ruchu.

Głośność alarmu

Reguluj głośność alarmu.

Czas alarmu



Reguluj czas trwania alarmu.

Tryb zapisu alarmu

Wybierz tryb zapisu podczas alarmu: zdjęcie lub nagranie wideo.

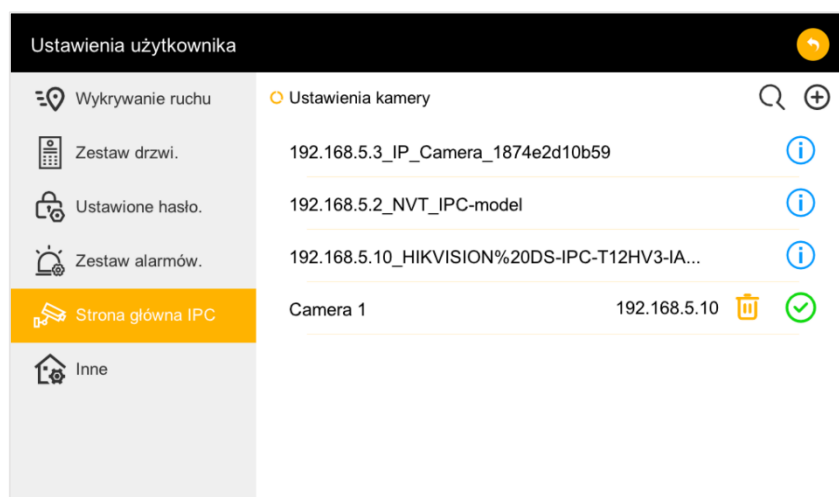
## USTAWIENIA SYSTEMU – USTAWIENIA UŻYTKOWNIKA – MONITORING IPC



Zakładka umożliwia zarządzanie kamerami IP. System wspiera maksymalnie 4 kamery IP. Naciśnij , aby wyszukać kamery IP w pobliżu. Kliknij  obok nazwy urządzenia, aby nadać połączyć je z zestawem, nadać własną nazwę oraz zautoryzować połączenie wpisując nazwę użytkownika i hasło kamery IP. Kamery IP można również dodać ręcznie klikając . Następnie wpisz nazwę urządzenia oraz URL strumienia wideo kamery. Po dodaniu kamery IP możesz użyć ikonki kosza, aby usunąć te urządzenia, których już nie używasz.

**Uwaga:** maksymalna obsługiwana rozdzielczość kamery to 2048×1152, wymagane jest kodowanie H.265.

## USTAWIENIA SYSTEMU – USTAWIENIA UŻYTKOWNIKA – INNE

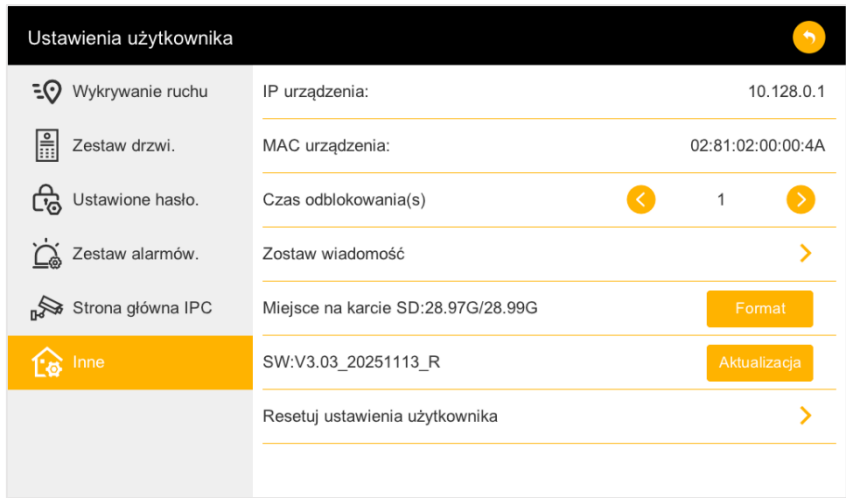

IP urządzenia i adres MAC

Wyświetla adres IP i MAC urządzenia.

Czas otwarcia

Reguluj czas otwarcia bramy.

Automatyczna sekretarka

Włącz lub wyłącz funkcję automatycznej sekretarki. Po włączeniu funkcji możesz dostosować czas opóźnienia automatycznej sekretarki (komunikat automatycznej sekretarki może zostać odtworzona po 3 / 10 / 20 / 30 sekundach dzwonienia). Naciśnij przycisk *REC* aby rozpocząć nagrywanie komunikatu, zatrzymuj nagrywanie przyciskiem *||* i odtwarzaj przyciskiem *▶*. Gotowe nagranie zatwierdź przyciskiem *TAK*.

Miejsce na karcie SD

Wyświetla pozostałe wolne miejsca na zainstalowanej karcie SD. Po wyposażeniu monitora w nową kartę SD użyj przycisku *FORMAT*, aby sformatować kartę i przygotować ją do użycia.

Wersja oprogramowania

Wyświetla zainstalowaną wersję oprogramowania. Aby zaktualizować oprogramowanie dodaj pliki aktualizacji na kartę SD i naciśnij *UPGRADE*.

Reset ustawień użytkownika

Resetuje wszystkie ustawienia użytkownika.

## USTAWIENIA SYSTEMU – USTAWIENIA TECHNICZNE – NR URZĄDZENIA

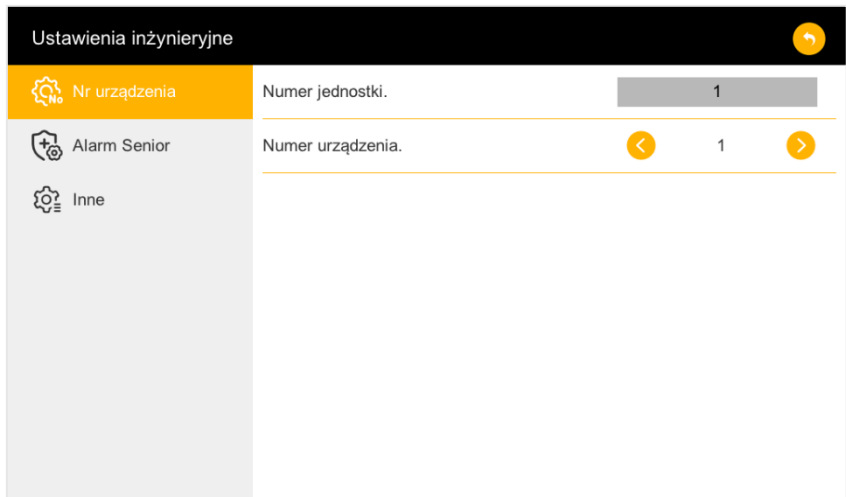

Zakładka umożliwia zarządzanie numerem ID urządzenia. Po podłączeniu dodatkowych monitorów, każdemu z nich należy ustawić osobny numer ID.

## USTAWIENIA SYSTEMU – USTAWIENIA TECHNICZNE – USTAWIENIA ALARMU

### Ustawienia inżynierskie

- Nr urządzenia: Domowy czujnik alarmu >
- Alarm Senior**: Czujnik alarmu opuszczenia domu >
- Inne

### Zestaw alarmów.

Dystrykt obrony

| Nie. | Typ alarmu  | Typ wyzwalania | NO/NC | Powiąz IPC | Wł.                      |
|------|-------------|----------------|-------|------------|--------------------------|
| 1    | Podczerwień | Chwila         | NO    |            | <input type="checkbox"/> |
| 2    | Podczerwień | Chwila         | NO    |            | <input type="checkbox"/> |

Zakładka umożliwia zarządzanie alarmami. Wybierz zakładkę *Alarm w trybie w domu* lub *Alarm w trybie poza domem*, aby konfigurować działanie alarmów w wybranym trybie pracy. Na wyświetlonym ekranie dostosuj typ alarmu (podczerwień / gaz / dym / magnetyczny drzwiowy / magnetyczny okienny / SOS / inne), czas reakcji (opóźniony / natychmiastowy / 24h natychmiastowy), typ styku alarmowego (NO – normalnie otwarty / NC – normalnie zamknięty) i powiąż alarm z wybraną kamerą IP. Dodatkowe ustawienia alarmu dostosuj w zakładce **USTAWIENIA SYSTEMU – USTAWIENIA UŻYTKOWNIKA – USTAWIENIA ALARMU**.

## USTAWIENIA SYSTEMU – USTAWIENIA TECHNICZNE – INNE

### Ustawienia inżynierskie

- Nr urządzenia: Resetowanie hasła użytkownika >
- Alarm Senior: Hasło inżynierskie >
- Inne**: Przywracanie ustawień fabrycznych >

Zakładka umożliwia resetowanie hasła użytkownika, zmianę hasła technicznego oraz przywrócenie zestawu do ustawień fabrycznych.

## 15. POŁĄCZENIE WI-FI

**Uwaga:** urządzenie może zostać sparowane tylko z jednym kontem Tuya. Aby sparować urządzenie z nowym kontem, należy usunąć sparowanie z poprzednim kontem lub udostępnić urządzenie na drugie konto.

1. Otwórz App Store (iOS) lub Google Play (Android) w swoim telefonie. Wyszukaj aplikację *Tuya Smart* i zainstaluj ją lub zeskanuj kod QR obok.
2. Jeśli nie posiadasz jeszcze konta w aplikacji, kliknij *Zarejestruj się*, zostaniesz przekierowany na kolejną stronę. System automatycznie zidentyfikuje kraj/region, z którego pochodzisz lub możesz samodzielnie wybrać go ręcznie. Wprowadź swój adres e-mail, zaznacz zgodę dot. polityki prywatności oraz kliknij *Otrzymaj kod weryfikacyjny*. Wprowadź otrzymany kod, a następnie podaj hasło i kliknij *Zakończono*.

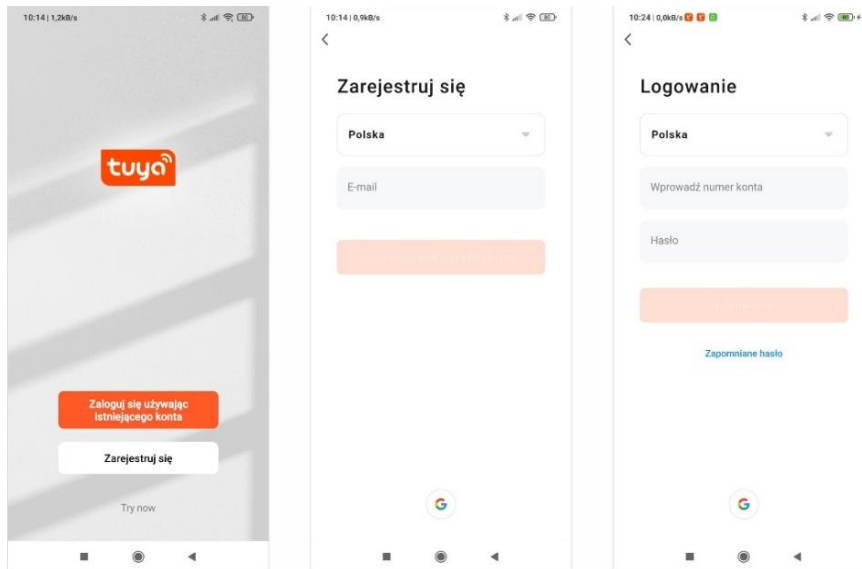

3. Na monitorze wybierz *Ustawienia* > *Ustawienia sieci* i połącz monitor z domową siecią Wi-Fi (tą samą, z którą połączony jest telefon) wybierając ją z listy i wprowadzając hasło.
4. Po połączeniu monitora z siecią Wi-Fi, naciśnij ponownie nazwę wybranej sieci. Monitor wyświetli dwa kody QR.
5. Otwórz aplikację Tuya Smart na telefonie i wybierz *Dodaj urządzenie*.
6. W prawym górnym rogu naciśnij ikonę *Skan* w prawym górnym rogu.
7. Zeskanuj prawy kod QR (QR kod parowania urządzeń) wyświetlany na monitorze.
8. Poczekaj na sparowanie się urządzeń – może to zająć kilka minut.
9. Po sparowaniu się urządzeń możesz nadać wideodomofonowi własną nazwę a następnie przetestować jego działanie.

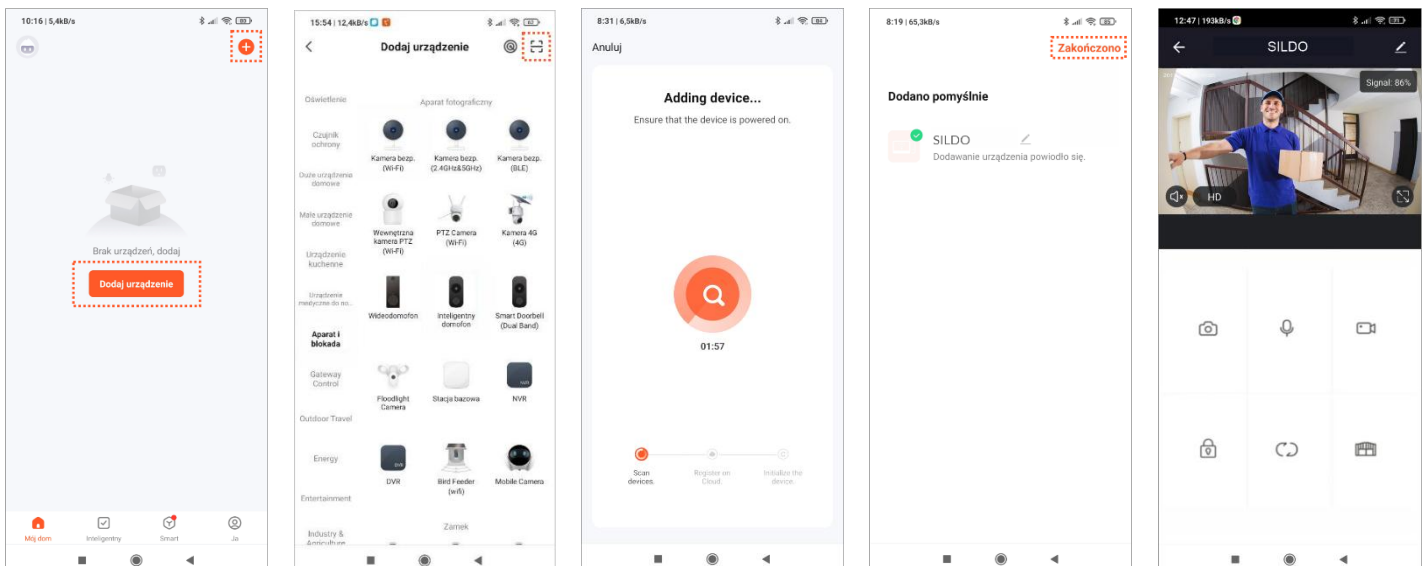

## 16. OBSŁUGA APLIKACJI

**Uwaga:** celem zapewnienia prawidłowego funkcjonowania aplikacji użytkownik jest zobligowany do aktualizacji aplikacji zgodnie z komunikatami operatora aplikacji.

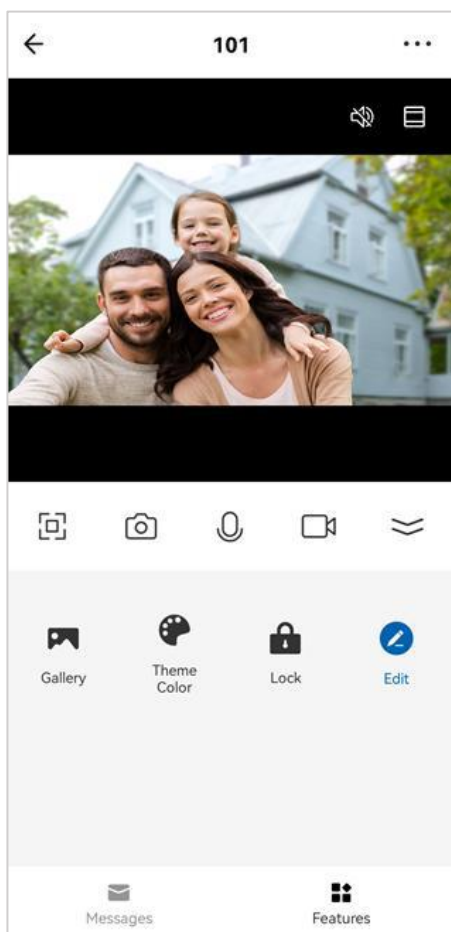

Wyciszenie.



Zbliżenie.



Pełny ekran.



Zapisz zdjęcie.



Rozmowa.



Zapisz wideo.



Rozwiń dodatkowe opcje.



Galeria zapisanych zdjęć.



Tryb jasny/tryb ciemny.



Otwarcie furtki/bramy.



Edycja.

## DOSTĘP

### Tworzenie rodziny

Wybierz zakładkę *Ja* na dolnym pasku aplikacji, następnie wejdź w *Zarządzanie domem*. W tym miejscu należy nadać nazwę rodziny (np. Kowalscy). Wybierz *Dodaj członków*. Na ekranie aplikacji pojawi się wybór sposobu udostępniania kodu zaproszenia (np. wiadomość tekstowa). Zaproszone osoby mogą dodać swoje urządzenie wprowadzając kod zaproszenia w *Zarządzanie domem > Dołącz do domu* - po zainstalowaniu aplikacji.

Wszyscy członkowie rodziny mogą zarządzać urządzeniem z aplikacji. Tylko właściciel rodziny oraz administratorzy mogą zarządzać (dodawać/usuwać) członkami rodziny.

### Udostępnianie dostępu

Wejdź w pogląd z panelu zewnętrznego i następnie kliknij ikonę ustawień. Znajdź zakładkę *Udostępnienie urządzenia* i kliknij *Dodaj udostępnienie*. Dodaj użytkownika i zakończ proces. Użytkownicy dodani w ten sposób nie mają możliwości otwierania furtki lub bramy.

## 17. ROZWIĄZYWANIE PROBLEMÓW

### 1. Brak fonii i wizji.

- a) brak napięcia zasilającego,
- b) uszkodzony lub źle podłączony przewód połączeniowy, sprawdź swoją instalację pod kątem wymagań technicznych,
- c) sprawdź, czy instalacja nie jest narażona na działanie wody, wilgoci ect.
- d) sprawdź, czy obiektyw kamery nie jest zasłonięty przez przedmiot uniemożliwiający poprawny podgląd.

### 2. Brak wizji, dźwięki słychać poprawnie.

- a) sprawdź, czy wszystkie podłączenia są wykonane poprawnie pod kątem wymagań technicznych,
- b) sprawdź, czy obiektyw kamery nie jest zasłonięty przez przedmiot uniemożliwiający poprawny podgląd.

### 3. Brak dźwięku podczas rozmowy

- a) upewnij się, czy poziom głośności na monitorze nie został ustawiony na najniższą wartość,
- b) upewnij się, czy w pobliżu urządzenia nie znajdują się żadne przedmioty mogące powodować zakłócenia sygnału,
- c) sprawdź, czy wszystkie podłączenia są wykonane poprawnie pod kątem wymagań technicznych.

### 4. Brak połączenia z panelu zewnętrznego po naciśnięciu przycisku wywołania

- a) sprawdź, czy wszystkie podłączenia są wykonane poprawnie pod kątem wymagań technicznych.

### 5. Elektrozaczep nie otwiera się za każdym razem

- a) sprawdź, niezależne działanie elektrozaczepek podłączając go pod wymagane napięcie,
- b) sprawdź, czy parametry elektrozaczepek są zgodne z instrukcją obsługi.

### 6. Nie słychać rozmówcy po odebraniu połączenia

- a) naciśnij przycisk , aby włączyć interkom dwukierunkowy,
- b) sprawdź, czy wszystkie podłączenia są wykonane poprawnie pod kątem wymagań technicznych.

### 7. Słychać rozmówcę po odebraniu połączenia, ale nie można mu odpowiedzieć

- a) naciśnij przycisk , aby włączyć interkom dwukierunkowy,
- b) sprawdź czy wszystkie podłączenia są wykonane poprawnie pod kątem wymagań technicznych.

## 18. CZYSZCZENIE I KONSERWACJA

Zabrudzenia należy czyścić miękką lekko wilgotną szmatką z dodatkiem łagodnych środków myjących przeznaczonych do tworzywa sztucznego. Nie należy używać środków myjących opartych na bazie rozpuszczalników, benzyny itp. oraz środków zawierających substancje ściernie.

## 19. SERWIS POSPRZEDAŻOWY

Jeśli pomimo staranności, z jaką zaprojektowaliśmy i wyprodukowaliśmy Twój produkt nie działa on prawidłowo, skontaktuj się z naszymi technikami z zespołu obsługi posprzedażowej:

### Doradca klienta detalicznego

Tel.: +48 (32) 43 43 110 wew. 109

e-mail: [techniczny@orno.pl](mailto:techniczny@orno.pl)

od poniedziałku do piątku w godzinach od 8:00 do 17:00.

## 20. KANAŁY KOMUNIKACJI ZWIĄZANE Z BEZPIECZEŃSTWEM

Wszelkie skargi i informacje związane z bezpieczeństwem wyrobu należy zgłaszać do producenta za pomocą strony internetowej: [www.virone.pl](http://www.virone.pl).

## 21. DODATKOWE INFORMACJE

Z uwagi na fakt, że dane techniczne podlegają ciągłym modyfikacjom, Producent zastrzega sobie prawo do dokonywania zmian dotyczących charakterystyki wyrobu oraz wprowadzania innych rozwiązań konstrukcyjnych nie pogarszających parametrów i walorów użytkowych produktu. Dodatkowe informacje oraz wsparcie techniczne związane z produktem dostępne na [www.virone.pl](http://www.virone.pl). Orno-Logistic Sp. z o.o. nie ponosi odpowiedzialności za skutki wynikające z nieprzestrzegania zaleceń niniejszej instrukcji. Firma Orno-Logistic Sp. z o.o. zastrzega sobie prawo do wprowadzania zmian w instrukcji - aktualna wersja do pobrania ze strony [www.virone.pl](http://www.virone.pl). Wszelkie prawa do tłumaczenia/interpretowania oraz prawa autorskie niniejszej instrukcji są zastrzeżone.

Podmiot odpowiedzialny:  
 ORNO-LOGISTIC Sp. z o.o.  
ul. Rolników 437, 44-141 Gliwice, Poland  
tel. (+48) 32 43 43 110, [www.virone.pl](http://www.virone.pl)

#### Uproszczona deklaracja zgodności

Orno-Logistic Sp. z o.o. oświadcza, że typ urządzenia radiowego VDP-77 Zestaw wideodomofonowy AVONI MULTI jest zgodny z dyrektywą 2014/53/UE. Pełen tekst deklaracji zgodności UE jest dostępny pod następującym adresem internetowym: [www.virone.pl](http://www.virone.pl).